

福祉用具 総合カタログ vol. S-13



福祉用具カタログ
有限会社 ユー・エム・サポート

事業所番号 1371705649

東京都北区上中里 2-14-3-1F

TEL : 03-5980-8217

FAX : 03-5980-8219

ホームページ : <https://ums-aid.co.jp/>



介護保険制度のご利用について

■ 介護サービスの利用手続きとサービス内容

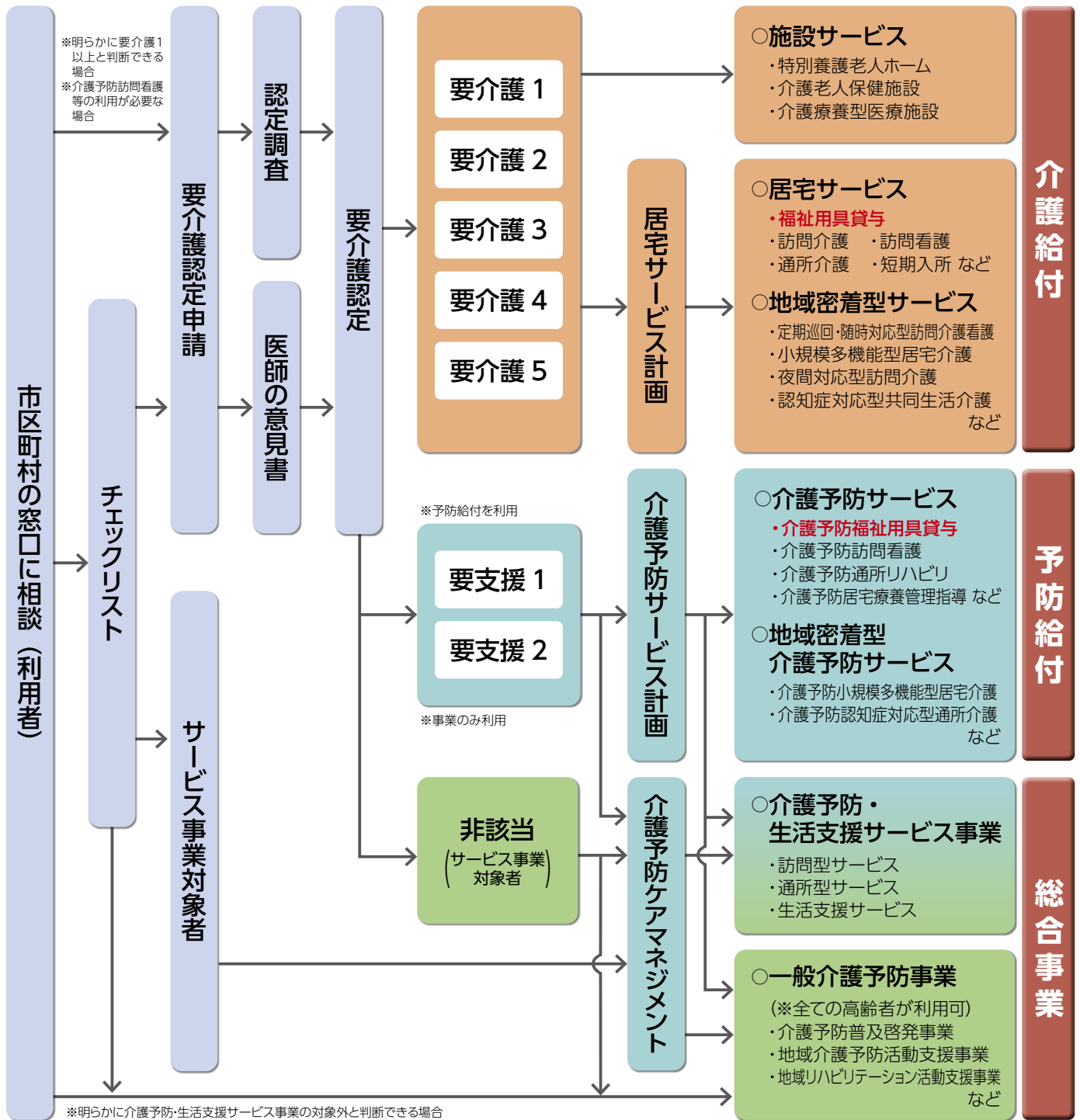

■ サービス利用額の上限

	要支援1	要支援2	要介護1	要介護2	要介護3	要介護4	要介護5
支給限度額（月額）	50,320円	105,310円	167,650円	197,050円	270,480円	309,380円	362,170円
ご利用者負担額（月額1割）	5,032円	10,531円	16,765円	19,705円	27,048円	30,938円	36,217円
ご利用者負担額（月額2割）	10,064円	21,062円	33,530円	39,410円	54,096円	61,876円	72,434円
ご利用者負担額（月額3割）	15,096円	31,593円	50,295円	59,115円	81,144円	92,814円	108,651円

※実際の支給限度額は、金額ではなく単位で決められており、所在地やサービスの種類によって1単位当たりの報酬額が異なります。
※表は目安として1単位当たり10円で計算しています。
※介護サービスを利用する場合には、費用の一定割合を利用者の方にご負担いただく必要があります。詳しくは、市区町村にご確認ください。

CONTENTS

■ 利用者状態別 INDEX P. 4

■ 特殊寝台 P. 6

■ 特殊寝台付属品 P. 20

■ 床ずれ防止用具 P. 28

■ 体位変換器 P. 33

■ 歩行補助つえ P. 36

■ 歩行器 P. 38

■ 車いす P. 53

■ 車いす付属品 P. 80

■ スロープ P. 85

■ 手すり P. 89

■ 移動用リフト P. 104

■ 自動排泄処理装置 P. 111

■ 徘徊感知機器 P. 112

■ 介護保険対象種目 P. 115

■ 福祉用具レンタルサービスの流れ P. 116

■ メーカー別お問い合わせ先一覧 P. 117

■ 年齢早見表 P. 117

■ 販売品 P. 118

○ 福祉用具を使わなくてもできる。

△ 福祉用具を使えば自分で行える。

✕ 福祉用具の使用と介助がないとできない。

利用者状態別 INDEX

商品ページでは、このマークを目安に選べます▶



軽い

Aさん



**日常生活は自立しています。
介助は必要ありません。**

- ・屋内歩行は、独歩で可能です。
- ・屋外に出るときは、段差などの路面状況により手すりやつえなど支持物があった方がより安全です。
- ・トイレやお風呂も自立ですが、立ちしゃがみなどの動作によっては、手すりがあるとより安全です。



Bさん



**日常生活はほぼ自立していて、支えがあれば介助は不要です。
福祉用具を使って、自分ひとりで外出できます。**

- ・屋内移動には、手すりやつえを使用します。立ちしゃがみや腰かけの高さによっては、手すりが必要です。
- ・屋外歩行は、支持物があれば可能ですが、転倒や疲労を考慮し、車いすとなることが多いです。
- ・安全のためにトイレや浴室には手すりが必要です。



状態

Cさん



**日常生活は車いすにてほぼ自立していますが、
外出など介助が必要な場面があります。**

- ・屋内移動は、車いす（自走式）、屋外は車いす（介助式）となります。
- ・日常生活の自立性を高めるために、立ち上がりや立位保持・方向転換時など、手すりや腰掛の高さ設定などが必要です。
- ・トイレやお風呂に関しても、手すりや入浴台などの福祉用具の個別対応が必要です。



Dさん



**日常生活が不自由で、常時車いすが必要です。
生活内に介助が必要な場面が多くなっています。**

- ・移動は屋内外ともに車いすです。
- ・本人の自立性を高めるためと介護者の負担を軽減する目的で、特殊寝台や車いすの個別対応が必要となります。
- ・トイレやお風呂に関しても、手すりや入浴台、リフトなどの福祉用具が必要です。



重い

Eさん



**ほとんど寝たきり状態で、日常生活がまったく不自由です。
全面的な介助が必要です。**

- ・移動は屋内外ともに車いす（介助式）です。
- ・本人のからだの苦痛の軽減と介護者の負担を軽減する目的で、特殊寝台や車いすの個別対応が必要です。
- ・外出やお風呂に関しても、リフトなどの福祉用具が必要です。



離床		屋内移動		お出かけ		だらん(くつろぎ)		入浴		排泄									
床(布団)からの立ち上がり	寝返り	ベッドからの起き上がり	ベッド上座位	ベッド(座位)からの立ち上がり	屋内歩行(移動)	立ち上がり	移乗	座りなおし	移乗	立ち上がり	椅子座位	またぐ(浴槽)	湯につかる	立ち上がり	立位(保持)	椅子座位	座りこむ(便器に)	立ち上がり	立位(保持)
○ ○ ○ ○ ○	○ ○ ○ ○ ○	○ ○ ○ ○ ○	○ ○ ○ ○ ○	○ ○ ○ ○ ○	○ ○ ○ ○ ○	○ ○ ○ ○ ○	○ ○ ○ ○ ○	○ ○ ○ ○ ○	○ ○ ○ ○ ○	○ ○ ○ ○ ○	○ ○ ○ ○ ○	○ ○ ○ ○ ○	○ ○ ○ ○ ○	○ ○ ○ ○ ○	○ ○ ○ ○ ○	○ ○ ○ ○ ○	○ ○ ○ ○ ○	○ ○ ○ ○ ○	○ ○ ○ ○ ○
						歩行補助つえ 歩行器													
△ ○ ○ ○ ○	△ ○ ○ ○ ○	△ ○ ○ ○ ○	△ ○ ○ ○ ○	△ ○ ○ ○ ○	△ ○ ○ ○ ○	△ ○ ○ ○ ○	○ ○ ○ ○ ○	○ ○ ○ ○ ○	○ △ △ ○ △	○ ○ ○ ○ ○	○ ○ ○ ○ ○	○ △ △ ○ △	○ △ △ ○ △	○ △ △ ○ △	○ ○ ○ ○ ○	○ ○ ○ ○ ○	○ ○ ○ ○ ○	○ ○ ○ ○ ○	○ ○ ○ ○ ○
電動ベッド	歩行補助つえ 歩行器 手すり	歩行器 車いす 車いす用クッション (車いす付属品)			歩行器 車いす 車いす用クッション (車いす付属品)		立ち上がり座椅子 (移動用リフト)								手すり				
× ○ △ ○ △	△ △ △ △ ○	△ △ △ △ ○	△ △ △ △ ○	△ △ △ △ ○	△ △ △ △ ○	△ △ △ △ ○	○ ○ △ △ △	○ ○ △ △ △	○ △ △ △ △	○ △ △ △ △	○ △ △ △ △	○ △ △ △ △	○ △ △ △ △	○ △ △ △ △	○ △ △ △ △	○ △ △ △ △	○ △ △ △ △	○ △ △ △ △	○ △ △ △ △
電動ベッド	車いす	車いす 車いす用クッション (車いす付属品)			車いす 車いす用クッション (車いす付属品)		立ち上がり座椅子 (移動用リフト)		バスリフト (移動用リフト)						手すり				
× × × × ×	× × × × ×	× × × × ×	× × × × ×	× × × × ×	× × × × ×	× × × × ×	△ × × × ×	△ × × × ×	△ × × × ×	△ × × × ×	△ × × × ×	△ × × × ×	△ × × × ×	△ × × × ×	△ × × × ×	△ × × × ×	△ × × × ×	△ × × × ×	△ × × × ×
電動ベッド 介護リフト (移動用リフト)	車いす 介護リフト (移動用リフト)	車いす 車いす用クッション (車いす付属品) 介護リフト (移動用リフト)			車いす 車いす用クッション (車いす付属品) 介護リフト (移動用リフト)		車いす 立ち上がり座椅子 (移動用リフト)		介護リフト (移動用リフト)						介護リフト (移動用リフト) 手すり				

特殊寝台（電動ベッド）

》 ベッド機能の比較一覧

機能 機種・ボード種類	サイズ	背上げ 機構	背上げ動作			昇降機構
			3M	2M	1M	
楽匠 <small>らくしょう</small> Hタイプ (ラクリア) らくしょうプラスシリーズ 	91cm幅 レギュラー 91cm幅 ミニ 83cm幅 レギュラー 83cm幅 ミニ	プラス ライン ボトム	ラクリアモーション らくらくモーション	2モーション 背・膝連動		垂直昇降
楽匠 <small>らくしょう</small> Xタイプ 低床 らくしょうプラスシリーズ 	91cm幅 レギュラー 91cm幅 ミニ 83cm幅 レギュラー 83cm幅 ミニ	プラス ライン ボトム	らくらくモーション	背・膝連動	背・膝連動 (背タイプ)	垂直昇降
楽匠 <small>らくしょう</small> Z らくしょう Zシリーズ 	91cm幅 レギュラー 91cm幅 ミニ 83cm幅 レギュラー 83cm幅 ミニ	キューマ ライン	ラクリアモーション らくらくモーション	ラクリアモーション 背・膝連動	背・膝連動	垂直昇降
楽匠 <i>feez</i> 低床 らくしょう フェーズシリーズ 	91cm幅 レギュラー	キューマ ライン	らくらくモーション	背・膝連動		垂直昇降
rento 低床 レント シリーズ 	91cm幅 レギュラー 91cm幅 ミニ 83cm幅 レギュラー 83cm幅 ミニ		らくらくモーション	背・膝連動	背・膝連動 (背タイプ)	垂直昇降
クオラ ONE クオラONEシリーズ 	91cm幅 レギュラー 91cm幅 ミニ 83cm幅 レギュラー 83cm幅 ミニ		らくらくモーション	背・膝連動	背・膝連動 (背タイプ)	スイング 昇降

- ※1 最低床高21cm設定の場合のみベッドサイドテーブルが使用できます。
- ※2 ハイトスペーサーまたはキャスター付きハイトスペーサーが必要となります。
- ※3 オプション脚座を使用する場合はベッドサイドテーブルが使用できません。

電動ベッドの機能

背上げ機能



背上げ 起き上がりの動作を助けます。

膝上げ機能



膝上げ 背上げするときに体がずれてしまうのを防ぎます。

高さ調節機能

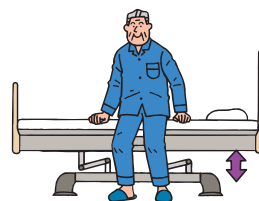

高さ調節 ベッドの床高を立ち上がりやすい高さに変え、立ち上がりの動作を助けます。

背・膝連動機能

背と膝の上げ下げを組み合わせることで、からだのずれや圧迫感が少なく、姿勢のずれにくい起き上がり動作ができます。

背・膝連動

介護する方も楽な姿勢が取れるので、負担が軽減されます。



電動ベッドは、起き上がり・離床などの動作を助け、「寝たきりの生活」を防止するために用います。

最低床高 (cm)	ベッド サイド テーブル	全長 (cm)				全幅 (cm)		高さ (cm) ※床からボトムまで	キャスター ※床から ボトムまで	キャスター付 ハイト スペーサー ※床から ボトムまで
		レギュラー		ミニ		91cm (格納時)	83cm			
		樹脂 ボード	スリムボード (木製)	樹脂 ボード	スリムボード (木製)					
21	○	212.4	201.6	201.4	190.6	99.4 (92.4)	92.4	21~64.5	KQ-P70C 24cm	
21 15	△ ※1	212.4	201.6	201.4	190.6	99.4 (92.4)	92.4	21~64.5 15~58.5 (超低床)	KQ-P90C 15cm	KQ-P90CH 22cm
21	○	212.3	207.3	201.3	196.3	99.9 (92.9)	92.9	21~64.5 1M:25/30/35	KQ-P70C 24cm	
15	△ ※2	209.9	207.3			99.9 (92.9)		15~55	KQ-P90C 15cm	KQ-P90CH 21.5cm
22 15	○ ※3	203		192		99.7	92.7	22~62(標準) 15~55 (オプション脚座使用)	KQ-P68C 17cm	KQ-P90CH 22cm
25	○	209.6	201.7	198.6	190.7	99.9 (92.9)	92.9	25~60(標準) 32(1M背用脚座使用)	KQ-PB3C 25cm	KQ-PB1C (1M背用) 31cm

特殊寝台

特殊寝台付属品

床ずれ防止用具

体位変換器

歩行補助つえ

歩行器

車いす

車いす付属品

スロープ

手すり

移動用リフト

自動排泄処理装置

徘徊感知機器

購入品一入浴

電動ベッドのサイズ

幅

83cm

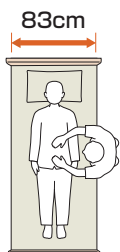

接近しやすく介護がしやすい。

91cm

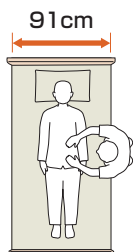

ゆったりとしたスペースと介護のしやすさを両立。

100cm

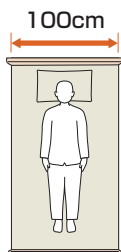

大柄の方でも充分に寝返りができるゆったりとしたスペース。

長さ

ミニ

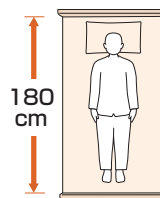

適応身長目安
150cm未満

レギュラー

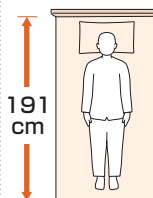

適応身長目安
150cm以上

ロング

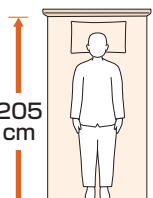

適応身長目安
170cm後半から
※ロングサイズは、レギュラーサイズのベッドと延長フレームの組み合わせです。

在宅用電動介護用ベッドのJISマークについて



マークのある特殊寝台(電動ベッド)は、柵(ベッドサイドレール)などの適合するオプション製品を取り付けたときにできる“すき間”についてJIS規格に定められた寸法を順守しています。組み合わせについては必ずその商品に適合するオプション製品(ベッドサイドレールなど)をお使いください。





ご本人様と介護に関わる
すべての人を笑顔にしたい。

介護用ベッド 楽匠プラスシリーズ

楽匠⁺

JIS T 9254



もっと、もっと、
身体にやさしくするために

介護用ベッドでいちばん多く利用されている背あげ機能をさらに磨きあげています。全面的に作り直したプラス ライン ボトムをシリーズ全機種に採用することで、先進のラクリア モーションから背ボトムだけを動かすものまで、すべての背あげ機構がグレードアップしています。



もっと、
介護する方とつながるために

スマートフォン用の専用アプリも用意しました。家庭内呼び出し機能で、手元スイッチからスマートフォン*に発信できます。また、スマートフォンでベッドの操作ができます(使い方は動画で確認できます)。もっとご家族とつながることで、よりよい介護をサポートします。

*Bluetoothの無線が届く範囲で受信します。Bluetoothロゴは、米国 Bluetooth SIG, Inc.の登録商標です。本文中における®は省略しています。
※仕様変更により、内容やイラストが実際のアプリ画面と一致しない場合があります。
※独自のセンサーと組み合わせて、インターネットを介した見守り機能にも対応を予定しています。



もっと、
一人ひとりに合わせるために

ご本人様の心身の状態や生活環境、好みなどに配慮した豊富なバリエーションを用意しています。ベッドの機能やサイズ、デザインの組み合わせにより、一人ひとりに合った1台が見つかります。



より姿勢を安定させやすい背サポート

腰部から胸部にかけてボトムの剛性を調整し、より身体にフィットしやすくなりました。背あげするときに背中をしっかりと支持します。また、身体との接触面積が広がるので体圧をより分散できます。

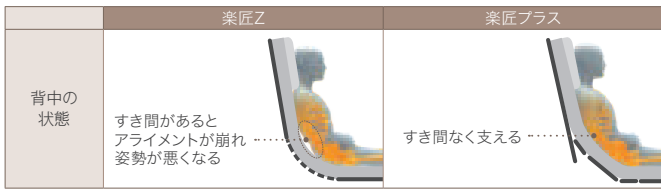

より骨盤を立てやすい腰サポート

骨盤部にあたるボトムの剛性を高めて曲がり方を変更することで、骨盤をしっかり起こし、身体が動かしやすい背あげ姿勢に移行できます。骨盤をしっかり起こすことで身体が足側にずり落ちにくくなるため、床ずれリスクの軽減にもつながります。

手元スイッチからの呼び出しを受信

手元スイッチは無線通信のBluetooth*1(ブルートゥース)でスマートフォンと接続できます。接続すると家庭内呼び出しボタンで、Bluetoothの無線が届く範囲にあるベッドに登録されたスマートフォン*2に通知できます。また、独自のセンサーと組み合わせて、インターネットを介した見守り機能にも対応を予定しています。

*1 Bluetoothロゴは、米国Bluetooth SIG, Inc.の登録商標です。本文中における®は省略しています。

*2 専用の「ベッド操作アプリ」をインストールする必要があります。呼び出しを受信するには、スマートフォンの電源を入れておく必要があります。

※仕様変更により、内容やイラストが実際のアプリ画面と一致しない場合があります。



スマートフォンによるベッド操作

ベッドに登録されたスマートフォンで、付属の手元スイッチと同じようにベッドを操作できるようになります。操作画面はボタンの大きさなどが異なる3種類が選べます。一人ひとりの使いやすさに配慮しています。

※ベッドにスマートフォンを登録する必要があります。スマートフォンはベッド1台に対して3台まで登録できます。



コントローラー画面

メモリー画面

セレクト画面

ベッドの操作を動画で確認

楽匠プラスシリーズの使い方を閲覧できます。手元スイッチのボタンごとに1つの動画で説明しているため、初めてお使いになる方もベッドの使い方を理解しやすくなります。

福祉用具貸与事業者様に向けたアプリも用意

- 福祉用具選定理由の提供
- アプリで閲覧できる使い方動画
- モニタリング・点検サポート

身体の軸とベッドの軸を合わせやすい新しいボトム分割(腰ボトム)

腰ボトムのサイズを人の身体に合わせ、大転子の位置にはガイドを設けました。これにより背あげするときの身体の動きとベッドの動きの軸を合わせやすくなります。また、運動など膝あげを併用する際に、骨盤をホールドするポケットを構成します。

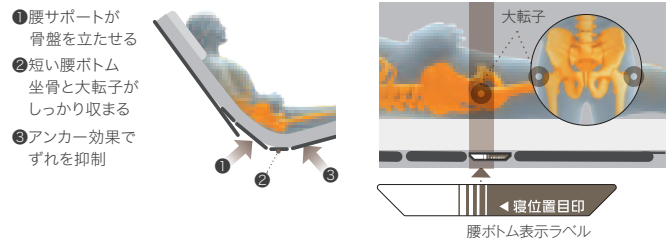

身長差をカバーする膝サポート

膝部が多段階で曲がるので、身長差をカバーしてベッドの動きにフィットしやすくなりました。また、膝裏への当たりも良く馴染みやすくなっています。

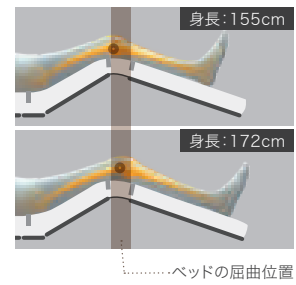

足先の角度調節機能

膝あげをするときに足先を高くすることができます。足先の角度は2段階に切り替えられます。



最低床高15cmの超低床にも対応

楽匠プラスシリーズは、最低床高21cmと低く抑えた設計です。さらにXタイプでは、脚座を取り付ける向きを変えることで、最低床高15cmの超低床ベッドに切り替えられます。

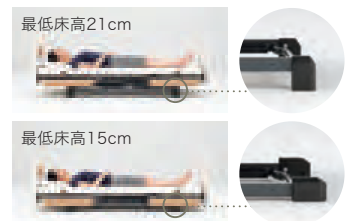

1台のベッドで、レギュラー・ミニのサイズ変更が可能

楽匠プラスシリーズは、1台のベッドでレギュラーとミニとのサイズ変更が可能です。

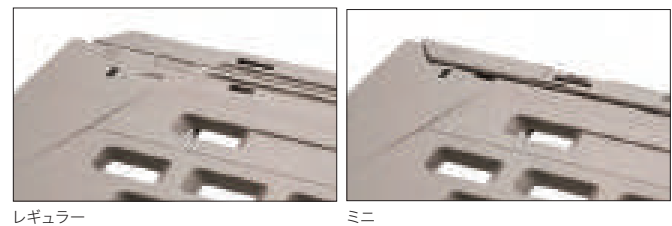

高頻度接触部位の衛生面に配慮

ボードやサイドレールなどの接触頻度の高い部位は耐薬品性に優れた材質を使用しており、清拭消毒(薬品などで拭く)に対応しています。衛生管理や感染対策のしやすさにも配慮しています。

パラマウントベッドの「ベッド操作アプリ」は、こちらのQRコードを読み取るとダウンロードできます。

アプリのダウンロードおよびご利用時には別途通信料がかかり、お客様のご負担となります。Apple IDや Googleアカウントは、お客様自身でご確認ください。

※Apple, Appleのロゴは、米国もしくはその他の国や地域におけるApple Inc.の商標です。App Storeは、Apple Inc.のサービスマークです。Google PlayおよびGoogle Playロゴは、Google LLCの商標です。 ※QRコードは株式会社デンソーウェーブの登録商標です。

家庭内用



App Store



Google Play



福祉用具貸与事業者様用



App Store



Google Play



お部屋に、もうひとつの癒しを。バイオフィリックデザインの考え方を提案します。



「人は本能的に自然とのつながりを求める」というバイオフィリアの考え方を取り入れたデザインです。自然をイメージさせるものに接することで、幸福感の高まり、ストレスの軽減、活動意欲の向上などの心理的効果が期待できるとして、オフィススペースや商業施設に「バイオフィリックデザイン」を導入する例が増えています。



Point 1

軽量で、触ったときに冷たさを感じさせにくい

スチール製のベッドサイドレール (KS-161Q) と比べて約20%程度軽量です。また、触ったときに金属的な冷たさや硬さを感じさせにくい材質を用いています。

Point 2

清拭しやすく、丸洗いも可能

耐薬品性・耐水性に優れており、清拭消毒に対応します。サイドレール全体を一体成形しているため、内部に浸水することもなく、丸洗いも可能です。より衛生的に使える仕様で、感染症の予防対策に配慮しています。またサイドレールに部品を使っていないため、部品交換の手間が省けます。

Point 3

ベッドに置いた物が落下しにくい形状

ベッドに置いたものが落下しにくいよう、サイドレール下部にガードを設けています。

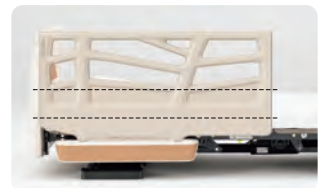

多機能ボード (モスグリーン)



スリムボード (モスグリーン)

楽匠プラス
シリーズ
商品説明動画



Hタイプ

	多機能ボード (モスグリーン)	スリムボード (モスグリーン)																								
3モーション	<table border="1"> <tr> <th>ベッド幅</th> <th>型式</th> <th>商品コード</th> </tr> <tr> <td>91cm幅</td> <td>KQ-A6311</td> <td>704362</td> </tr> <tr> <td>83cm幅</td> <td>KQ-A6111</td> <td>704339</td> </tr> <tr> <td>TAISコード</td> <td colspan="2">00170-001315</td> </tr> </table>	ベッド幅	型式	商品コード	91cm幅	KQ-A6311	704362	83cm幅	KQ-A6111	704339	TAISコード	00170-001315		<table border="1"> <tr> <th>ベッド幅</th> <th>型式</th> <th>商品コード</th> </tr> <tr> <td>91cm幅</td> <td>KQ-A6314</td> <td>704365</td> </tr> <tr> <td>83cm幅</td> <td>KQ-A6114</td> <td>704342</td> </tr> <tr> <td>TAISコード</td> <td colspan="2">00170-001442</td> </tr> </table>	ベッド幅	型式	商品コード	91cm幅	KQ-A6314	704365	83cm幅	KQ-A6114	704342	TAISコード	00170-001442	
	ベッド幅	型式	商品コード																							
	91cm幅	KQ-A6311	704362																							
	83cm幅	KQ-A6111	704339																							
TAISコード	00170-001315																									
ベッド幅	型式	商品コード																								
91cm幅	KQ-A6314	704365																								
83cm幅	KQ-A6114	704342																								
TAISコード	00170-001442																									
	<table border="1"> <tr> <td>レンタル価格</td> <td>1割負担</td> <td></td> </tr> <tr> <td>10,000円</td> <td>1,000円</td> <td></td> </tr> <tr> <td>2割負担</td> <td>3割負担</td> <td></td> </tr> <tr> <td>2,000円</td> <td>3,000円</td> <td>非課税</td> </tr> </table>	レンタル価格	1割負担		10,000円	1,000円		2割負担	3割負担		2,000円	3,000円	非課税	<table border="1"> <tr> <td>レンタル価格</td> <td>1割負担</td> <td></td> </tr> <tr> <td>10,000円</td> <td>1,000円</td> <td></td> </tr> <tr> <td>2割負担</td> <td>3割負担</td> <td></td> </tr> <tr> <td>2,000円</td> <td>3,000円</td> <td>非課税</td> </tr> </table>	レンタル価格	1割負担		10,000円	1,000円		2割負担	3割負担		2,000円	3,000円	非課税
レンタル価格	1割負担																									
10,000円	1,000円																									
2割負担	3割負担																									
2,000円	3,000円	非課税																								
レンタル価格	1割負担																									
10,000円	1,000円																									
2割負担	3割負担																									
2,000円	3,000円	非課税																								
2モーション	<table border="1"> <tr> <th>ベッド幅</th> <th>型式</th> <th>商品コード</th> </tr> <tr> <td>91cm幅</td> <td>KQ-A5311</td> <td>704316</td> </tr> <tr> <td>83cm幅</td> <td>KQ-A5111</td> <td>704293</td> </tr> <tr> <td>TAISコード</td> <td colspan="2">00170-001287</td> </tr> </table>	ベッド幅	型式	商品コード	91cm幅	KQ-A5311	704316	83cm幅	KQ-A5111	704293	TAISコード	00170-001287		<table border="1"> <tr> <th>ベッド幅</th> <th>型式</th> <th>商品コード</th> </tr> <tr> <td>91cm幅</td> <td>KQ-A5314</td> <td>704319</td> </tr> <tr> <td>83cm幅</td> <td>KQ-A5114</td> <td>704296</td> </tr> <tr> <td>TAISコード</td> <td colspan="2">00170-001424</td> </tr> </table>	ベッド幅	型式	商品コード	91cm幅	KQ-A5314	704319	83cm幅	KQ-A5114	704296	TAISコード	00170-001424	
	ベッド幅	型式	商品コード																							
	91cm幅	KQ-A5311	704316																							
	83cm幅	KQ-A5111	704293																							
TAISコード	00170-001287																									
ベッド幅	型式	商品コード																								
91cm幅	KQ-A5314	704319																								
83cm幅	KQ-A5114	704296																								
TAISコード	00170-001424																									
	<table border="1"> <tr> <td>レンタル価格</td> <td>1割負担</td> <td></td> </tr> <tr> <td>9,000円</td> <td>900円</td> <td></td> </tr> <tr> <td>2割負担</td> <td>3割負担</td> <td></td> </tr> <tr> <td>1,800円</td> <td>2,700円</td> <td>非課税</td> </tr> </table>	レンタル価格	1割負担		9,000円	900円		2割負担	3割負担		1,800円	2,700円	非課税	<table border="1"> <tr> <td>レンタル価格</td> <td>1割負担</td> <td></td> </tr> <tr> <td>9,000円</td> <td>900円</td> <td></td> </tr> <tr> <td>2割負担</td> <td>3割負担</td> <td></td> </tr> <tr> <td>1,800円</td> <td>2,700円</td> <td>非課税</td> </tr> </table>	レンタル価格	1割負担		9,000円	900円		2割負担	3割負担		1,800円	2,700円	非課税
レンタル価格	1割負担																									
9,000円	900円																									
2割負担	3割負担																									
1,800円	2,700円	非課税																								
レンタル価格	1割負担																									
9,000円	900円																									
2割負担	3割負担																									
1,800円	2,700円	非課税																								

※楽匠プラスシリーズは、1台のベッドでレギュラーとミニとのサイズ変更が可能です。

●共通サイズ表

Hタイプ

[]はミニサイズの寸法です。

多機能ボード

レギュラー/ミニ

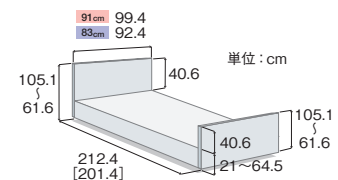

スリムボード

レギュラー/ミニ

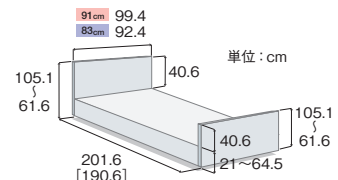

Xタイプ



多機能ボード
(キャメル)

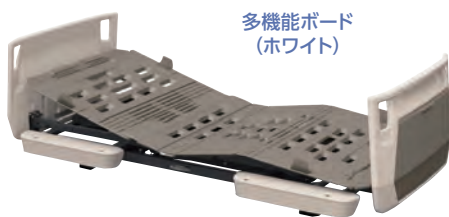

多機能ボード
(ホワイト)



スリムボード
(キャメル)

	多機能ボード(キャメル)	多機能ボード(ホワイト)	スリムボード(キャメル)																																				
3 モーター	<table border="1"> <thead> <tr> <th>ベッド幅</th> <th>型式</th> <th>商品コード</th> </tr> </thead> <tbody> <tr> <td>91cm幅</td> <td>KQ-A3322</td> <td>704232</td> </tr> <tr> <td>83cm幅</td> <td>KQ-A3122</td> <td>704209</td> </tr> </tbody> </table> <p>TAISコード 00170-001265</p>	ベッド幅	型式	商品コード	91cm幅	KQ-A3322	704232	83cm幅	KQ-A3122	704209	<table border="1"> <thead> <tr> <th>ベッド幅</th> <th>型式</th> <th>商品コード</th> </tr> </thead> <tbody> <tr> <td>91cm幅</td> <td>KQ-A3300</td> <td>704222</td> </tr> <tr> <td>83cm幅</td> <td>KQ-A3100</td> <td>704199</td> </tr> </tbody> </table> <p>TAISコード 00170-001258</p>	ベッド幅	型式	商品コード	91cm幅	KQ-A3300	704222	83cm幅	KQ-A3100	704199	<table border="1"> <thead> <tr> <th>ベッド幅</th> <th>型式</th> <th>商品コード</th> </tr> </thead> <tbody> <tr> <td>91cm幅</td> <td>KQ-A3325</td> <td>704235</td> </tr> <tr> <td>83cm幅</td> <td>KQ-A3125</td> <td>704212</td> </tr> </tbody> </table> <p>TAISコード 00170-001410</p>	ベッド幅	型式	商品コード	91cm幅	KQ-A3325	704235	83cm幅	KQ-A3125	704212									
	ベッド幅	型式	商品コード																																				
	91cm幅	KQ-A3322	704232																																				
	83cm幅	KQ-A3122	704209																																				
ベッド幅	型式	商品コード																																					
91cm幅	KQ-A3300	704222																																					
83cm幅	KQ-A3100	704199																																					
ベッド幅	型式	商品コード																																					
91cm幅	KQ-A3325	704235																																					
83cm幅	KQ-A3125	704212																																					
	<table border="1"> <tr> <td>レンタル価格</td> <td>1割負担</td> <td></td> </tr> <tr> <td>10,000円</td> <td>1,000円</td> <td></td> </tr> <tr> <td>2割負担</td> <td>3割負担</td> <td></td> </tr> <tr> <td>2,000円</td> <td>3,000円</td> <td>非課税</td> </tr> </table>	レンタル価格	1割負担		10,000円	1,000円		2割負担	3割負担		2,000円	3,000円	非課税	<table border="1"> <tr> <td>レンタル価格</td> <td>1割負担</td> <td></td> </tr> <tr> <td>10,000円</td> <td>1,000円</td> <td></td> </tr> <tr> <td>2割負担</td> <td>3割負担</td> <td></td> </tr> <tr> <td>2,000円</td> <td>3,000円</td> <td>非課税</td> </tr> </table>	レンタル価格	1割負担		10,000円	1,000円		2割負担	3割負担		2,000円	3,000円	非課税	<table border="1"> <tr> <td>レンタル価格</td> <td>1割負担</td> <td></td> </tr> <tr> <td>10,000円</td> <td>1,000円</td> <td></td> </tr> <tr> <td>2割負担</td> <td>3割負担</td> <td></td> </tr> <tr> <td>2,000円</td> <td>3,000円</td> <td>非課税</td> </tr> </table>	レンタル価格	1割負担		10,000円	1,000円		2割負担	3割負担		2,000円	3,000円	非課税
レンタル価格	1割負担																																						
10,000円	1,000円																																						
2割負担	3割負担																																						
2,000円	3,000円	非課税																																					
レンタル価格	1割負担																																						
10,000円	1,000円																																						
2割負担	3割負担																																						
2,000円	3,000円	非課税																																					
レンタル価格	1割負担																																						
10,000円	1,000円																																						
2割負担	3割負担																																						
2,000円	3,000円	非課税																																					
2 モーター	<table border="1"> <thead> <tr> <th>ベッド幅</th> <th>型式</th> <th>商品コード</th> </tr> </thead> <tbody> <tr> <td>91cm幅</td> <td>KQ-A2322</td> <td>704186</td> </tr> <tr> <td>83cm幅</td> <td>KQ-A2122</td> <td>704163</td> </tr> </tbody> </table> <p>TAISコード 00170-001251</p>	ベッド幅	型式	商品コード	91cm幅	KQ-A2322	704186	83cm幅	KQ-A2122	704163	<table border="1"> <thead> <tr> <th>ベッド幅</th> <th>型式</th> <th>商品コード</th> </tr> </thead> <tbody> <tr> <td>91cm幅</td> <td>KQ-A2300</td> <td>704176</td> </tr> <tr> <td>83cm幅</td> <td>KQ-A2100</td> <td>704153</td> </tr> </tbody> </table> <p>TAISコード 00170-001244</p>	ベッド幅	型式	商品コード	91cm幅	KQ-A2300	704176	83cm幅	KQ-A2100	704153	<table border="1"> <thead> <tr> <th>ベッド幅</th> <th>型式</th> <th>商品コード</th> </tr> </thead> <tbody> <tr> <td>91cm幅</td> <td>KQ-A2325</td> <td>704189</td> </tr> <tr> <td>83cm幅</td> <td>KQ-A2125</td> <td>704166</td> </tr> </tbody> </table> <p>TAISコード 00170-001401</p>	ベッド幅	型式	商品コード	91cm幅	KQ-A2325	704189	83cm幅	KQ-A2125	704166									
	ベッド幅	型式	商品コード																																				
	91cm幅	KQ-A2322	704186																																				
	83cm幅	KQ-A2122	704163																																				
ベッド幅	型式	商品コード																																					
91cm幅	KQ-A2300	704176																																					
83cm幅	KQ-A2100	704153																																					
ベッド幅	型式	商品コード																																					
91cm幅	KQ-A2325	704189																																					
83cm幅	KQ-A2125	704166																																					
	<table border="1"> <tr> <td>レンタル価格</td> <td>1割負担</td> <td></td> </tr> <tr> <td>8,200円</td> <td>820円</td> <td></td> </tr> <tr> <td>2割負担</td> <td>3割負担</td> <td></td> </tr> <tr> <td>1,640円</td> <td>2,460円</td> <td>非課税</td> </tr> </table>	レンタル価格	1割負担		8,200円	820円		2割負担	3割負担		1,640円	2,460円	非課税	<table border="1"> <tr> <td>レンタル価格</td> <td>1割負担</td> <td></td> </tr> <tr> <td>8,200円</td> <td>820円</td> <td></td> </tr> <tr> <td>2割負担</td> <td>3割負担</td> <td></td> </tr> <tr> <td>1,640円</td> <td>2,460円</td> <td>非課税</td> </tr> </table>	レンタル価格	1割負担		8,200円	820円		2割負担	3割負担		1,640円	2,460円	非課税	<table border="1"> <tr> <td>レンタル価格</td> <td>1割負担</td> <td></td> </tr> <tr> <td>8,200円</td> <td>820円</td> <td></td> </tr> <tr> <td>2割負担</td> <td>3割負担</td> <td></td> </tr> <tr> <td>1,640円</td> <td>2,460円</td> <td>非課税</td> </tr> </table>	レンタル価格	1割負担		8,200円	820円		2割負担	3割負担		1,640円	2,460円	非課税
レンタル価格	1割負担																																						
8,200円	820円																																						
2割負担	3割負担																																						
1,640円	2,460円	非課税																																					
レンタル価格	1割負担																																						
8,200円	820円																																						
2割負担	3割負担																																						
1,640円	2,460円	非課税																																					
レンタル価格	1割負担																																						
8,200円	820円																																						
2割負担	3割負担																																						
1,640円	2,460円	非課税																																					
1 モーター (背タイプ)	<table border="1"> <thead> <tr> <th>ベッド幅</th> <th>型式</th> <th>商品コード</th> </tr> </thead> <tbody> <tr> <td>91cm幅</td> <td>KQ-A1322</td> <td>704140</td> </tr> <tr> <td>83cm幅</td> <td>KQ-A1122</td> <td>704117</td> </tr> </tbody> </table> <p>TAISコード 00170-001237</p>	ベッド幅	型式	商品コード	91cm幅	KQ-A1322	704140	83cm幅	KQ-A1122	704117	<table border="1"> <thead> <tr> <th>ベッド幅</th> <th>型式</th> <th>商品コード</th> </tr> </thead> <tbody> <tr> <td>91cm幅</td> <td>KQ-A1300</td> <td>704130</td> </tr> <tr> <td>83cm幅</td> <td>KQ-A1100</td> <td>704107</td> </tr> </tbody> </table> <p>TAISコード 00170-001230</p>	ベッド幅	型式	商品コード	91cm幅	KQ-A1300	704130	83cm幅	KQ-A1100	704107	<table border="1"> <thead> <tr> <th>ベッド幅</th> <th>型式</th> <th>商品コード</th> </tr> </thead> <tbody> <tr> <td>91cm幅</td> <td>KQ-A2325</td> <td>704189</td> </tr> <tr> <td>83cm幅</td> <td>KQ-A2125</td> <td>704166</td> </tr> </tbody> </table> <p>TAISコード 00170-001401</p>	ベッド幅	型式	商品コード	91cm幅	KQ-A2325	704189	83cm幅	KQ-A2125	704166									
	ベッド幅	型式	商品コード																																				
	91cm幅	KQ-A1322	704140																																				
	83cm幅	KQ-A1122	704117																																				
ベッド幅	型式	商品コード																																					
91cm幅	KQ-A1300	704130																																					
83cm幅	KQ-A1100	704107																																					
ベッド幅	型式	商品コード																																					
91cm幅	KQ-A2325	704189																																					
83cm幅	KQ-A2125	704166																																					
	<table border="1"> <tr> <td>レンタル価格</td> <td>1割負担</td> <td></td> </tr> <tr> <td>7,000円</td> <td>700円</td> <td></td> </tr> <tr> <td>2割負担</td> <td>3割負担</td> <td></td> </tr> <tr> <td>1,400円</td> <td>2,100円</td> <td>非課税</td> </tr> </table>	レンタル価格	1割負担		7,000円	700円		2割負担	3割負担		1,400円	2,100円	非課税	<table border="1"> <tr> <td>レンタル価格</td> <td>1割負担</td> <td></td> </tr> <tr> <td>7,000円</td> <td>700円</td> <td></td> </tr> <tr> <td>2割負担</td> <td>3割負担</td> <td></td> </tr> <tr> <td>1,400円</td> <td>2,100円</td> <td>非課税</td> </tr> </table>	レンタル価格	1割負担		7,000円	700円		2割負担	3割負担		1,400円	2,100円	非課税	<table border="1"> <tr> <td>レンタル価格</td> <td>1割負担</td> <td></td> </tr> <tr> <td>8,200円</td> <td>820円</td> <td></td> </tr> <tr> <td>2割負担</td> <td>3割負担</td> <td></td> </tr> <tr> <td>1,640円</td> <td>2,460円</td> <td>非課税</td> </tr> </table>	レンタル価格	1割負担		8,200円	820円		2割負担	3割負担		1,640円	2,460円	非課税
レンタル価格	1割負担																																						
7,000円	700円																																						
2割負担	3割負担																																						
1,400円	2,100円	非課税																																					
レンタル価格	1割負担																																						
7,000円	700円																																						
2割負担	3割負担																																						
1,400円	2,100円	非課税																																					
レンタル価格	1割負担																																						
8,200円	820円																																						
2割負担	3割負担																																						
1,640円	2,460円	非課税																																					
1 モーター (高さタイプ)	<table border="1"> <thead> <tr> <th>ベッド幅</th> <th>型式</th> <th>商品コード</th> </tr> </thead> <tbody> <tr> <td>91cm幅</td> <td>KQ-A0322</td> <td>704094</td> </tr> <tr> <td>83cm幅</td> <td>KQ-A0122</td> <td>704071</td> </tr> </tbody> </table> <p>TAISコード 00170-001223</p>	ベッド幅	型式	商品コード	91cm幅	KQ-A0322	704094	83cm幅	KQ-A0122	704071	<table border="1"> <thead> <tr> <th>ベッド幅</th> <th>型式</th> <th>商品コード</th> </tr> </thead> <tbody> <tr> <td>91cm幅</td> <td>KQ-A0300</td> <td>704084</td> </tr> <tr> <td>83cm幅</td> <td>KQ-A0100</td> <td>704061</td> </tr> </tbody> </table> <p>TAISコード 00170-001216</p>	ベッド幅	型式	商品コード	91cm幅	KQ-A0300	704084	83cm幅	KQ-A0100	704061	<table border="1"> <thead> <tr> <th>ベッド幅</th> <th>型式</th> <th>商品コード</th> </tr> </thead> <tbody> <tr> <td>91cm幅</td> <td>KQ-A2325</td> <td>704189</td> </tr> <tr> <td>83cm幅</td> <td>KQ-A2125</td> <td>704166</td> </tr> </tbody> </table> <p>TAISコード 00170-001401</p>	ベッド幅	型式	商品コード	91cm幅	KQ-A2325	704189	83cm幅	KQ-A2125	704166									
	ベッド幅	型式	商品コード																																				
	91cm幅	KQ-A0322	704094																																				
	83cm幅	KQ-A0122	704071																																				
ベッド幅	型式	商品コード																																					
91cm幅	KQ-A0300	704084																																					
83cm幅	KQ-A0100	704061																																					
ベッド幅	型式	商品コード																																					
91cm幅	KQ-A2325	704189																																					
83cm幅	KQ-A2125	704166																																					
	<table border="1"> <tr> <td>レンタル価格</td> <td>1割負担</td> <td></td> </tr> <tr> <td>7,200円</td> <td>720円</td> <td></td> </tr> <tr> <td>2割負担</td> <td>3割負担</td> <td></td> </tr> <tr> <td>1,440円</td> <td>2,160円</td> <td>非課税</td> </tr> </table>	レンタル価格	1割負担		7,200円	720円		2割負担	3割負担		1,440円	2,160円	非課税	<table border="1"> <tr> <td>レンタル価格</td> <td>1割負担</td> <td></td> </tr> <tr> <td>7,200円</td> <td>720円</td> <td></td> </tr> <tr> <td>2割負担</td> <td>3割負担</td> <td></td> </tr> <tr> <td>1,440円</td> <td>2,160円</td> <td>非課税</td> </tr> </table>	レンタル価格	1割負担		7,200円	720円		2割負担	3割負担		1,440円	2,160円	非課税	<table border="1"> <tr> <td>レンタル価格</td> <td>1割負担</td> <td></td> </tr> <tr> <td>8,200円</td> <td>820円</td> <td></td> </tr> <tr> <td>2割負担</td> <td>3割負担</td> <td></td> </tr> <tr> <td>1,640円</td> <td>2,460円</td> <td>非課税</td> </tr> </table>	レンタル価格	1割負担		8,200円	820円		2割負担	3割負担		1,640円	2,460円	非課税
レンタル価格	1割負担																																						
7,200円	720円																																						
2割負担	3割負担																																						
1,440円	2,160円	非課税																																					
レンタル価格	1割負担																																						
7,200円	720円																																						
2割負担	3割負担																																						
1,440円	2,160円	非課税																																					
レンタル価格	1割負担																																						
8,200円	820円																																						
2割負担	3割負担																																						
1,640円	2,460円	非課税																																					

●共通サイズ表

Xタイプ

[]はミニサイズの寸法です。

多機能ボード

レギュラー/ミニ

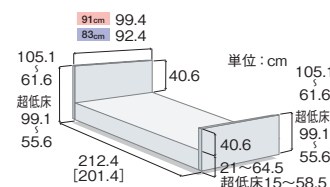

スリムボード

レギュラー/ミニ

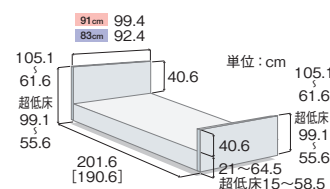

*Xタイプにリフト等を使用の際は、ハイトスペーサー (KQ-P90H) が必要となります。

*介護保険上の利用者負担割合は所得に応じて異なります。

保険対応外商品

楽匠プラス 呼出受信機

パラマウントベッド

型式	商品コード
KQ-PA0J	714140

- サイズ：全高10.5×全幅6×奥行1.8cm
- 重量：80g

通達距離：約100m(見通し)

レンタル価格 自費レンタル
1,500 円



スマートフォンを持っていない方でも、楽匠プラスの家庭内呼び出し機能を使えます

楽匠プラス専用

手元スイッチからの呼び出しを通知音・振動で知らせる、楽匠プラス専用のコンパクトな受信機



呼出受信機は無線(Bluetooth)で楽匠プラスの手元スイッチと通信できます。手元スイッチの呼び出しボタンを押すと、無線が届く範囲にあるベッドに登録された呼出受信機に通知できます。面倒な配線が不要なコードレスタイプです。

※ベッド1台に対して呼出受信機は3台まで登録できます。呼出受信機で通知を受信するには呼出受信機の電源を入れておく必要があります。
※ベッドからの家庭内呼び出し機能は、緊急時の使用を目的としたものではありません。

IVポール

パラマウントベッド

型式	商品コード	TAISコード
KC-56	718140	00170-000078

レンタル価格 自費レンタル
900 円



ホルダー付IVポール

パラマウントベッド

型式	TAISコード
KC-56P70	00170-000844

※IVポール+IVポールホルダー

楽匠Zシリーズ専用

IVポール

型式	商品コード	TAISコード
KC-56	718140	00170-000078

IVポールホルダー

型式	商品コード	TAISコード
KQ-P70V	718155	00170-000843

レンタル価格 自費レンタル
1,800 円



IVスタンド

パラマウントベッド

型式	商品コード
KC-518	718165

●高さ：132.2~199.7cm

レンタル価格 自費レンタル
1,800 円

KC-508もご用意しております。



IVポールホルダー

パラマウントベッド

型式	商品コード	TAISコード
KQ-PA0V	714130	00170-001343

レンタル価格 自費レンタル
900 円

楽匠プラス専用

IVポールホルダー

パラマウントベッド

型式	商品コード
KQ-P90V	718150

TAISコード 00170-000686

レンタル価格 自費レンタル
900 円

楽匠Sシリーズ用

Q-AURA用

Q-AURA ONE用

楽匠プラスシリーズ オプション

キャスター

パラマウントベッド

型式	商品コード	TAISコード
KQ-P70C	714065	00170-000794

ベッドの高さが約3cm高くなります。

※Hタイプ用

JIS認証取得



レンタル価格 1割負担
1,000 円 100 円
2割負担 200 円 3割負担 300 円

キャスター

パラマウントベッド

型式	商品コード	TAISコード
KQ-P90C	714055	00170-000560

ベッドの高さは変わりません。

※Xタイプ用

JIS認証取得



レンタル価格 1割負担
1,000 円 100 円
2割負担 200 円 3割負担 300 円

延長フレーム

パラマウントベッド

ベッド幅	型式	商品コード	TAISコード
91cm幅	KQ-PA2L	714125	00170-001345
83cm幅	KQ-PA0L	714120	00170-001344

JIS認証取得

※延長マットレスは、P.24をご覧ください。

レンタル価格 1割負担
1,000 円 100 円
2割負担 200 円 3割負担 300 円

※ JIS 認証取得 のマークのある製品は、楽匠プラスシリーズとの組み合わせにおいてJIS認証を取得しております。

※ ☎ のマークのついた商品は、お問い合わせください。

※ Xタイプにリフト等を使用の際は、ハイトスペーサー (KQ-P90H) が必要となります。

※ 介護保険上の利用者負担割合は所得に応じて異なります。

Q-AURA (クオラ)

パラマウントベッド



(3モーターのみ)

高い安全性と確かな機能を併せ持つ電動介護用ベッド

Q-AURA (クオラ) は、適合するサイドレールおよびベッド用グリップとの組み合わせにおいて JIS規格 (JIS T9254) の認証を取得しています。

ベッド幅	タイプ	型式	商品コード	TAISコード
91cm幅	3モーター	KQ-63310	702150	00170-000874
	2モーター	KQ-62310	702170	00170-000868

(3モーター)

レンタル価格	1割負担
7,500円	750円
2割負担	3割負担
1,500円	2,250円

非課税 ☎

(2モーター)

レンタル価格	1割負担
6,500円	650円
2割負担	3割負担
1,300円	1,950円

非課税 ☎

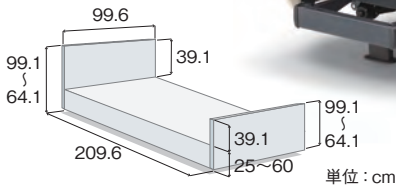

こだわりの品質

安心安全への徹底したこだわり

安心してお使いいただくにはボトム強度が重要。鋼板をプレスしてねじれをつけて、医療現場での使用にも耐える強度を実現しました。



使いやすさ

自立動作を支援し転倒を予防する伝い歩きボード

ボード上部にグリップを設けることで、伝い歩きをサポート。また、ボードは簡単に取り外しが可能で、取り付け時にはボードストッパーをかけることができる安心設計です。

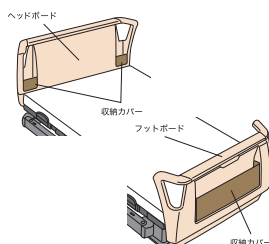

最低床高 25cm~ 最高床高 60cmまでの高さ調節機構

最高床高は60cm。介護する方の腰の負担を抑えることができます。床からボトム上面までの最低床高は25cm。比較的小柄な方でもかかたが接地でき、より多くの方が安定した端座位をとれます。

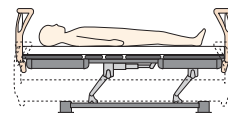

キャスター

パラマウントベッド

型式	商品コード	TAISコード
KQ-39A	714050	00170-000592

レンタル価格

1割負担	98円
2割負担	196円
3割負担	294円

JIS認証取得

ベッドの高さは変わりません。

延長フレーム

パラマウントベッド

ベッド幅	型式	商品コード	TAISコード
91cm幅	KQ-P62L	709230	00170-000876

レンタル価格

1割負担	150円
2割負担	300円
3割負担	450円

JIS認証取得

14cm長くなります

延長マットレスが別途、必要となります。

※延長マットレスは、P.24をご覧ください。

液晶付手元スイッチ

液晶に角度・高さが表示されるので、使いやすい角度や高さに、誰もが同じように調節することができます。

楽匠Sシリーズ

パラマウントベッド



(5x6モーションのみ)

ゆとりの100cm幅ワイドサイズベッド

楽匠Sシリーズは、適合するサイドレールおよびベッド用グリップとの組み合わせにおいて JIS規格 (JIS T9254) の認証を取得しています。

ベッド幅	タイプ	型式	商品コード	TAISコード
100cm幅	らくらくモーション	KQ-9652	705020	00170-000679
	2モーター	KQ-9252	705220	00170-000678

(らくらくモーション)

レンタル価格	1割負担
11,000円	1,100円
2割負担	3割負担
2,200円	3,300円

☎

(2モーター)

レンタル価格	1割負担
10,000円	1,000円
2割負担	3割負担
2,000円	3,000円

☎

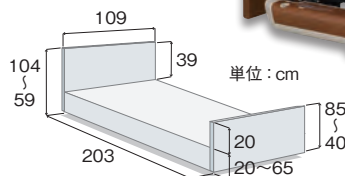

キャスター

パラマウントベッド

型式	商品コード	TAISコード
KQ-P90C	714055	00170-000560

レンタル価格

1割負担	100円
2割負担	200円
3割負担	300円

JIS認証取得

ベッドの高さは変わりません。

ハイト Spacer

パラマウントベッド

型式	商品コード	TAISコード
KQ-P90H	714090	00170-000561

レンタル価格

1割負担	0円
2割負担	0円
3割負担	0円

JIS認証取得

ベッドの高さが6.5cm高くなります。

楽匠S 100cm幅用 延長フレーム

パラマウントベッド

ベッド幅	型式	商品コード	TAISコード
100cm幅	KQ-P94L	709210	00170-000681

レンタル価格

1割負担	150円
2割負担	300円
3割負担	450円

JIS認証取得

14cm長くなります

延長マットレスが別途、必要となります。

※延長マットレスは、P.24をご覧ください。

※ JIS認証取得のマークのある製品は、Q-AURA (クオラ)、楽匠Sシリーズとの組み合わせにおいてJIS認証を取得しております。

※ ☎のマークのついた商品は、お問い合わせください。

※介護保険上の利用者負担割合は所得に応じて異なります。

as human, for human
PARAMOUNT BED

クオラ ONE

NEW



JIS T 9254



産業標準化法に基づきJISマーク表示制度において
次の登録認証機関が規格適合したことを認証した商品
(登録機関名) JQA 一般財団法人 日本品質保証機構

クオラ ONE なら、さまざまな用途やお部屋にフィットします。



樹脂製ボード [収納付き]
両端にグリップを設けた軽量タイプ。
便利な収納も付いています。



木製ボード [スクエア]
美しい木目とシンプルな形状が、
さまざまなインテリアにマッチします。



木製ボード [グリップ]
壁ぎわに寄せて設置しやすいように、
グリップを片側に付けています。

ヘッドボードとフットボード
を入れ替えることで、グリップ
の左右が変わります。
壁付けの向きに合わせて取り
付けてください。

お使いになる方の体格やお部屋に合わせてサイズを変えられます。

※91cm幅用のボードと83cm幅用のボードではサイズが異なります。
必ずベッド本体で設定した幅に合わせたボードを取り付けてください。

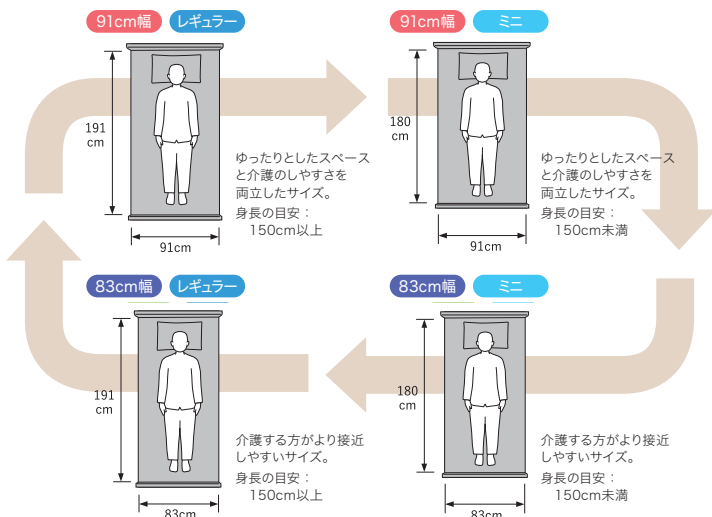

長さの調節

レギュラー
ミニ

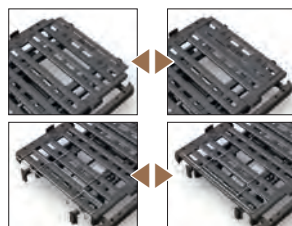

頭側 (背ボトム上部)
取り外して向きを変えること
で長さを変えられます。

足側 (マットレス止め・大)
サイズに合った位置に取り
付けます。

幅の調節

91cm幅
83cm幅

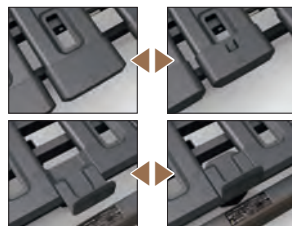

ボトムエッジ
取り外して裏返すことで幅を
変えられます。

マットレス止め (小)
サイズに合った位置に取り
付けます。

格納式オプション受け

オプション製品を使用しないときにはオプション受けをボトムの下に格納できます。オプション受けを格納するとベッドの側面に出っ張りが無くなるので、足が降るしやすくなったり、車いすをより近づけやすくなったりします。また、より壁に寄せてベッドを設置することができます。

クオラONEシリーズ オプション

キャスター

パラマウントベッド

型式	商品コード	TAISコード
KQ-PB3C(3M, 2M, 1M高用)	714142	00170-001516
KQ-PB1C(1M背用)	714141	00170-001517

KQ-PB1Cを取り付けるとベッドの高さが6cm高くなります。
※KQ-PB3Cを取り付けてもベッドの高さは変わりません。

JIS 認証取得

レンタル価格	1割負担
900円	90円
2割負担	3割負担
180円	270円



ハイトスペーサー

パラマウントベッド

型式	商品コード	TAISコード
KQ-PB1H(1M背用)	714143	00170-001518

ゆかからボトム上面の高さは32・36・40cmの3段階に調整
できます。

JIS 認証取得

レンタル価格	1割負担
400円	40円
2割負担	3割負担
80円	120円



延長フレーム

パラマウントベッド

ベッド幅	型式	商品コード	TAISコード
91cm幅	KQ-PB62L	714145	00170-001520
83cm幅	KQ-PB60L	714144	00170-001519

※延長マットレスは、P.24をご覧ください。

JIS 認証取得

レンタル価格	1割負担
1,500円	150円
2割負担	3割負担
300円	450円



※ JIS 認証取得 のマークのある製品は、クオラONEシリーズとの組み合わせにおいてJIS認証を取得しております。

※介護保険上の利用者負担割合は所得に応じて異なります。



樹脂製ボード

木製ボード
[スクエア]木製ボード
[グリッパ]

	樹脂製ボード	木製ボード [スクエア]	木製ボード [グリッパ]																																				
3 モーター	<table border="1"> <thead> <tr> <th>ベッド幅</th> <th>型式</th> <th>商品コード</th> </tr> </thead> <tbody> <tr> <td>91cm幅</td> <td>KQ-B6321</td> <td>704480</td> </tr> <tr> <td>83cm幅</td> <td>KQ-B6301</td> <td>704483</td> </tr> <tr> <td>TAISコード</td> <td colspan="2">00170-001521</td> </tr> </tbody> </table>	ベッド幅	型式	商品コード	91cm幅	KQ-B6321	704480	83cm幅	KQ-B6301	704483	TAISコード	00170-001521		<table border="1"> <thead> <tr> <th>ベッド幅</th> <th>型式</th> <th>商品コード</th> </tr> </thead> <tbody> <tr> <td>91cm幅</td> <td>KQ-B6327</td> <td>704482</td> </tr> <tr> <td>83cm幅</td> <td>KQ-B6307</td> <td>704485</td> </tr> <tr> <td>TAISコード</td> <td colspan="2">00170-001523</td> </tr> </tbody> </table>	ベッド幅	型式	商品コード	91cm幅	KQ-B6327	704482	83cm幅	KQ-B6307	704485	TAISコード	00170-001523		<table border="1"> <thead> <tr> <th>ベッド幅</th> <th>型式</th> <th>商品コード</th> </tr> </thead> <tbody> <tr> <td>91cm幅</td> <td>KQ-B6326</td> <td>704481</td> </tr> <tr> <td>83cm幅</td> <td>KQ-B6306</td> <td>704484</td> </tr> <tr> <td>TAISコード</td> <td colspan="2">00170-001522</td> </tr> </tbody> </table>	ベッド幅	型式	商品コード	91cm幅	KQ-B6326	704481	83cm幅	KQ-B6306	704484	TAISコード	00170-001522	
	ベッド幅	型式	商品コード																																				
	91cm幅	KQ-B6321	704480																																				
	83cm幅	KQ-B6301	704483																																				
TAISコード	00170-001521																																						
ベッド幅	型式	商品コード																																					
91cm幅	KQ-B6327	704482																																					
83cm幅	KQ-B6307	704485																																					
TAISコード	00170-001523																																						
ベッド幅	型式	商品コード																																					
91cm幅	KQ-B6326	704481																																					
83cm幅	KQ-B6306	704484																																					
TAISコード	00170-001522																																						
<div style="display: flex; flex-direction: column; align-items: flex-start;"> <div style="display: flex; gap: 5px;"> <div style="border: 1px solid black; padding: 2px;">背上げ</div> <div style="border: 1px solid black; padding: 2px;">高さ調節</div> </div> <div style="display: flex; gap: 5px; margin-top: 5px;"> <div style="border: 1px solid black; padding: 2px;">膝上げ</div> <div style="border: 1px solid black; padding: 2px;">背橋運動</div> </div> </div>	<table border="1"> <tr> <td>レンタル価格</td> <td>1割負担</td> <td></td> </tr> <tr> <td>7,500円</td> <td>750円</td> <td></td> </tr> <tr> <td>2割負担</td> <td>3割負担</td> <td></td> </tr> <tr> <td>1,500円</td> <td>2,250円</td> <td>非課税</td> </tr> </table>	レンタル価格	1割負担		7,500円	750円		2割負担	3割負担		1,500円	2,250円	非課税	<table border="1"> <tr> <td>レンタル価格</td> <td>1割負担</td> <td></td> </tr> <tr> <td>7,500円</td> <td>750円</td> <td></td> </tr> <tr> <td>2割負担</td> <td>3割負担</td> <td></td> </tr> <tr> <td>1,500円</td> <td>2,250円</td> <td>非課税</td> </tr> </table>	レンタル価格	1割負担		7,500円	750円		2割負担	3割負担		1,500円	2,250円	非課税	<table border="1"> <tr> <td>レンタル価格</td> <td>1割負担</td> <td></td> </tr> <tr> <td>7,500円</td> <td>750円</td> <td></td> </tr> <tr> <td>2割負担</td> <td>3割負担</td> <td></td> </tr> <tr> <td>1,500円</td> <td>2,250円</td> <td>非課税</td> </tr> </table>	レンタル価格	1割負担		7,500円	750円		2割負担	3割負担		1,500円	2,250円	非課税
レンタル価格	1割負担																																						
7,500円	750円																																						
2割負担	3割負担																																						
1,500円	2,250円	非課税																																					
レンタル価格	1割負担																																						
7,500円	750円																																						
2割負担	3割負担																																						
1,500円	2,250円	非課税																																					
レンタル価格	1割負担																																						
7,500円	750円																																						
2割負担	3割負担																																						
1,500円	2,250円	非課税																																					
2 モーター	<table border="1"> <thead> <tr> <th>ベッド幅</th> <th>型式</th> <th>商品コード</th> </tr> </thead> <tbody> <tr> <td>91cm幅</td> <td>KQ-B6221</td> <td>704486</td> </tr> <tr> <td>83cm幅</td> <td>KQ-B6201</td> <td>704489</td> </tr> <tr> <td>TAISコード</td> <td colspan="2">00170-001524</td> </tr> </tbody> </table>	ベッド幅	型式	商品コード	91cm幅	KQ-B6221	704486	83cm幅	KQ-B6201	704489	TAISコード	00170-001524		<table border="1"> <thead> <tr> <th>ベッド幅</th> <th>型式</th> <th>商品コード</th> </tr> </thead> <tbody> <tr> <td>91cm幅</td> <td>KQ-B6227</td> <td>704488</td> </tr> <tr> <td>83cm幅</td> <td>KQ-B6207</td> <td>704491</td> </tr> <tr> <td>TAISコード</td> <td colspan="2">00170-001526</td> </tr> </tbody> </table>	ベッド幅	型式	商品コード	91cm幅	KQ-B6227	704488	83cm幅	KQ-B6207	704491	TAISコード	00170-001526		<table border="1"> <thead> <tr> <th>ベッド幅</th> <th>型式</th> <th>商品コード</th> </tr> </thead> <tbody> <tr> <td>91cm幅</td> <td>KQ-B6226</td> <td>704487</td> </tr> <tr> <td>83cm幅</td> <td>KQ-B6206</td> <td>704490</td> </tr> <tr> <td>TAISコード</td> <td colspan="2">00170-001525</td> </tr> </tbody> </table>	ベッド幅	型式	商品コード	91cm幅	KQ-B6226	704487	83cm幅	KQ-B6206	704490	TAISコード	00170-001525	
	ベッド幅	型式	商品コード																																				
	91cm幅	KQ-B6221	704486																																				
	83cm幅	KQ-B6201	704489																																				
TAISコード	00170-001524																																						
ベッド幅	型式	商品コード																																					
91cm幅	KQ-B6227	704488																																					
83cm幅	KQ-B6207	704491																																					
TAISコード	00170-001526																																						
ベッド幅	型式	商品コード																																					
91cm幅	KQ-B6226	704487																																					
83cm幅	KQ-B6206	704490																																					
TAISコード	00170-001525																																						
<div style="display: flex; flex-direction: column; align-items: flex-start;"> <div style="display: flex; gap: 5px;"> <div style="border: 1px solid black; padding: 2px;">背上げ</div> <div style="border: 1px solid black; padding: 2px;">背橋運動</div> </div> <div style="border: 1px solid black; padding: 2px; margin-top: 5px;">高さ調節</div> </div>	<table border="1"> <tr> <td>レンタル価格</td> <td>1割負担</td> <td></td> </tr> <tr> <td>6,200円</td> <td>620円</td> <td></td> </tr> <tr> <td>2割負担</td> <td>3割負担</td> <td></td> </tr> <tr> <td>1,240円</td> <td>1,860円</td> <td>非課税</td> </tr> </table>	レンタル価格	1割負担		6,200円	620円		2割負担	3割負担		1,240円	1,860円	非課税	<table border="1"> <tr> <td>レンタル価格</td> <td>1割負担</td> <td></td> </tr> <tr> <td>6,200円</td> <td>620円</td> <td></td> </tr> <tr> <td>2割負担</td> <td>3割負担</td> <td></td> </tr> <tr> <td>1,240円</td> <td>1,860円</td> <td>非課税</td> </tr> </table>	レンタル価格	1割負担		6,200円	620円		2割負担	3割負担		1,240円	1,860円	非課税	<table border="1"> <tr> <td>レンタル価格</td> <td>1割負担</td> <td></td> </tr> <tr> <td>6,200円</td> <td>620円</td> <td></td> </tr> <tr> <td>2割負担</td> <td>3割負担</td> <td></td> </tr> <tr> <td>1,240円</td> <td>1,860円</td> <td>非課税</td> </tr> </table>	レンタル価格	1割負担		6,200円	620円		2割負担	3割負担		1,240円	1,860円	非課税
レンタル価格	1割負担																																						
6,200円	620円																																						
2割負担	3割負担																																						
1,240円	1,860円	非課税																																					
レンタル価格	1割負担																																						
6,200円	620円																																						
2割負担	3割負担																																						
1,240円	1,860円	非課税																																					
レンタル価格	1割負担																																						
6,200円	620円																																						
2割負担	3割負担																																						
1,240円	1,860円	非課税																																					
1 モーター (背タイプ)	<table border="1"> <thead> <tr> <th>ベッド幅</th> <th>型式</th> <th>商品コード</th> </tr> </thead> <tbody> <tr> <td>91cm幅</td> <td>KQ-B6121</td> <td>704492</td> </tr> <tr> <td>83cm幅</td> <td>KQ-B6101</td> <td>704495</td> </tr> <tr> <td>TAISコード</td> <td colspan="2">00170-001527</td> </tr> </tbody> </table>	ベッド幅	型式	商品コード	91cm幅	KQ-B6121	704492	83cm幅	KQ-B6101	704495	TAISコード	00170-001527		<table border="1"> <thead> <tr> <th>ベッド幅</th> <th>型式</th> <th>商品コード</th> </tr> </thead> <tbody> <tr> <td>91cm幅</td> <td>KQ-B6127</td> <td>704494</td> </tr> <tr> <td>83cm幅</td> <td>KQ-B6107</td> <td>704497</td> </tr> <tr> <td>TAISコード</td> <td colspan="2">00170-001529</td> </tr> </tbody> </table>	ベッド幅	型式	商品コード	91cm幅	KQ-B6127	704494	83cm幅	KQ-B6107	704497	TAISコード	00170-001529		<table border="1"> <thead> <tr> <th>ベッド幅</th> <th>型式</th> <th>商品コード</th> </tr> </thead> <tbody> <tr> <td>91cm幅</td> <td>KQ-B6126</td> <td>704493</td> </tr> <tr> <td>83cm幅</td> <td>KQ-B6106</td> <td>704496</td> </tr> <tr> <td>TAISコード</td> <td colspan="2">00170-001528</td> </tr> </tbody> </table>	ベッド幅	型式	商品コード	91cm幅	KQ-B6126	704493	83cm幅	KQ-B6106	704496	TAISコード	00170-001528	
	ベッド幅	型式	商品コード																																				
	91cm幅	KQ-B6121	704492																																				
	83cm幅	KQ-B6101	704495																																				
TAISコード	00170-001527																																						
ベッド幅	型式	商品コード																																					
91cm幅	KQ-B6127	704494																																					
83cm幅	KQ-B6107	704497																																					
TAISコード	00170-001529																																						
ベッド幅	型式	商品コード																																					
91cm幅	KQ-B6126	704493																																					
83cm幅	KQ-B6106	704496																																					
TAISコード	00170-001528																																						
<div style="display: flex; flex-direction: column; align-items: flex-start;"> <div style="border: 1px solid black; padding: 2px; margin-bottom: 5px;">背上げ</div> </div>	<table border="1"> <tr> <td>レンタル価格</td> <td>1割負担</td> <td></td> </tr> <tr> <td>6,000円</td> <td>600円</td> <td></td> </tr> <tr> <td>2割負担</td> <td>3割負担</td> <td></td> </tr> <tr> <td>1,200円</td> <td>1,800円</td> <td>非課税</td> </tr> </table>	レンタル価格	1割負担		6,000円	600円		2割負担	3割負担		1,200円	1,800円	非課税	<table border="1"> <tr> <td>レンタル価格</td> <td>1割負担</td> <td></td> </tr> <tr> <td>6,000円</td> <td>600円</td> <td></td> </tr> <tr> <td>2割負担</td> <td>3割負担</td> <td></td> </tr> <tr> <td>1,200円</td> <td>1,800円</td> <td>非課税</td> </tr> </table>	レンタル価格	1割負担		6,000円	600円		2割負担	3割負担		1,200円	1,800円	非課税	<table border="1"> <tr> <td>レンタル価格</td> <td>1割負担</td> <td></td> </tr> <tr> <td>6,000円</td> <td>600円</td> <td></td> </tr> <tr> <td>2割負担</td> <td>3割負担</td> <td></td> </tr> <tr> <td>1,200円</td> <td>1,800円</td> <td>非課税</td> </tr> </table>	レンタル価格	1割負担		6,000円	600円		2割負担	3割負担		1,200円	1,800円	非課税
レンタル価格	1割負担																																						
6,000円	600円																																						
2割負担	3割負担																																						
1,200円	1,800円	非課税																																					
レンタル価格	1割負担																																						
6,000円	600円																																						
2割負担	3割負担																																						
1,200円	1,800円	非課税																																					
レンタル価格	1割負担																																						
6,000円	600円																																						
2割負担	3割負担																																						
1,200円	1,800円	非課税																																					
1 モーター (高さタイプ)	<table border="1"> <thead> <tr> <th>ベッド幅</th> <th>型式</th> <th>商品コード</th> </tr> </thead> <tbody> <tr> <td>91cm幅</td> <td>KQ-B6021</td> <td>704498</td> </tr> <tr> <td>83cm幅</td> <td>KQ-B6001</td> <td>704501</td> </tr> <tr> <td>TAISコード</td> <td colspan="2">00170-001530</td> </tr> </tbody> </table>	ベッド幅	型式	商品コード	91cm幅	KQ-B6021	704498	83cm幅	KQ-B6001	704501	TAISコード	00170-001530		<table border="1"> <thead> <tr> <th>ベッド幅</th> <th>型式</th> <th>商品コード</th> </tr> </thead> <tbody> <tr> <td>91cm幅</td> <td>KQ-B6027</td> <td>704500</td> </tr> <tr> <td>83cm幅</td> <td>KQ-B6007</td> <td>704503</td> </tr> <tr> <td>TAISコード</td> <td colspan="2">00170-001532</td> </tr> </tbody> </table>	ベッド幅	型式	商品コード	91cm幅	KQ-B6027	704500	83cm幅	KQ-B6007	704503	TAISコード	00170-001532		<table border="1"> <thead> <tr> <th>ベッド幅</th> <th>型式</th> <th>商品コード</th> </tr> </thead> <tbody> <tr> <td>91cm幅</td> <td>KQ-B6026</td> <td>704499</td> </tr> <tr> <td>83cm幅</td> <td>KQ-B6006</td> <td>704502</td> </tr> <tr> <td>TAISコード</td> <td colspan="2">00170-001531</td> </tr> </tbody> </table>	ベッド幅	型式	商品コード	91cm幅	KQ-B6026	704499	83cm幅	KQ-B6006	704502	TAISコード	00170-001531	
	ベッド幅	型式	商品コード																																				
	91cm幅	KQ-B6021	704498																																				
	83cm幅	KQ-B6001	704501																																				
TAISコード	00170-001530																																						
ベッド幅	型式	商品コード																																					
91cm幅	KQ-B6027	704500																																					
83cm幅	KQ-B6007	704503																																					
TAISコード	00170-001532																																						
ベッド幅	型式	商品コード																																					
91cm幅	KQ-B6026	704499																																					
83cm幅	KQ-B6006	704502																																					
TAISコード	00170-001531																																						
<div style="display: flex; flex-direction: column; align-items: flex-start;"> <div style="border: 1px solid black; padding: 2px; margin-bottom: 5px;">高さ調節</div> </div>	<table border="1"> <tr> <td>レンタル価格</td> <td>1割負担</td> <td></td> </tr> <tr> <td>6,000円</td> <td>600円</td> <td></td> </tr> <tr> <td>2割負担</td> <td>3割負担</td> <td></td> </tr> <tr> <td>1,200円</td> <td>1,800円</td> <td>非課税</td> </tr> </table>	レンタル価格	1割負担		6,000円	600円		2割負担	3割負担		1,200円	1,800円	非課税	<table border="1"> <tr> <td>レンタル価格</td> <td>1割負担</td> <td></td> </tr> <tr> <td>6,000円</td> <td>600円</td> <td></td> </tr> <tr> <td>2割負担</td> <td>3割負担</td> <td></td> </tr> <tr> <td>1,200円</td> <td>1,800円</td> <td>非課税</td> </tr> </table>	レンタル価格	1割負担		6,000円	600円		2割負担	3割負担		1,200円	1,800円	非課税	<table border="1"> <tr> <td>レンタル価格</td> <td>1割負担</td> <td></td> </tr> <tr> <td>6,000円</td> <td>600円</td> <td></td> </tr> <tr> <td>2割負担</td> <td>3割負担</td> <td></td> </tr> <tr> <td>1,200円</td> <td>1,800円</td> <td>非課税</td> </tr> </table>	レンタル価格	1割負担		6,000円	600円		2割負担	3割負担		1,200円	1,800円	非課税
レンタル価格	1割負担																																						
6,000円	600円																																						
2割負担	3割負担																																						
1,200円	1,800円	非課税																																					
レンタル価格	1割負担																																						
6,000円	600円																																						
2割負担	3割負担																																						
1,200円	1,800円	非課税																																					
レンタル価格	1割負担																																						
6,000円	600円																																						
2割負担	3割負担																																						
1,200円	1,800円	非課税																																					

●共通サイズ表

※クオラ ONE シリーズは、1台のベッドでレギュラーとミニとのサイズ変更が可能です。

樹脂製ボード

レギュラー/ミニ

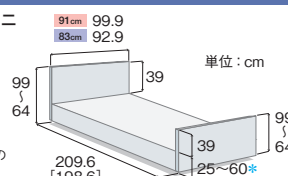

[] はミニサイズの寸法です。

*1モーター(背タイプ)は、25cm・29cm・33cm

木製ボード [スクエア] [グリッパ]

レギュラー/ミニ

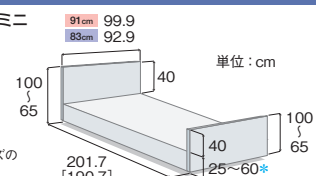

[] はミニサイズの寸法です。

*1モーター(背タイプ)は、25cm・29cm・33cm

※介護保険上の利用者負担割合は所得に応じて異なります。

rento

レント シリーズ

JIS T 9254



ベッドが変わる。毎日の暮らしが変わる。

レントシリーズは、適合するサイドレールおよびベッド用グリップとの組み合わせにおいて JIS 規格 (JIS T9254) の認証を取得しています。



POINT 1

低床 22cm+垂直昇降方式で安心

最低床高は 22cm*、小柄な方でもかかとがしっかりとゆかにつくように設定しています。高さ調節機構は垂直昇降方式です。ベッドがスイングしながら昇降する方式と異なり、ご利用者様がベッドに腰かけた状態であげ下げしても姿勢を保ちやすい方式です。

* ゆかからボトム上面までの高さです (マットレスの厚さは含みません)。1 モーター (背タイプ) は高さ調節ができません。



最高床高
62cm
最低床高
22cm

POINT 2

省スペース化を実現

ご家庭での使いやすさに配慮しています

ご家庭で使いやすいように、ボードの厚さを薄くし、さらに、余分なスペースが要らない垂直昇降方式を採用することで省スペース化を実現しました*。

* スイング昇降方式の Q-AURA (クオラ) シリーズよりも長さ方向で約 13cm 短くなりました。

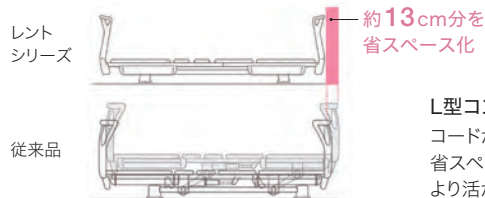

L型コンセントコードが出っ張らず、省スペースをより活かします。

POINT 3

オプション脚座セットで、床高 15cm*の超低床ベッドに

別売のオプション脚座セットに付け替えることで、最低床高が 15cm*の超低床ベッドに変えることができます。ベッドから転落する心配のある方におすすめです。

* ゆかからボトム上面までの高さです (マットレスの厚さは含みません)。最高床高は 55cm になります。



POINT 4

ベッドの動きが目で見えるから安心、「表示パネル付き手元スイッチ」

手になじみやすい大きさと形状の手元スイッチです。「メモリー」のボタン*にひとつつつ、よく使うポジションやお好みのポジションを登録できます。

* 1 モーターを除く。



レントシリーズ 専用オプション

キャスター

パラマウントベッド

型式	商品コード	TAISコード
KQ-P68C	714115	00170-001031

ベッドの高さが 5cm 低くなります。

JIS 認証取得

* キャスター付ハイトセーサー KQ-P90CH も取付可能です。

レンタル価格	1割負担
1,000円	100円
2割負担	3割負担
200円	300円



延長フレーム

パラマウントベッド

ベッド幅	型式	商品コード	TAISコード
91cm幅	KQ-P78L	709235	00170-000936
83cm幅	KQ-P68L	709240	00170-001032

14cm 長くなります JIS 認証取得

延長マットレスが別途、必要となります。
* 延長マットレスは、P.24 をご覧ください。

レンタル価格	1割負担
1,500円	150円
2割負担	3割負担
300円	450円



オプション脚座セット (低床)

パラマウントベッド

型式	商品コード	TAISコード
KQ-P68A	714110	00170-001030

ベッドの高さが 7cm 低くなります。

JIS 認証取得

* オプション脚座を使用する場合は、ベッドサイドテーブルが使用できません。

レンタル価格	1割負担
0円	0円
2割負担	3割負担
0円	0円



* JIS 認証取得 のマークのある製品は、レントシリーズとの組み合わせにおいて JIS 認証を取得しております。



(レギュラーサイズ・ミニサイズ)

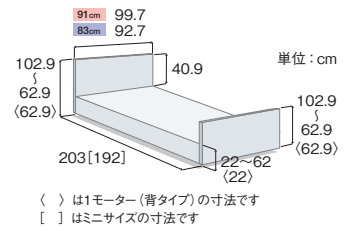

	ソフトピンク	ミントグリーン	サンドホワイト																																													
3モーター	<table border="1"> <thead> <tr> <th>ベッド幅</th> <th>型式</th> <th>商品コード</th> </tr> </thead> <tbody> <tr> <td>91cm幅</td> <td>KQ-68331</td> <td>702370</td> </tr> <tr> <td>83cm幅</td> <td>KQ-68311</td> <td>702380</td> </tr> <tr> <td>91cm幅 mini</td> <td>KQ-68321</td> <td>702375</td> </tr> <tr> <td>83cm幅 mini</td> <td>KQ-68301</td> <td>702385</td> </tr> </tbody> </table> <p>TAISコード 00170-001018</p> <p>レンタル価格: 1割負担 8,500円 850円 2割負担 1,700円 2,550円 非課税</p>	ベッド幅	型式	商品コード	91cm幅	KQ-68331	702370	83cm幅	KQ-68311	702380	91cm幅 mini	KQ-68321	702375	83cm幅 mini	KQ-68301	702385	<table border="1"> <thead> <tr> <th>ベッド幅</th> <th>型式</th> <th>商品コード</th> </tr> </thead> <tbody> <tr> <td>91cm幅</td> <td>KQ-68332</td> <td>702450</td> </tr> <tr> <td>83cm幅</td> <td>KQ-68312</td> <td>702460</td> </tr> <tr> <td>91cm幅 mini</td> <td>KQ-68322</td> <td>702455</td> </tr> <tr> <td>83cm幅 mini</td> <td>KQ-68302</td> <td>702465</td> </tr> </tbody> </table> <p>TAISコード 00170-001019</p> <p>レンタル価格: 1割負担 8,500円 850円 2割負担 1,700円 2,550円 非課税</p>	ベッド幅	型式	商品コード	91cm幅	KQ-68332	702450	83cm幅	KQ-68312	702460	91cm幅 mini	KQ-68322	702455	83cm幅 mini	KQ-68302	702465	<table border="1"> <thead> <tr> <th>ベッド幅</th> <th>型式</th> <th>商品コード</th> </tr> </thead> <tbody> <tr> <td>91cm幅</td> <td>KQ-68333</td> <td>702530</td> </tr> <tr> <td>83cm幅</td> <td>KQ-68313</td> <td>702540</td> </tr> <tr> <td>91cm幅 mini</td> <td>KQ-68323</td> <td>702535</td> </tr> <tr> <td>83cm幅 mini</td> <td>KQ-68303</td> <td>702545</td> </tr> </tbody> </table> <p>TAISコード 00170-001020</p> <p>レンタル価格: 1割負担 8,500円 850円 2割負担 1,700円 2,550円 非課税</p>	ベッド幅	型式	商品コード	91cm幅	KQ-68333	702530	83cm幅	KQ-68313	702540	91cm幅 mini	KQ-68323	702535	83cm幅 mini	KQ-68303	702545
	ベッド幅	型式	商品コード																																													
	91cm幅	KQ-68331	702370																																													
	83cm幅	KQ-68311	702380																																													
91cm幅 mini	KQ-68321	702375																																														
83cm幅 mini	KQ-68301	702385																																														
ベッド幅	型式	商品コード																																														
91cm幅	KQ-68332	702450																																														
83cm幅	KQ-68312	702460																																														
91cm幅 mini	KQ-68322	702455																																														
83cm幅 mini	KQ-68302	702465																																														
ベッド幅	型式	商品コード																																														
91cm幅	KQ-68333	702530																																														
83cm幅	KQ-68313	702540																																														
91cm幅 mini	KQ-68323	702535																																														
83cm幅 mini	KQ-68303	702545																																														
2モーター	<table border="1"> <thead> <tr> <th>ベッド幅</th> <th>型式</th> <th>商品コード</th> </tr> </thead> <tbody> <tr> <td>91cm幅</td> <td>KQ-68231</td> <td>702390</td> </tr> <tr> <td>83cm幅</td> <td>KQ-68211</td> <td>702400</td> </tr> <tr> <td>91cm幅 mini</td> <td>KQ-68221</td> <td>702395</td> </tr> <tr> <td>83cm幅 mini</td> <td>KQ-68201</td> <td>702405</td> </tr> </tbody> </table> <p>TAISコード 00170-001021</p> <p>レンタル価格: 1割負担 7,400円 740円 2割負担 1,480円 2,220円 非課税</p>	ベッド幅	型式	商品コード	91cm幅	KQ-68231	702390	83cm幅	KQ-68211	702400	91cm幅 mini	KQ-68221	702395	83cm幅 mini	KQ-68201	702405	<table border="1"> <thead> <tr> <th>ベッド幅</th> <th>型式</th> <th>商品コード</th> </tr> </thead> <tbody> <tr> <td>91cm幅</td> <td>KQ-68232</td> <td>702470</td> </tr> <tr> <td>83cm幅</td> <td>KQ-68212</td> <td>702480</td> </tr> <tr> <td>91cm幅 mini</td> <td>KQ-68222</td> <td>702475</td> </tr> <tr> <td>83cm幅 mini</td> <td>KQ-68202</td> <td>702485</td> </tr> </tbody> </table> <p>TAISコード 00170-001022</p> <p>レンタル価格: 1割負担 7,400円 740円 2割負担 1,480円 2,220円 非課税</p>	ベッド幅	型式	商品コード	91cm幅	KQ-68232	702470	83cm幅	KQ-68212	702480	91cm幅 mini	KQ-68222	702475	83cm幅 mini	KQ-68202	702485	<table border="1"> <thead> <tr> <th>ベッド幅</th> <th>型式</th> <th>商品コード</th> </tr> </thead> <tbody> <tr> <td>91cm幅</td> <td>KQ-68233</td> <td>702550</td> </tr> <tr> <td>83cm幅</td> <td>KQ-68213</td> <td>702560</td> </tr> <tr> <td>91cm幅 mini</td> <td>KQ-68223</td> <td>702555</td> </tr> <tr> <td>83cm幅 mini</td> <td>KQ-68203</td> <td>702565</td> </tr> </tbody> </table> <p>TAISコード 00170-001023</p> <p>レンタル価格: 1割負担 7,400円 740円 2割負担 1,480円 2,220円 非課税</p>	ベッド幅	型式	商品コード	91cm幅	KQ-68233	702550	83cm幅	KQ-68213	702560	91cm幅 mini	KQ-68223	702555	83cm幅 mini	KQ-68203	702565
	ベッド幅	型式	商品コード																																													
	91cm幅	KQ-68231	702390																																													
	83cm幅	KQ-68211	702400																																													
91cm幅 mini	KQ-68221	702395																																														
83cm幅 mini	KQ-68201	702405																																														
ベッド幅	型式	商品コード																																														
91cm幅	KQ-68232	702470																																														
83cm幅	KQ-68212	702480																																														
91cm幅 mini	KQ-68222	702475																																														
83cm幅 mini	KQ-68202	702485																																														
ベッド幅	型式	商品コード																																														
91cm幅	KQ-68233	702550																																														
83cm幅	KQ-68213	702560																																														
91cm幅 mini	KQ-68223	702555																																														
83cm幅 mini	KQ-68203	702565																																														
1モーター (背タイプ)	<table border="1"> <thead> <tr> <th>ベッド幅</th> <th>型式</th> <th>商品コード</th> </tr> </thead> <tbody> <tr> <td>91cm幅</td> <td>KQ-68131</td> <td>702410</td> </tr> <tr> <td>83cm幅</td> <td>KQ-68111</td> <td>702420</td> </tr> <tr> <td>91cm幅 mini</td> <td>KQ-68121</td> <td>702415</td> </tr> <tr> <td>83cm幅 mini</td> <td>KQ-68101</td> <td>702425</td> </tr> </tbody> </table> <p>TAISコード 00170-001024</p> <p>レンタル価格: 1割負担 6,000円 600円 2割負担 1,200円 1,800円 非課税</p>	ベッド幅	型式	商品コード	91cm幅	KQ-68131	702410	83cm幅	KQ-68111	702420	91cm幅 mini	KQ-68121	702415	83cm幅 mini	KQ-68101	702425	<table border="1"> <thead> <tr> <th>ベッド幅</th> <th>型式</th> <th>商品コード</th> </tr> </thead> <tbody> <tr> <td>91cm幅</td> <td>KQ-68132</td> <td>702490</td> </tr> <tr> <td>83cm幅</td> <td>KQ-68112</td> <td>702500</td> </tr> <tr> <td>91cm幅 mini</td> <td>KQ-68122</td> <td>702495</td> </tr> <tr> <td>83cm幅 mini</td> <td>KQ-68102</td> <td>702505</td> </tr> </tbody> </table> <p>TAISコード 00170-001025</p> <p>レンタル価格: 1割負担 6,000円 600円 2割負担 1,200円 1,800円 非課税</p>	ベッド幅	型式	商品コード	91cm幅	KQ-68132	702490	83cm幅	KQ-68112	702500	91cm幅 mini	KQ-68122	702495	83cm幅 mini	KQ-68102	702505	<table border="1"> <thead> <tr> <th>ベッド幅</th> <th>型式</th> <th>商品コード</th> </tr> </thead> <tbody> <tr> <td>91cm幅</td> <td>KQ-68133</td> <td>702570</td> </tr> <tr> <td>83cm幅</td> <td>KQ-68113</td> <td>702580</td> </tr> <tr> <td>91cm幅 mini</td> <td>KQ-68123</td> <td>702575</td> </tr> <tr> <td>83cm幅 mini</td> <td>KQ-68103</td> <td>702585</td> </tr> </tbody> </table> <p>TAISコード 00170-001026</p> <p>レンタル価格: 1割負担 6,000円 600円 2割負担 1,200円 1,800円 非課税</p>	ベッド幅	型式	商品コード	91cm幅	KQ-68133	702570	83cm幅	KQ-68113	702580	91cm幅 mini	KQ-68123	702575	83cm幅 mini	KQ-68103	702585
	ベッド幅	型式	商品コード																																													
	91cm幅	KQ-68131	702410																																													
	83cm幅	KQ-68111	702420																																													
91cm幅 mini	KQ-68121	702415																																														
83cm幅 mini	KQ-68101	702425																																														
ベッド幅	型式	商品コード																																														
91cm幅	KQ-68132	702490																																														
83cm幅	KQ-68112	702500																																														
91cm幅 mini	KQ-68122	702495																																														
83cm幅 mini	KQ-68102	702505																																														
ベッド幅	型式	商品コード																																														
91cm幅	KQ-68133	702570																																														
83cm幅	KQ-68113	702580																																														
91cm幅 mini	KQ-68123	702575																																														
83cm幅 mini	KQ-68103	702585																																														
1モーター (高さタイプ)	<table border="1"> <thead> <tr> <th>ベッド幅</th> <th>型式</th> <th>商品コード</th> </tr> </thead> <tbody> <tr> <td>91cm幅</td> <td>KQ-68031</td> <td>702430</td> </tr> <tr> <td>83cm幅</td> <td>KQ-68011</td> <td>702440</td> </tr> <tr> <td>91cm幅 mini</td> <td>KQ-68021</td> <td>702435</td> </tr> <tr> <td>83cm幅 mini</td> <td>KQ-68001</td> <td>702445</td> </tr> </tbody> </table> <p>TAISコード 00170-001027</p> <p>レンタル価格: 1割負担 6,100円 610円 2割負担 1,220円 1,830円</p>	ベッド幅	型式	商品コード	91cm幅	KQ-68031	702430	83cm幅	KQ-68011	702440	91cm幅 mini	KQ-68021	702435	83cm幅 mini	KQ-68001	702445	<table border="1"> <thead> <tr> <th>ベッド幅</th> <th>型式</th> <th>商品コード</th> </tr> </thead> <tbody> <tr> <td>91cm幅</td> <td>KQ-68032</td> <td>702510</td> </tr> <tr> <td>83cm幅</td> <td>KQ-68012</td> <td>702520</td> </tr> <tr> <td>91cm幅 mini</td> <td>KQ-68022</td> <td>702515</td> </tr> <tr> <td>83cm幅 mini</td> <td>KQ-68002</td> <td>702525</td> </tr> </tbody> </table> <p>TAISコード 00170-001028</p> <p>レンタル価格: 1割負担 6,100円 610円 2割負担 1,220円 1,830円</p>	ベッド幅	型式	商品コード	91cm幅	KQ-68032	702510	83cm幅	KQ-68012	702520	91cm幅 mini	KQ-68022	702515	83cm幅 mini	KQ-68002	702525	<table border="1"> <thead> <tr> <th>ベッド幅</th> <th>型式</th> <th>商品コード</th> </tr> </thead> <tbody> <tr> <td>91cm幅</td> <td>KQ-68033</td> <td>702590</td> </tr> <tr> <td>83cm幅</td> <td>KQ-68013</td> <td>702600</td> </tr> <tr> <td>91cm幅 mini</td> <td>KQ-68023</td> <td>702595</td> </tr> <tr> <td>83cm幅 mini</td> <td>KQ-68003</td> <td>702605</td> </tr> </tbody> </table> <p>TAISコード 00170-001029</p> <p>レンタル価格: 1割負担 6,100円 610円 2割負担 1,220円 1,830円</p>	ベッド幅	型式	商品コード	91cm幅	KQ-68033	702590	83cm幅	KQ-68013	702600	91cm幅 mini	KQ-68023	702595	83cm幅 mini	KQ-68003	702605
	ベッド幅	型式	商品コード																																													
	91cm幅	KQ-68031	702430																																													
	83cm幅	KQ-68011	702440																																													
91cm幅 mini	KQ-68021	702435																																														
83cm幅 mini	KQ-68001	702445																																														
ベッド幅	型式	商品コード																																														
91cm幅	KQ-68032	702510																																														
83cm幅	KQ-68012	702520																																														
91cm幅 mini	KQ-68022	702515																																														
83cm幅 mini	KQ-68002	702525																																														
ベッド幅	型式	商品コード																																														
91cm幅	KQ-68033	702590																																														
83cm幅	KQ-68013	702600																																														
91cm幅 mini	KQ-68023	702595																																														
83cm幅 mini	KQ-68003	702605																																														

特殊寝台

特殊寝台付属品

床ずれ防止用具

体位変換器

歩行補助つえ

歩行器

車いす

車いす付属品

スロープ

手すり

移動用リフト

自動排泄処理装置

徘徊感知機器

購入品(入浴)

※介護保険上の利用者負担割合は所得に応じて異なります。

楽匠 Z
らくしよ Zシリーズ

JIS T 9254
JIS
JQA JQ0308178

背と膝とベッドの傾斜を組み合わせた
背あげ機構・ラクリアーション搭載

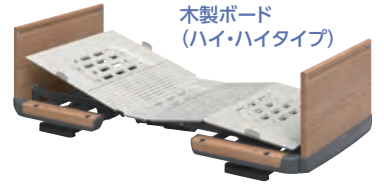
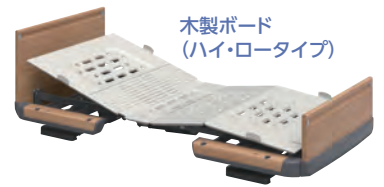

	セーフティラウンドボード (樹脂製・木目調)	木製ボード (ハイ・ロータイプ)	木製ボード (ハイ・ハイタイプ)																																													
3モーション	<table border="1"> <thead> <tr> <th>ベッド幅</th> <th>型式</th> <th>商品コード</th> </tr> </thead> <tbody> <tr> <td>91cm幅</td> <td>KQ-7331</td> <td>707725</td> </tr> <tr> <td>83cm幅</td> <td>KQ-7311</td> <td>707685</td> </tr> <tr> <td>91cm幅 mini</td> <td>KQ-7321</td> <td>707705</td> </tr> <tr> <td>83cm幅 mini</td> <td>KQ-7301</td> <td>707665</td> </tr> </tbody> </table>	ベッド幅	型式	商品コード	91cm幅	KQ-7331	707725	83cm幅	KQ-7311	707685	91cm幅 mini	KQ-7321	707705	83cm幅 mini	KQ-7301	707665	<table border="1"> <thead> <tr> <th>ベッド幅</th> <th>型式</th> <th>商品コード</th> </tr> </thead> <tbody> <tr> <td>91cm幅</td> <td>KQ-7332</td> <td>707730</td> </tr> <tr> <td>83cm幅</td> <td>KQ-7312</td> <td>707690</td> </tr> <tr> <td>91cm幅 mini</td> <td>KQ-7322</td> <td>707710</td> </tr> <tr> <td>83cm幅 mini</td> <td>KQ-7302</td> <td>707670</td> </tr> </tbody> </table>	ベッド幅	型式	商品コード	91cm幅	KQ-7332	707730	83cm幅	KQ-7312	707690	91cm幅 mini	KQ-7322	707710	83cm幅 mini	KQ-7302	707670	<table border="1"> <thead> <tr> <th>ベッド幅</th> <th>型式</th> <th>商品コード</th> </tr> </thead> <tbody> <tr> <td>91cm幅</td> <td>KQ-7333</td> <td>707735</td> </tr> <tr> <td>83cm幅</td> <td>KQ-7313</td> <td>707695</td> </tr> <tr> <td>91cm幅 mini</td> <td>KQ-7323</td> <td>707715</td> </tr> <tr> <td>83cm幅 mini</td> <td>KQ-7303</td> <td>707675</td> </tr> </tbody> </table>	ベッド幅	型式	商品コード	91cm幅	KQ-7333	707735	83cm幅	KQ-7313	707695	91cm幅 mini	KQ-7323	707715	83cm幅 mini	KQ-7303	707675
	ベッド幅	型式	商品コード																																													
	91cm幅	KQ-7331	707725																																													
	83cm幅	KQ-7311	707685																																													
91cm幅 mini	KQ-7321	707705																																														
83cm幅 mini	KQ-7301	707665																																														
ベッド幅	型式	商品コード																																														
91cm幅	KQ-7332	707730																																														
83cm幅	KQ-7312	707690																																														
91cm幅 mini	KQ-7322	707710																																														
83cm幅 mini	KQ-7302	707670																																														
ベッド幅	型式	商品コード																																														
91cm幅	KQ-7333	707735																																														
83cm幅	KQ-7313	707695																																														
91cm幅 mini	KQ-7323	707715																																														
83cm幅 mini	KQ-7303	707675																																														
<p>TAISコード 00170-000785</p> <p>レンタル価格 1割負担 10,000円 1,000円 2割負担 3割負担 2,000円 3,000円</p> <p>☎ 非課税</p>	<p>TAISコード 00170-000786</p> <p>レンタル価格 1割負担 10,000円 1,000円 2割負担 3割負担 2,000円 3,000円</p> <p>☎ 非課税</p>	<p>TAISコード 00170-000787</p> <p>レンタル価格 1割負担 10,000円 1,000円 2割負担 3割負担 2,000円 3,000円</p> <p>☎ 非課税</p>																																														
2モーション	<table border="1"> <thead> <tr> <th>ベッド幅</th> <th>型式</th> <th>商品コード</th> </tr> </thead> <tbody> <tr> <td>91cm幅</td> <td>KQ-7231</td> <td>707645</td> </tr> <tr> <td>83cm幅</td> <td>KQ-7211</td> <td>707605</td> </tr> <tr> <td>91cm幅 mini</td> <td>KQ-7221</td> <td>707625</td> </tr> <tr> <td>83cm幅 mini</td> <td>KQ-7201</td> <td>707585</td> </tr> </tbody> </table>	ベッド幅	型式	商品コード	91cm幅	KQ-7231	707645	83cm幅	KQ-7211	707605	91cm幅 mini	KQ-7221	707625	83cm幅 mini	KQ-7201	707585	<table border="1"> <thead> <tr> <th>ベッド幅</th> <th>型式</th> <th>商品コード</th> </tr> </thead> <tbody> <tr> <td>91cm幅</td> <td>KQ-7232</td> <td>707650</td> </tr> <tr> <td>83cm幅</td> <td>KQ-7212</td> <td>707610</td> </tr> <tr> <td>91cm幅 mini</td> <td>KQ-7222</td> <td>707630</td> </tr> <tr> <td>83cm幅 mini</td> <td>KQ-7202</td> <td>707590</td> </tr> </tbody> </table>	ベッド幅	型式	商品コード	91cm幅	KQ-7232	707650	83cm幅	KQ-7212	707610	91cm幅 mini	KQ-7222	707630	83cm幅 mini	KQ-7202	707590	<table border="1"> <thead> <tr> <th>ベッド幅</th> <th>型式</th> <th>商品コード</th> </tr> </thead> <tbody> <tr> <td>91cm幅</td> <td>KQ-7233</td> <td>707655</td> </tr> <tr> <td>83cm幅</td> <td>KQ-7213</td> <td>707615</td> </tr> <tr> <td>91cm幅 mini</td> <td>KQ-7223</td> <td>707635</td> </tr> <tr> <td>83cm幅 mini</td> <td>KQ-7203</td> <td>707595</td> </tr> </tbody> </table>	ベッド幅	型式	商品コード	91cm幅	KQ-7233	707655	83cm幅	KQ-7213	707615	91cm幅 mini	KQ-7223	707635	83cm幅 mini	KQ-7203	707595
	ベッド幅	型式	商品コード																																													
	91cm幅	KQ-7231	707645																																													
	83cm幅	KQ-7211	707605																																													
91cm幅 mini	KQ-7221	707625																																														
83cm幅 mini	KQ-7201	707585																																														
ベッド幅	型式	商品コード																																														
91cm幅	KQ-7232	707650																																														
83cm幅	KQ-7212	707610																																														
91cm幅 mini	KQ-7222	707630																																														
83cm幅 mini	KQ-7202	707590																																														
ベッド幅	型式	商品コード																																														
91cm幅	KQ-7233	707655																																														
83cm幅	KQ-7213	707615																																														
91cm幅 mini	KQ-7223	707635																																														
83cm幅 mini	KQ-7203	707595																																														
<p>TAISコード 00170-000777</p> <p>レンタル価格 1割負担 9,000円 900円 2割負担 3割負担 1,800円 2,700円</p> <p>☎ 非課税</p>	<p>TAISコード 00170-000778</p> <p>レンタル価格 1割負担 9,000円 900円 2割負担 3割負担 1,800円 2,700円</p> <p>☎ 非課税</p>	<p>TAISコード 00170-000779</p> <p>レンタル価格 1割負担 9,000円 900円 2割負担 3割負担 1,800円 2,700円</p> <p>☎ 非課税</p>																																														
1モーション	<table border="1"> <thead> <tr> <th>ベッド幅</th> <th>型式</th> <th>商品コード</th> </tr> </thead> <tbody> <tr> <td>91cm幅</td> <td>KQ-7131</td> <td>707565</td> </tr> <tr> <td>83cm幅</td> <td>KQ-7111</td> <td>707525</td> </tr> <tr> <td>91cm幅 mini</td> <td>KQ-7121</td> <td>707545</td> </tr> <tr> <td>83cm幅 mini</td> <td>KQ-7101</td> <td>707505</td> </tr> </tbody> </table>	ベッド幅	型式	商品コード	91cm幅	KQ-7131	707565	83cm幅	KQ-7111	707525	91cm幅 mini	KQ-7121	707545	83cm幅 mini	KQ-7101	707505	<table border="1"> <thead> <tr> <th>ベッド幅</th> <th>型式</th> <th>商品コード</th> </tr> </thead> <tbody> <tr> <td>91cm幅</td> <td>KQ-7132</td> <td>707570</td> </tr> <tr> <td>83cm幅</td> <td>KQ-7112</td> <td>707530</td> </tr> <tr> <td>91cm幅 mini</td> <td>KQ-7122</td> <td>707550</td> </tr> <tr> <td>83cm幅 mini</td> <td>KQ-7102</td> <td>707510</td> </tr> </tbody> </table>	ベッド幅	型式	商品コード	91cm幅	KQ-7132	707570	83cm幅	KQ-7112	707530	91cm幅 mini	KQ-7122	707550	83cm幅 mini	KQ-7102	707510	<table border="1"> <thead> <tr> <th>ベッド幅</th> <th>型式</th> <th>商品コード</th> </tr> </thead> <tbody> <tr> <td>91cm幅</td> <td>KQ-7133</td> <td>707575</td> </tr> <tr> <td>83cm幅</td> <td>KQ-7113</td> <td>707535</td> </tr> <tr> <td>91cm幅 mini</td> <td>KQ-7123</td> <td>707555</td> </tr> <tr> <td>83cm幅 mini</td> <td>KQ-7103</td> <td>707515</td> </tr> </tbody> </table>	ベッド幅	型式	商品コード	91cm幅	KQ-7133	707575	83cm幅	KQ-7113	707535	91cm幅 mini	KQ-7123	707555	83cm幅 mini	KQ-7103	707515
	ベッド幅	型式	商品コード																																													
	91cm幅	KQ-7131	707565																																													
	83cm幅	KQ-7111	707525																																													
91cm幅 mini	KQ-7121	707545																																														
83cm幅 mini	KQ-7101	707505																																														
ベッド幅	型式	商品コード																																														
91cm幅	KQ-7132	707570																																														
83cm幅	KQ-7112	707530																																														
91cm幅 mini	KQ-7122	707550																																														
83cm幅 mini	KQ-7102	707510																																														
ベッド幅	型式	商品コード																																														
91cm幅	KQ-7133	707575																																														
83cm幅	KQ-7113	707535																																														
91cm幅 mini	KQ-7123	707555																																														
83cm幅 mini	KQ-7103	707515																																														
<p>TAISコード 00170-000769</p> <p>レンタル価格 1割負担 7,400円 740円 2割負担 3割負担 1,480円 2,220円</p> <p>☎ 非課税</p>	<p>TAISコード 00170-000770</p> <p>レンタル価格 1割負担 7,400円 740円 2割負担 3割負担 1,480円 2,220円</p> <p>☎ 非課税</p>	<p>TAISコード 00170-000771</p> <p>レンタル価格 1割負担 7,400円 740円 2割負担 3割負担 1,480円 2,220円</p> <p>☎ 非課税</p>																																														

●共通サイズ表

セーフティラウンドボード (樹脂製・木目調)
(レギュラーサイズ・ミニサイズ)

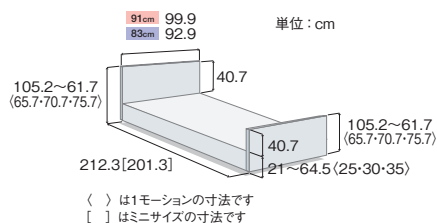

木製ボード (ハイ・ロータイプ)
(レギュラーサイズ・ミニサイズ)

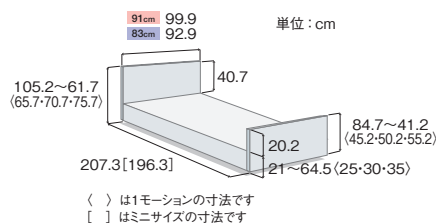

木製ボード (ハイ・ハイタイプ)
(レギュラーサイズ・ミニサイズ)

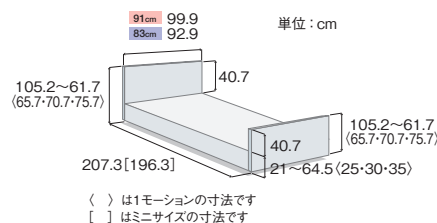

※ ☎のマークのついた商品は、お問い合わせください。
※介護保険上の利用者負担割合は所得に応じて異なります。

楽匠 FeeZ

らくしろう フィーズシリーズ

JIS T 9254



さらに安心感を高める“超”低床15cmの電動ベッド

独自の快適な背あげ機構に、超低床化による安全性と安心感をプラス

楽匠 FeeZ シリーズは、適合するサイドレールおよびベッド用グリップとの組み合わせにおいて JIS 規格 (JIS T9254) の認証を取得しています。

超低床15cm



	セーフティラウンドボード	木製ボード																																																						
3モーター 背上げ 膝上げ 高さ調節 背・膝連動	<table border="1"> <tr><th>ベッド幅</th><th>型式</th><th>商品コード</th></tr> <tr><td>91cm幅</td><td>KQ-7831</td><td>702265</td></tr> <tr><th>型式</th><th>商品コード</th><td></td></tr> <tr><td>TAISコード</td><td>00170-000919</td><td></td></tr> <tr><th>レンタル価格</th><td>1割負担</td><td></td></tr> <tr><td>10,000円</td><td>1,000円</td><td></td></tr> <tr><td>2割負担</td><td>3割負担</td><td></td></tr> <tr><td>2,000円</td><td>3,000円</td><td></td></tr> <tr><td colspan="3">非課税</td></tr> </table>	ベッド幅	型式	商品コード	91cm幅	KQ-7831	702265	型式	商品コード		TAISコード	00170-000919		レンタル価格	1割負担		10,000円	1,000円		2割負担	3割負担		2,000円	3,000円		非課税			<table border="1"> <tr><th>ベッド幅</th><th>型式</th><th>商品コード</th></tr> <tr><td>91cm幅</td><td>KQ-7833</td><td>702255</td></tr> <tr><th>型式</th><th>商品コード</th><td></td></tr> <tr><td>TAISコード</td><td>00170-000893</td><td></td></tr> <tr><th>レンタル価格</th><td>1割負担</td><td></td></tr> <tr><td>10,000円</td><td>1,000円</td><td></td></tr> <tr><td>2割負担</td><td>3割負担</td><td></td></tr> <tr><td>2,000円</td><td>3,000円</td><td></td></tr> <tr><td colspan="3">非課税</td></tr> </table>	ベッド幅	型式	商品コード	91cm幅	KQ-7833	702255	型式	商品コード		TAISコード	00170-000893		レンタル価格	1割負担		10,000円	1,000円		2割負担	3割負担		2,000円	3,000円		非課税		
	ベッド幅	型式	商品コード																																																					
91cm幅	KQ-7831	702265																																																						
型式	商品コード																																																							
TAISコード	00170-000919																																																							
レンタル価格	1割負担																																																							
10,000円	1,000円																																																							
2割負担	3割負担																																																							
2,000円	3,000円																																																							
非課税																																																								
ベッド幅	型式	商品コード																																																						
91cm幅	KQ-7833	702255																																																						
型式	商品コード																																																							
TAISコード	00170-000893																																																							
レンタル価格	1割負担																																																							
10,000円	1,000円																																																							
2割負担	3割負担																																																							
2,000円	3,000円																																																							
非課税																																																								
2モーター 背上げ 高さ調節 背・膝連動	<table border="1"> <tr><th>ベッド幅</th><th>型式</th><th>商品コード</th></tr> <tr><td>91cm幅</td><td>KQ-7731</td><td>702260</td></tr> <tr><th>型式</th><th>商品コード</th><td></td></tr> <tr><td>TAISコード</td><td>00170-000918</td><td></td></tr> <tr><th>レンタル価格</th><td>1割負担</td><td></td></tr> <tr><td>9,000円</td><td>900円</td><td></td></tr> <tr><td>2割負担</td><td>3割負担</td><td></td></tr> <tr><td>1,800円</td><td>2,700円</td><td></td></tr> <tr><td colspan="3">非課税</td></tr> </table>	ベッド幅	型式	商品コード	91cm幅	KQ-7731	702260	型式	商品コード		TAISコード	00170-000918		レンタル価格	1割負担		9,000円	900円		2割負担	3割負担		1,800円	2,700円		非課税			<table border="1"> <tr><th>ベッド幅</th><th>型式</th><th>商品コード</th></tr> <tr><td>91cm幅</td><td>KQ-7733</td><td>702250</td></tr> <tr><th>型式</th><th>商品コード</th><td></td></tr> <tr><td>TAISコード</td><td>00170-000892</td><td></td></tr> <tr><th>レンタル価格</th><td>1割負担</td><td></td></tr> <tr><td>9,000円</td><td>900円</td><td></td></tr> <tr><td>2割負担</td><td>3割負担</td><td></td></tr> <tr><td>1,800円</td><td>2,700円</td><td></td></tr> <tr><td colspan="3">非課税</td></tr> </table>	ベッド幅	型式	商品コード	91cm幅	KQ-7733	702250	型式	商品コード		TAISコード	00170-000892		レンタル価格	1割負担		9,000円	900円		2割負担	3割負担		1,800円	2,700円		非課税		
	ベッド幅	型式	商品コード																																																					
91cm幅	KQ-7731	702260																																																						
型式	商品コード																																																							
TAISコード	00170-000918																																																							
レンタル価格	1割負担																																																							
9,000円	900円																																																							
2割負担	3割負担																																																							
1,800円	2,700円																																																							
非課税																																																								
ベッド幅	型式	商品コード																																																						
91cm幅	KQ-7733	702250																																																						
型式	商品コード																																																							
TAISコード	00170-000892																																																							
レンタル価格	1割負担																																																							
9,000円	900円																																																							
2割負担	3割負担																																																							
1,800円	2,700円																																																							
非課税																																																								

〈セーフティラウンドボード〉

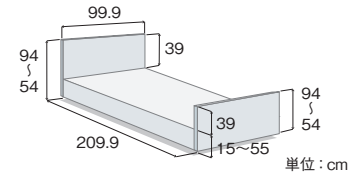

〈木製ボード〉

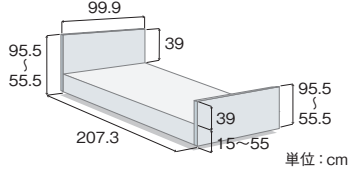

楽匠 FeeZシリーズ 専用オプション

ハイト Spacer	キャスター	キャスター付ハイト Spacer																																																																								
<table border="1"> <tr><th>型式</th><th>商品コード</th><th>TAISコード</th></tr> <tr><td>KQ-P90H</td><td>714090</td><td>00170-000561</td></tr> <tr><td colspan="3">ベッドの高さが6.5cm高くなります。</td></tr> <tr><td colspan="3">JIS 認証取得</td></tr> <tr><th>レンタル価格</th><td>1割負担</td><td></td></tr> <tr><td>0円</td><td>0円</td><td></td></tr> <tr><td>2割負担</td><td>3割負担</td><td></td></tr> <tr><td>0円</td><td>0円</td><td></td></tr> </table>	型式	商品コード	TAISコード	KQ-P90H	714090	00170-000561	ベッドの高さが6.5cm高くなります。			JIS 認証取得			レンタル価格	1割負担		0円	0円		2割負担	3割負担		0円	0円		<table border="1"> <tr><th>型式</th><th>商品コード</th><th>TAISコード</th></tr> <tr><td>KQ-P90C</td><td>714055</td><td>00170-000560</td></tr> <tr><td colspan="3">ベッドの高さは変わりません。</td></tr> <tr><td colspan="3">JIS 認証取得</td></tr> <tr><th>レンタル価格</th><td>1割負担</td><td></td></tr> <tr><td>1,000円</td><td>100円</td><td></td></tr> <tr><td>2割負担</td><td>3割負担</td><td></td></tr> <tr><td>200円</td><td>300円</td><td></td></tr> </table>	型式	商品コード	TAISコード	KQ-P90C	714055	00170-000560	ベッドの高さは変わりません。			JIS 認証取得			レンタル価格	1割負担		1,000円	100円		2割負担	3割負担		200円	300円		<table border="1"> <tr><th>型式</th><th>商品コード</th><th>TAISコード</th></tr> <tr><td>KQ-P90CH</td><td>770002</td><td>00170-000608</td></tr> <tr><td colspan="3">ベッドの高さが6.5cm高くなります。</td></tr> <tr><td colspan="3">JIS 認証取得</td></tr> <tr><th>レンタル価格</th><td>1割負担</td><td></td></tr> <tr><td>1,000円</td><td>100円</td><td></td></tr> <tr><td>2割負担</td><td>3割負担</td><td></td></tr> <tr><td>200円</td><td>300円</td><td></td></tr> </table>	型式	商品コード	TAISコード	KQ-P90CH	770002	00170-000608	ベッドの高さが6.5cm高くなります。			JIS 認証取得			レンタル価格	1割負担		1,000円	100円		2割負担	3割負担		200円	300円	
型式	商品コード	TAISコード																																																																								
KQ-P90H	714090	00170-000561																																																																								
ベッドの高さが6.5cm高くなります。																																																																										
JIS 認証取得																																																																										
レンタル価格	1割負担																																																																									
0円	0円																																																																									
2割負担	3割負担																																																																									
0円	0円																																																																									
型式	商品コード	TAISコード																																																																								
KQ-P90C	714055	00170-000560																																																																								
ベッドの高さは変わりません。																																																																										
JIS 認証取得																																																																										
レンタル価格	1割負担																																																																									
1,000円	100円																																																																									
2割負担	3割負担																																																																									
200円	300円																																																																									
型式	商品コード	TAISコード																																																																								
KQ-P90CH	770002	00170-000608																																																																								
ベッドの高さが6.5cm高くなります。																																																																										
JIS 認証取得																																																																										
レンタル価格	1割負担																																																																									
1,000円	100円																																																																									
2割負担	3割負担																																																																									
200円	300円																																																																									

楽匠Zシリーズ 専用オプション

延長フレーム	キャスター																																																																				
<table border="1"> <tr><th>ベッド幅</th><th>型式</th><th>商品コード</th><th>TAISコード</th></tr> <tr><td>91cm幅</td><td>KQ-P72L</td><td>709225</td><td>00170-000793</td></tr> <tr><td>83cm幅</td><td>KQ-P70L</td><td>709220</td><td>00170-000792</td></tr> <tr><th>レンタル価格</th><td>1割負担</td><td></td><td></td></tr> <tr><td>1,500円</td><td>150円</td><td></td><td></td></tr> <tr><td>2割負担</td><td>3割負担</td><td></td><td></td></tr> <tr><td>300円</td><td>450円</td><td></td><td></td></tr> <tr><td colspan="4">JIS 認証取得</td></tr> <tr><td colspan="4">14cm長くなります</td></tr> <tr><td colspan="4">延長マットレスが別途、必要となります。</td></tr> <tr><td colspan="4">※延長マットレスは、P.24をご覧ください。</td></tr> </table>	ベッド幅	型式	商品コード	TAISコード	91cm幅	KQ-P72L	709225	00170-000793	83cm幅	KQ-P70L	709220	00170-000792	レンタル価格	1割負担			1,500円	150円			2割負担	3割負担			300円	450円			JIS 認証取得				14cm長くなります				延長マットレスが別途、必要となります。				※延長マットレスは、P.24をご覧ください。				<table border="1"> <tr><th>型式</th><th>商品コード</th><th>TAISコード</th></tr> <tr><td>KQ-P70C</td><td>714065</td><td>00170-000794</td></tr> <tr><th>レンタル価格</th><td>1割負担</td><td></td></tr> <tr><td>1,000円</td><td>100円</td><td></td></tr> <tr><td>2割負担</td><td>3割負担</td><td></td></tr> <tr><td>200円</td><td>300円</td><td></td></tr> <tr><td colspan="3">JIS 認証取得</td></tr> <tr><td colspan="3">ベッドの高さが約3cm高くなります。</td></tr> </table>	型式	商品コード	TAISコード	KQ-P70C	714065	00170-000794	レンタル価格	1割負担		1,000円	100円		2割負担	3割負担		200円	300円		JIS 認証取得			ベッドの高さが約3cm高くなります。		
ベッド幅	型式	商品コード	TAISコード																																																																		
91cm幅	KQ-P72L	709225	00170-000793																																																																		
83cm幅	KQ-P70L	709220	00170-000792																																																																		
レンタル価格	1割負担																																																																				
1,500円	150円																																																																				
2割負担	3割負担																																																																				
300円	450円																																																																				
JIS 認証取得																																																																					
14cm長くなります																																																																					
延長マットレスが別途、必要となります。																																																																					
※延長マットレスは、P.24をご覧ください。																																																																					
型式	商品コード	TAISコード																																																																			
KQ-P70C	714065	00170-000794																																																																			
レンタル価格	1割負担																																																																				
1,000円	100円																																																																				
2割負担	3割負担																																																																				
200円	300円																																																																				
JIS 認証取得																																																																					
ベッドの高さが約3cm高くなります。																																																																					

※ JIS 認証取得 のマークのある製品は、楽匠FeeZシリーズ、楽匠Zシリーズとの組み合わせにおいてJIS認証を取得しております。

※ ☎のマークのついた商品は、お問い合わせください。

※ 介護保険上の利用者負担割合は所得に応じて異なります。

特殊寝台付属品

ベッドサイドレール

転落予防や、寝具の落下予防に。

抜き差しがしやすく使いやすいベッドサイドレールです。ベッドからの転落や寝具の落下を予防するために使います。
(立ちあがり時など、支えとしてお使いになる場合は介助バーをお使いください)

特殊寝台

特殊寝台付属品

床ずれ防止用具

体位変換器

歩行補助つえ

歩行器

車いす

車いす付属品

スロープ

手すり

移動用リフト

自動排泄処理装置

徘徊感知機器

購入品・入浴

ベッドサイドレール

パラマウントベッド

JIS認証取得

本数	型式	商品コード	TAIS/届出コード
1本	KS-161Q-1	710159	00170-Z00019
	KS-171Q-1	710162	00170-Z00197
2本セット	KS-161Q	710159	00170-000527
	KS-171Q	710162	00170-000529

- 長さ：96.4cm
- 材質：スチールパイプ・樹脂
- 色：ホワイトアイボリー

※KS-161Q-1、KS-161Q/全高：50.3cm
KS-171Q-1、KS-171Q/全高：56.3cm



(1本)

レンタル価格	1割負担
300円	30円
2割負担	3割負担
60円	90円

ベッドサイドレール

パラマウントベッド

型式	商品コード	TAISコード
KS-191Q	710185	00170-000752

JIS認証取得

- 長さ：82.7cm
- 全高：50.3cm
- 材質：スチールパイプ・樹脂
- 色：ホワイトアイボリー

※介助バーとの組み合わせ・単独での使用専用です。



レンタル価格	1割負担
300円	30円
2割負担	3割負担
60円	90円

1本

ベッドサイドレール (介助バー専用)

パラマウントベッド

型式	商品コード	TAISコード
KS-151Q	710153	00170-000537

JIS認証取得

- 長さ：59cm
- 全高：50.3cm
- 材質：スチールパイプ・樹脂
- 色：ホワイトアイボリー

※KS-096Aとの組み合わせ専用



レンタル価格	1割負担
300円	30円
2割負担	3割負担
60円	90円

1本

ベッドサイドレール

パラマウントベッド

本数	型式	商品コード	TAIS/届出コード
1本	KS-126M-1	710201	00170-Z00095
2本セット	KS-126M	710201	00170-000806

JIS認証取得

- 長さ：96.4cm
- 全高：50.5cm
- 材質：スチールパイプ・樹脂
- 色：ミディアム

(1本)

レンタル価格	1割負担
380円	38円
2割負担	3割負担
76円	114円



ベッドサイドレール

パラマウントベッド

本数	型式	商品コード	TAIS/届出コード
1本	KS-126C-1	710149	00170-Z00065
2本セット	KS-126C	710149	00170-000532

JIS認証取得

- 長さ：96.4cm
- 全高：50.5cm
- 材質：スチールパイプ・樹脂
- 色：チェリー

(1本)

レンタル価格	1割負担
320円	32円
2割負担	3割負担
64円	96円



ベッドサイドレール 軽量タイプ

パラマウントベッド

JIS認証取得

型式	商品コード	TAISコード
KS-111Q	710235	00170-001346

- 長さ：97.7cm
- 全高：53.4cm
- 材質：樹脂 (一部スチール)
- 色：ホワイトアイボリー

軽量で清拭消毒しやすい
サイドレール

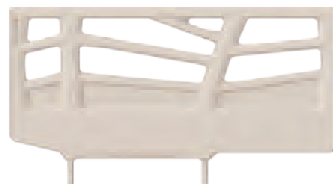

1本

レンタル価格	1割負担
400円	40円
2割負担	3割負担
80円	120円

※ JIS認証取得のマークのある製品は、楽匠プラスシリーズ、クオラONEシリーズ、楽匠Zシリーズ、楽匠FeeZシリーズ、レントシリーズ、Q-AURA (クオラ)、楽匠Sシリーズとの組み合わせにおいてJIS認証を取得しております。

※ 電話のマークのついた商品は、お問い合わせください。

※ 介護保険上の利用者負担割合は所得に応じて異なります。

ソフトカバー付ベッドサイドレール

接触したときの衝撃を緩和。

ベッドサイドレールのすき間をふさぎ、手足など身体の一部がベッドの外に出るのを防ぎます。
カバーは着脱でき、洗濯が可能です。

ソフトカバー付ベッドサイドレール

パラマウントベッド

型式	商品コード	TAISコード	型式	商品コード	TAISコード
KS-161QC	990498	00170-000539	KS-171QC	202149	00170-000541

●長さ：97.5cm ●高さ：51cm
●色：カバー…ベージュ

※ベッドサイドレールKS-161Q (JIS認証取得)とソフトカバーKS-16Cのセットです。

●長さ：97.5cm ●高さ：57cm
●色：カバー…ベージュ

※ベッドサイドレールKS-171Q (JIS認証取得)とソフトカバーKS-17Cのセットです。



レンタル価格	1割負担
1,000円	100円
2割負担	3割負担
200円	300円

2本
セット

ソフトカバー付ベッドサイドレール

パラマウントベッド

型式	商品コード	TAISコード
KS-191QC	710190	00170-000763

●長さ：85.3cm ●全高：51.5cm
●色：カバー/ベージュ

※ベッドサイドレールKS-191Q (JIS認証取得)とソフトカバーKS-19CAのセットです。

※介助バーとの組み合わせ・単独での使用専用です。



レンタル価格	1割負担
780円	78円
2割負担	3割負担
156円	234円

1本

JIS 認証取得

ソフトカバー付ベッドサイドレール

パラマウントベッド

型式	商品コード	TAISコード
KS-151QC	790403	00170-000543

●長さ：60cm ●全高：51cm
●色：カバー/ベージュ

※ベッドサイドレールKS-151Q (JIS認証取得)とソフトカバーKS-15Cのセットです。



レンタル価格	1割負担
780円	78円
2割負担	3割負担
156円	234円

1本

サイドサポート

パラマウントベッド

型式	商品コード	TAISコード
KA-038B (ボトム取付式)	710161	00170-000354
KA-037BL (オプション受け差込式)	710171	00170-000558
KA-037BR (オプション受け差込式)	710170	00170-000557

●長さ：63cm ●幅：12cm

レンタル価格	1割負担
800円	80円
2割負担	3割負担
160円	240円

1本

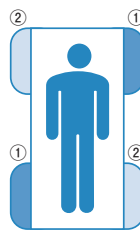

KA-038B
※頭側専用

KA-037BL ……①

KA-037BR ……②

※左図の位置に取り付けられます。



KA-037Bもご用意しております。

●ベッドサイドレール・介助バーすき間寸法表

〈単位：cm〉

	KS-161Q KS-171Q KS-126	KS-151Q	KS-191Q	KS-111Q	サイドグリップ KS-030A	スイングアーム 介助バー KS-099A
KS-161Q KS-171Q KS-126	3.2	50	×	2.2	×	×
KS-151Q	50	96.8	63.7	49	65.7	35.75
KS-191Q	×	63.7	×	×	32.6	2.65
KS-111Q	2.2	49	×	1.2	×	×
KS-030A	×	65.7	32.6	×	34.7	4.7
KS-099A	×	35.75	2.65	×	4.7	×



※ JIS 認証取得 のマークのある製品は、楽匠プラスシリーズ、クオラONEシリーズ、楽匠Zシリーズ、楽匠FeeZシリーズ、レントシリーズ、Q-AURA (クオラ)、楽匠Sシリーズとの組み合わせにおいてJIS認証を取得しております。

※介護保険上の利用者負担割合は所得に応じて異なります。

特殊寝台付属品

ベッド用手すり

立ち上がり動作をしっかりと支援。

お使いになる方のために考えられた介助バーは、ベッドから離れる動作を支援するばかりでなく、さまざまな局面でご利用いただけます。

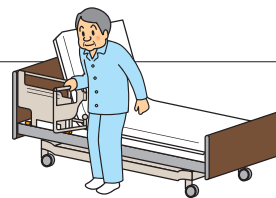

サイドグリップ KS-030A

パラマウントベッド

JIS認証取得

商品コード	TAISコード
710210	00170-000897

- 長さ: 82.2cm ●全高: 52.8cm
- 材質: 主材/スチールパイプ
グリップ表面/樹脂コーティング
- 色: ホワイトアイボリー



レンタル価格	1割負担
1,000円	100円
2割負担	3割負担
200円	300円

1本

スイングアーム介助バー KS-099A

パラマウントベッド

JIS認証取得

商品コード	TAISコード
712110	00170-001205

- 長さ: 112cm ●全高: 52.1cm
- 材質: 主材/スチールパイプ
グリップ表面/樹脂コーティング
- 色: ホワイトアイボリー

30°刻みで120°まで開くスイングアーム
取り付け・取り外しが簡単なワンタッチ固定

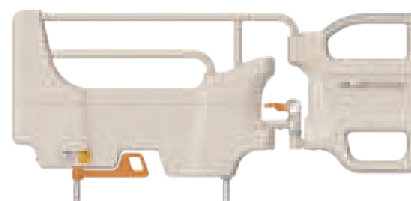

レンタル価格	1割負担
2,000円	200円
2割負担	3割負担
400円	600円

1本

ソフトカバー付サイドグリップ

パラマウントベッド

型式	TAISコード	型式	商品コード
KS-030AC	00170-000902	KS-030A	710210
		KS-30C	710220

※KS-030ACは、サイドグリップKS-030A (JIS認証取得)とソフトカバーKS-30Cのセットです。

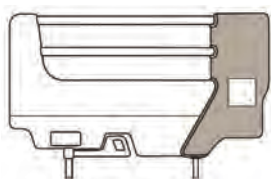

レンタル価格	1割負担
1,500円	150円
2割負担	3割負担
300円	450円

1本

ソフトカバー付スイングアーム介助バー

パラマウントベッド

型式	届出コード	型式	商品コード
KS-099ACL	00170-Z00214	KS-099A	712110
		KS-99CL	712105

※KS-099ACLは、スイングアーム介助バーKS-099A (JIS認証取得)とソフトカバーKS-99CLのセットです。

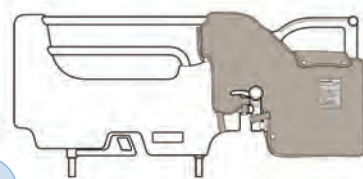

レンタル価格	1割負担
2,500円	250円
2割負担	3割負担
500円	750円

1本

スイングアーム介助バー KS-098A

パラマウントベッド

JIS認証取得

商品コード	TAISコード
712085	00170-000898

- 長さ: 112.1cm ●全高: 53.1cm
- 材質: 主材/スチールパイプ
グリップ表面/樹脂コーティング
- 色: ホワイトアイボリー

固定ハンドルで取り付け・
取り外しが簡単
30°毎5段階

1本



レンタル価格	1割負担
2,000円	200円
2割負担	3割負担
400円	600円



ソフトカバー付スイングアーム介助バー

パラマウントベッド

型式	商品コード	TAISコード
KS-098ACL	712090	00170-000901

※KS-098ACLは、スイングアーム介助バーKS-098A (JIS認証取得)とソフトカバーKS-98CLのセットです。

1本

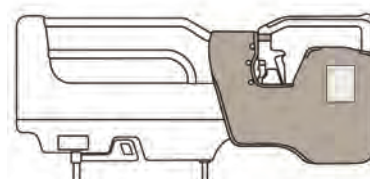

レンタル価格	1割負担
2,500円	250円
2割負担	3割負担
500円	750円



※ JIS認証取得 のマークのある製品は、楽匠プラスシリーズ、クオラONEシリーズ、楽匠Zシリーズ、楽匠FeeZシリーズ、レントシリーズ、Q-AURA (クオラ)、楽匠Sシリーズとの組み合わせにおいてJIS認証を取得しております。

※ ☎のマークのついた商品は、お問い合わせください。

※介護保険上の利用者負担割合は所得に応じて異なります。

特殊寝台

特殊寝台付属品

床ずれ防止器具

体位変換器

歩行補助つえ

歩行器

車いす

車いす付属品

スロープ

手すり

移動用リフト

自動排泄処理装置

徘徊感知機器

購入品(入浴)

ベッドサイドテーブル KF-1920

パラマウントベッド

商品コード	TAISコード
716095	00170-000716

- 寸法：幅90.7×奥行44.5×高さ61～92.5cm
- 重量：14kg

※楽匠 FeeZ、楽匠 Sシリーズで使用する場合は、ハイトスペーサーが必要です。



レンタル価格	1割負担
2,500円	250円
2割負担	3割負担
500円	750円

ベッドサイドテーブル KF-1930

パラマウントベッド

商品コード	TAISコード
716100	00170-000751

- 寸法：幅90.7×奥行44.5×高さ61～92.5cm
- 重量：14kg

※楽匠 FeeZ、楽匠 Sシリーズで使用する場合は、ハイトスペーサーが必要です。



レンタル価格	1割負担
2,500円	250円
2割負担	3割負担
500円	750円

オーバーベッドテーブル KF-813

パラマウントベッド

商品コード	TAISコード
716075	00170-000387

- 寸法：幅121×奥行40×高さ63～95.5cm
- 重量：16kg



レンタル価格	1割負担
3,080円	308円
2割負担	3割負担
616円	924円

リハビリテーブル KF-850

パラマウントベッド

商品コード	TAISコード
716020	00170-000265

- 寸法：幅90×奥行63.4cm ●重量：20kg
- 甲板寸法：幅90×奥行60cm
- 甲板高さ：53～78cm (11段階調節)
- 甲板角度：0° (水平)・15°・30°・90°
- 材質：本体/スチール製、天板/樹脂化粧板



レンタル価格	1割負担
4,000円	400円
2割負担	3割負担
800円	1,200円

※楽匠 FeeZ、楽匠 Sシリーズで使用する場合は、ハイトスペーサーが必要です。

※☎のマークのついた商品は、お問い合わせください。
※介護保険上の利用者負担割合は所得に応じて異なります。

ベッドサイドテーブル (オフロック付)

パラマウントベッド

型式	商品コード	TAISコード
KF-1924	716110	00170-000896

- 寸法：幅94.6×奥行52.8×高さ61～92.5cm
- 重量：18.5kg

※楽匠 FeeZ、楽匠 Sシリーズで使用する場合は、ハイトスペーサーが必要です。



不用意な動きを防止する
移動ロック機能付き

レンタル価格	1割負担
4,360円	436円
2割負担	3割負担
872円	1,308円

ベッドサイドテーブル KF-282

パラマウントベッド

商品コード	TAISコード
716085	00170-000399

- 寸法：幅80.8×奥行45×高さ63～95.5cm
- 重量：11kg

※楽匠 FeeZ、楽匠 Sシリーズで使用する場合は、ハイトスペーサーが必要です。



レンタル価格	1割負担
2,200円	220円
2割負担	3割負担
440円	660円

オーバーベッドテーブル KF-833LB

パラマウントベッド

商品コード	TAISコード
716070	00170-000317

- 寸法：幅133.4×奥行63.4×高さ63～95cm
- 重量：24kg



レンタル価格	1割負担
4,340円	434円
2割負担	3割負担
868円	1,302円

リハビリテーブル KF-840

パラマウントベッド

商品コード	TAISコード
716051	00170-000489

- 寸法：幅79×奥行58cm (テーブル面) 高さ54～79cm (11段階調節可)
- 重量：13kg
- 材質：本体/スチール製、天板/樹脂化粧板
- 上体保持に配慮した天板形状
- 制動力が強いキャスターを採用



レンタル価格	1割負担
3,520円	352円
2割負担	3割負担
704円	1,056円

※楽匠 FeeZ、楽匠 Sシリーズで使用する場合は、ハイトスペーサーが必要です。

特殊寝台

特殊寝台付属品

床ずれ防止用具

体位変換器

歩行補助つえ

歩行器

車いす

車いす付属品

スロープ

手すり

移動用リフト

自動排泄処理装置

徘徊感知機器

購入品一入浴

特殊寝台付属品

移動ロック付きベッドサイドテーブル

パラマウントベッド

型式	商品コード	TAISコード
KF-2923	716120	00170-001651

- 寸法：全幅90.7×奥行45.6×高さ61～92.5cm
- 重量：16kg

NEW

さまざまなシーンで活用できるテーブルです



移動ロック

ひとつのペダル操作で、すべてのキャスターをロック/解除できます。利用者様が接触しにくいよう外側に配置されています。



アイボリー

レンタル価格	1割負担
3,600円	360円
2割負担	3割負担
720円	1,080円



「上体を起こす」をサポート

ベッドの背をあげた状態で食事や読書などの軽作業を支援します。上体を起こして過ごすことで、より活動的な前傾姿勢をとる機会をつくれます。



「足をゆかに着けて座る」をサポート

足底に荷重をかけて、自分の力で上体を支える端座位をとり、その姿勢で過ごす時間を延ばすことは、離床につながる重要なステップになります。



「ベッドから離れて過ごす」をサポート

ベッドから離れて生活を広げるためには、移動先で安楽に過ごせる環境が必要です。離床時間が増えれば、日中は活動、夜間は休息という生活リズムをつくることにつながります。

端座位保持テーブル Sittan

パラマウントベッド



座位保持が不安定な方の「座る」リハビリテーションをサポート

型式	商品コード	TAISコード
KF-890	716053	00170-000574

- 寸法：幅68×奥行77×高さ55～80cm（11段階調節）
- 重量：21kg
- 材質：本体/スチール製、天板/樹脂化粧板
- 肘/ベッド(2個)付き

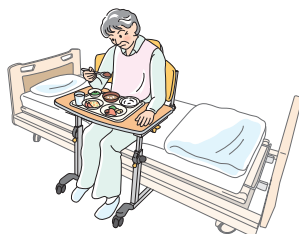

レンタル価格	1割負担
7,500円	750円
2割負担	3割負担
1,500円	2,250円

※楽匠FeeZ、楽匠Sシリーズで使用する場合は、ハイトセーサーが必要です。

オーバーテーブル KQ-060

パラマウントベッド

ベッド幅	型式	商品コード	TAISコード
100cm幅	KQ-060W	718005	00170-000375
91cm幅	KQ-060L	718010	00170-000374
83cm幅	KQ-060M	718015	00170-000373

- 幅：31cm
- 材質：表面/ポリエステル化粧板、両端/樹脂製

レンタル価格	1割負担
500円	50円
2割負担	3割負担
100円	150円

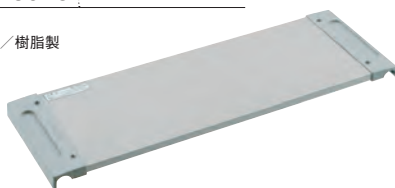

アジャストテーブル KQ-090

パラマウントベッド

商品コード	TAISコード
718120	00170-000188

- 幅：32cm
- 材質：樹脂製

レンタル価格	1割負担
500円	50円
2割負担	3割負担
100円	150円



83cm・91cm幅のベッドに使用可

延長マットレス（プレグラーマットレス）

パラマウントベッド

ベッド幅	型式	商品コード	TAISコード
100cm幅	KE-557L	709207	00170-000661
91cm幅	KE-551L	709203	00170-000563
83cm幅	KE-553L	709204	00170-000565

- 長さ：14cm



厚さ 8cm

<100cm幅>

レンタル価格	1割負担
900円	90円
2割負担	3割負担
180円	270円

<91・83cm幅>

レンタル価格	1割負担
900円	90円
2割負担	3割負担
180円	270円

延長フレームと一緒に設置する専用マットレスです

ベッド幅	型式	商品コード	TAISコード
100cm幅	KE-L127	709270	00170-001108
91cm幅	KE-L121	709260	00170-001106
83cm幅	KE-L123	709265	00170-001107

- 長さ：14cm

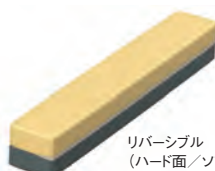

厚さ適合 11～13cm

リバーシブル (ハード面/ソフト面)

<100cm幅>

レンタル価格	1割負担
900円	90円
2割負担	3割負担
180円	270円

<91・83cm幅>

レンタル価格	1割負担
900円	90円
2割負担	3割負担
180円	270円

フレックスボード

ラックヘルスケア

型式	商品コード	TAISコード
39580030	720110	00245-000151

- サイズ：長さ110×幅50cm
- 重量：1.63kg
- 材質：ポリエチレン・ポリエステル
- 橋渡しする距離：20cm以内
- 耐荷重：160kg



こんな方に適しています

- ベッド上中心の生活
- 立位、座位ともに困難

レンタル価格	1割負担
3,540円	354円
2割負担	3割負担
708円	1,062円



寝た状態のままベッド、
チルト・リクライニング車いすへの移乗ができます
6つのセクションから成り立つ特殊形状で、
フレキシブルにフィットするため、
移乗をスムーズに行えます



イージーグライド M

パラマウントベッド

型式	商品コード	TAISコード
KZ-A29036	720000	00170-000570

- サイズ：長さ60×幅33cm
- 重量：0.89kg
- 材質：ポリエチレン
- 橋渡しする距離：10cm以下
- ボードの両端：15cm以上

介助する方が
持ち上げることなく
滑らせて移乗すること
ができます



レンタル価格	1割負担
1,360円	136円
2割負担	3割負担
272円	408円

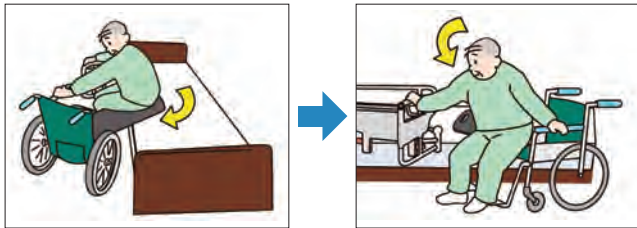

イージーモーション

モルテン

型式	商品コード	TAISコード
MEMV	720020	00054-000032

- サイズ：長さ78×幅38cm
- 重量：1.2kg
- 材質：ABS樹脂
- 橋渡しする距離：白線の内側
- 耐荷重：130kg

ブーメラン形状により、
接地面が広く取れ、
より安全で安定した移乗ができます



レンタル価格	1割負担
1,300円	130円
2割負担	3割負担
260円	390円

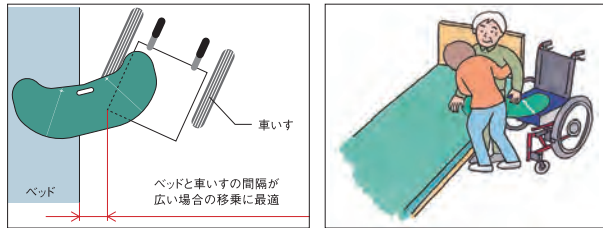

ターンテーブル ハード S

パラマウントベッド

型式	商品コード	TAISコード
KZ-A52044	720120	00170-000706

- サイズ：直径38cm
- 重量：約1.1kg
- 材質：ABS樹脂

移乗時の足の踏み替えが難しい方が
方向転換するのに便利で介助する方が
足で回転を制御しながら使用します

レンタル価格	1割負担
3,000円	300円
2割負担	3割負担
600円	900円

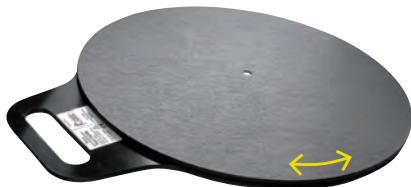

※回転盤として回転させ方向転換ができます。
足で踏んで回転を止め、姿勢を維持することも
簡単です。

※イージーグライドと組み
合わせ、一人での移乗
にも利用できます。

フレキシベルト ハグ M

パラマウントベッド

型式	商品コード	TAISコード
KZ-A52072	720035	00170-000694

- ウエストサイズ：70～120cm
- 重量：0.45kg
- 材質：ポリエステル
- 最大使用者体重：150kg

ご本人様や介助する方が
つかまることで体重を支えたり、
摩擦を減らして方向転換を助けたりします

レンタル価格	1割負担
2,000円	200円
2割負担	3割負担
400円	600円



※支えながらベッドに移すことができます。
※介助する方もフレキシベルトハグを装着すると、ご本人様がつかまることを用意できます。

※介護保険上の利用者負担割合は所得に応じて異なります。



as human, for human
PARAMOUNT BED

PREGLAR STR

NEW

プレグラー STR マットレス パラマウントベッド

ストレッチ面とハード面、それぞれの特性に合わせて使い分けできるリバーシブルマットレス

厚さ
8cm

ベッド幅	型式	商品コード	TAISコード
100cm幅	KE-517T	708897	00170-001660
91cm幅	KE-511T	708893	00170-001656
83cm幅	KE-513T	708895	00170-001658
91cm幅 mini	KE-512T	708894	00170-001657
83cm幅 mini	KE-514T	708896	00170-001659

〈100cm〉		〈91・83cm〉	
レンタル価格	1割負担	レンタル価格	1割負担
2,500円	250円	2,320円	232円
2割負担	3割負担	2割負担	3割負担
500円	750円	464円	696円

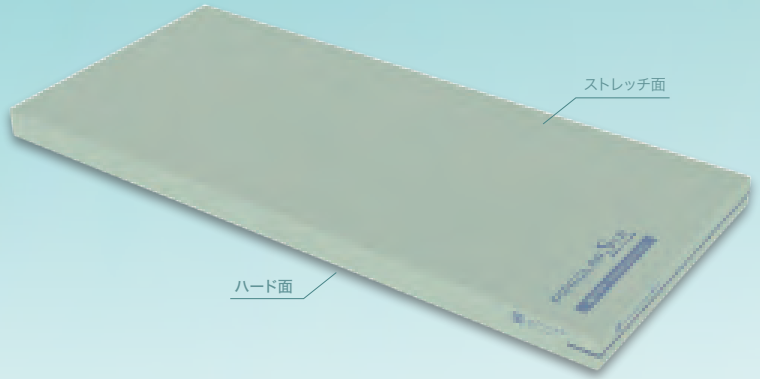

ストレッチ面を上にして使用すると

ソフトな感触で体に馴染む

ストレッチ面には、柔らかめのクッション材にオーゼティック構造のカットングを施しています。体の形状や動きに応じ、立体的に伸縮し、よりソフトな感触で体に馴染むように工夫されています。

ベッドの背あげに合わせてマットレスが伸びる
ベッドの背あげに合わせてマットレスが伸びることで、背あげに伴う胸部や腹部の圧迫感、背部や臀部に加わるずれ力を軽減します。また、体が足側にずり落ちるのを抑え、安定した姿勢で起きあがれるように配慮しています。

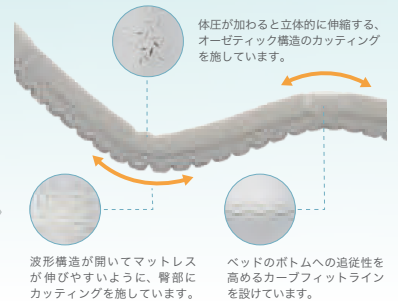

ハード面を上にして使用すると

姿勢の安定性を高める

ハード面には成形条件を変えた、かためのクッション材を使用しています。ストレッチ面と比較して、より体の沈み込みが少ないため、体を動かすときや端座位をとるときなどに、体を支えやすく姿勢が安定しやすくなります。



エバーフィットC3

パラマウントベッド

厚さ
10cm

3つの「CHANGE」で快適性と利便性を向上させたリバーシブルマットレス

Everfit C³

■ 通気タイプ				■ 清拭タイプ			■ ドライタイプ		
ベッド幅	型式	商品コード	TAISコード	型式	商品コード	TAISコード	型式	商品コード	TAISコード
100cm幅	KE-617TQ	708695	00170-001046	KE-617SQ	708740	00170-001041	—	—	—
91cm幅	KE-611TQ	708675	00170-001042	KE-611SQ	708720	00170-001037	KE-611UQ	708700	00170-001033
83cm幅	KE-613TQ	708685	00170-001044	KE-613SQ	708730	00170-001039	KE-613UQ	708710	00170-001035
91cm幅 mini	KE-612TQ	708680	00170-001043	KE-612SQ	708725	00170-001038	KE-612UQ	708705	00170-001034
83cm幅 mini	KE-614TQ	708690	00170-001045	KE-614SQ	708735	00170-001040	KE-614UQ	708715	00170-001036

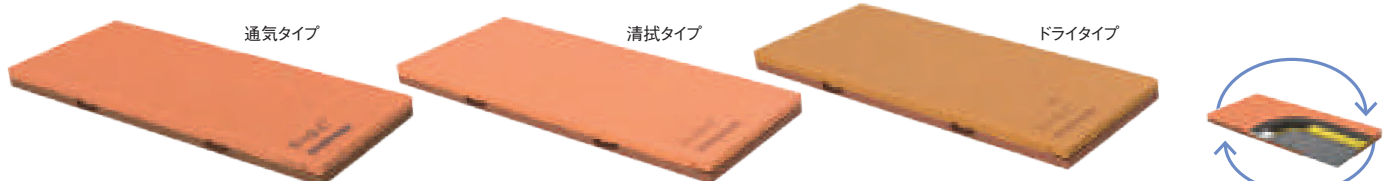

〈通気タイプ / 100cm〉		〈通気タイプ / 91・83cm〉		〈清拭タイプ / 100cm〉		〈清拭タイプ / 91・83cm〉		〈ドライタイプ〉	
レンタル価格	1割負担	レンタル価格	1割負担	レンタル価格	1割負担	レンタル価格	1割負担	レンタル価格	1割負担
2,500円	250円	2,500円	250円	2,500円	250円	2,500円	250円	2,500円	250円
2割負担	3割負担	2割負担	3割負担	2割負担	3割負担	2割負担	3割負担	2割負担	3割負担
500円	750円	500円	750円	500円	750円	500円	750円	500円	750円

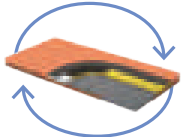

お使いになる方の状態やお好みで使い分けできるリバーシブル構造

テルサ (防水・清拭消毒タイプ)

モルテン

身体状態に応じてやわらか面としっかり面を使い分けられるリバーシブルタイプ

ベッド幅	型式	商品コード	TAISコード
91cm幅	MTLS1291	708820	00054-000204
83cm幅	MTLS1283	708815	00054-000203
91cm幅 mini	MTLS1291S	708830	00054-000207
83cm幅 mini	MTLS1283S	708825	00054-000206

厚さ
12cm

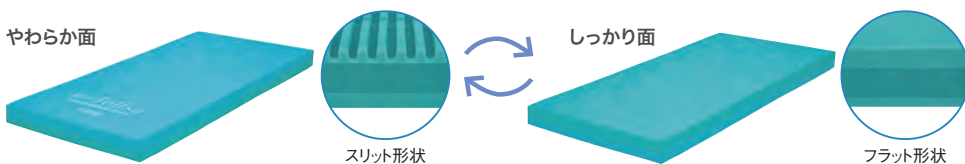

レンタル価格	1割負担
2,500円	250円
2割負担	3割負担
500円	750円

※介護保険上の利用者負担割合は所得に応じて異なります。

ソフティアマットレス (通気タイプ)

バラマウントベッド



3D面とフラット面、2種類のやさらかさが選べる
リバーシブルマットレス

厚さ
8cm

ベッド幅	型式	商品コード	TAISコード
91cm幅	KE-261T	708845	00170-001639
83cm幅	KE-263T	708855	00170-001640
91cm幅 mini	KE-262T	708850	00170-001641
83cm幅 mini	KE-264T	708860	00170-001642

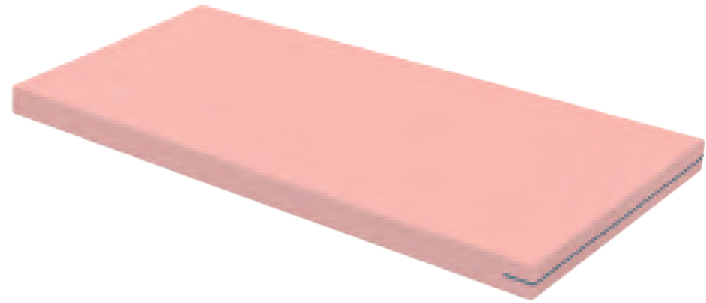

3D面 体圧分散性重視

表面を凸凹形状にすることで、身体への圧迫感を軽減します。かかとや肘などの骨突出部をやさしく包み込み、体圧を効果的に分散します。

フラット面 動きやすさ重視

表面をフラットな形状にすることで、マットレス上で寝返りをするときの抵抗を減らし、動きやすさを向上させます。

レンタル価格	1割負担
2,200円	220円
2割負担	3割負担
440円	660円

マープル M-able マットレス ST (通気タイプ)

ヒトラボ



「エアフィル」と「ウレタンフォーム」を組み合わせた
動作のしやすさと快適な寝心地を重視した
リバーシブルマットレス

厚さ
8cm

ベッド幅	型式	商品コード	TAISコード
91cm幅	MM-ST91	708880	01908-000020
83cm幅	MM-ST83	708875	01908-000020
91cm幅 mini	MM-ST91S	708890	01908-000039
83cm幅 mini	MM-ST83S	708885	01908-000038



① リバーシブル構造

ウレタンフォーム

エアフィル

通気性と弾性に優れたエアフィルと、しなやかなウレタンフォームのリバーシブル構造。寝心地や季節によってもお好みの使用面をお選びいただけます。

② 優れた快適性

夏は蒸れにくく、冬は空気層により保湿性もあるので暖かく快適です。湿気もこもりにくいので、カビや雑菌などの発生を抑制します。

レンタル価格	1割負担
2,060円	206円
2割負担	3割負担
412円	618円

ホスピタマットレス

ケーブ



ベッド幅	型式	商品コード	TAISコード
91cm幅	CR-287	708770	00206-000069
83cm幅	CR-286	708765	00206-000069

厚さ
8.5cm

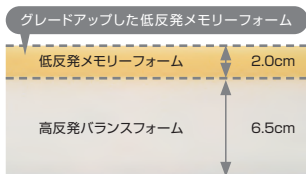
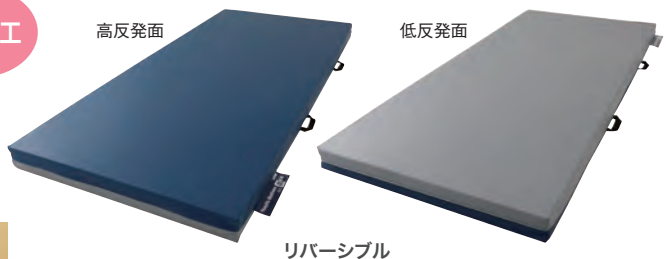

銀複合系抗菌剤も使用しています。

低反発と高反発が選べるリバーシブル
カバーは抗菌加工の清拭タイプ

レンタル価格	1割負担
2,220円	222円
2割負担	3割負担
444円	666円

※介護保険上の利用者負担割合は所得に応じて異なります。

エバーリーフ

パラマウントベッド

ソフト面とハード面で寝心地が選べる
リバーシブル構造
厚さ7cmの薄型・軽量の通気タイプです

厚さ
7cm

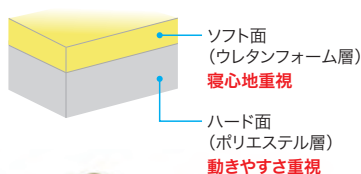

■通気タイプ

ベッド幅	型式	商品コード	TAISコード
91cm幅	KE-541T	708625	00170-000878
83cm幅	KE-543T	708630	00170-000880
91cm幅 mini	KE-542T	708665	00170-000912
83cm幅 mini	KE-544T	708670	00170-000913

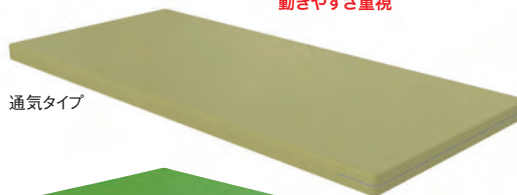

〈通気タイプ〉

レンタル価格	1割負担
2,100円	210円
2割負担	3割負担
420円	630円

■清拭タイプ

ベッド幅	型式	商品コード	TAISコード
91cm幅	KE-541S	708635	00170-000877
83cm幅	KE-543S	708640	00170-000879

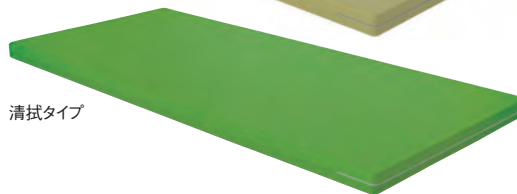

〈清拭タイプ〉

レンタル価格	1割負担
2,100円	210円
2割負担	3割負担
420円	630円

特殊寝台

特殊寝台付属品

床ずれ防止用具

体位変換器

歩行補助つえ

歩行器

車いす

車いす付属品

スロープ

手すり

移動用リフト

自動排泄処理装置

徘徊感知機器

購入品(入浴)

アルファプラすくっとRe

タイカ

通気タイプ

アクティブエリアに設けた空洞部分が変形し、
沈み込むことによって寝返りがしやすくなりました

厚さ
8cm

■通気タイプ

ベッド幅	型式	商品コード	TAISコード
91cm幅	TS-SKT-ReA1R	708650	00563-000108
83cm幅	TS-SKT-ReA3R	708645	00563-000106
91cm幅 mini	TS-SKT-ReA1S	708660	00563-000109
83cm幅 mini	TS-SKT-ReA3S	708655	00563-000107



防水タイプ

■防水タイプ

ベッド幅	型式	商品コード	TAISコード
91cm幅	TS-SKT-ReW1R	708750	00563-000112
83cm幅	TS-SKT-ReW3R	708745	00563-000110
91cm幅 mini	TS-SKT-ReW1S	708760	00563-000113
83cm幅 mini	TS-SKT-ReW3S	708755	00563-000111

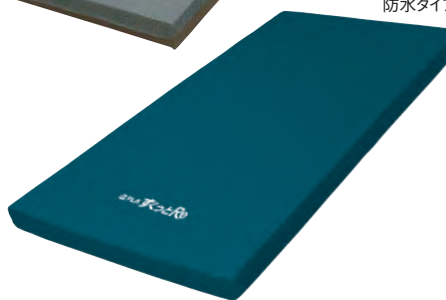

アルファプラ
すくっとRe
商品説明動画



〈通気タイプ〉

レンタル価格	1割負担
2,500円	250円
2割負担	3割負担
500円	750円

〈防水タイプ〉

レンタル価格	1割負担
2,500円	250円
2割負担	3割負担
500円	750円

プレグラーマットレス

パラマウントベッド

伸びながら曲がる
キューマラインボトムのベッドに適しています

厚さ
8cm

ベッド幅	型式	商品コード	TAISコード
100cm幅	KE-557Q	708202	00170-000444
91cm幅	KE-551Q	708020	00170-000159
83cm幅	KE-553Q	708000	00170-000142
91cm幅 mini	KE-5511Q	708200	00170-000286
83cm幅 mini	KE-5531Q	708180	00170-000285

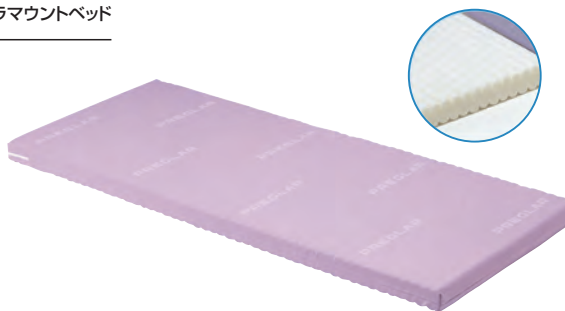

〈100cm〉

レンタル価格	1割負担
2,300円	230円
2割負担	3割負担
460円	690円

〈91・83cm〉

レンタル価格	1割負担
2,160円	216円
2割負担	3割負担
432円	648円

ウレタンフォームマットレス

ディンプルマットレス

体重バランスに合わせてディンプルの深さを変えることで、
背骨Sラインを保持し、理想的な寝姿勢を実現します

ケーブ

厚さ
12cm

ベッド幅	型式	商品コード	TAISコード
91cm幅	CR-541	722395	00206-000070
83cm幅	CR-540	722390	00206-000070
91cm幅 mini	CR-543	722385	00206-000070
83cm幅 mini	CR-542	722380	00206-000070

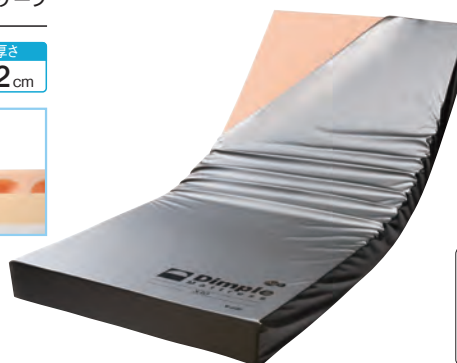

レンタル価格	1割負担
5,000円	500円
2割負担	3割負担
1,000円	1,500円

●材質:カバー/ポリウレタンフィルムラミネート加工布
クッション材/ラバータッチウレタンフォーム・高硬度ウレタンフォーム

ウレタンフォームマットレス

アルファプラFII-W 通気タイプ

タイカ

「抗ウイルス」「抗菌」のW加工カバー仕様
寝返りをサポートする特殊構造

厚さ
13cm

ヘッド幅	型式	商品コード	TAISコード
91cm幅	MB-FIIPA1R	724905	00563-000145
83cm幅	MB-FIIPA3R	724900	00563-000143
91cm幅 mini	MB-FIIPA1S	724915	00563-000146
83cm幅 mini	MB-FIIPA3S	724910	00563-000144

●材質：カバー／ポリエステル
クッション材／α GEL・ポリウレタンフォーム



レンタル価格	1割負担
6,200円	620円
2割負担	3割負担
1,240円	1,860円

アルファプラ FII
X
エアロテクノロジー
AEROTECHNO™

アルファプラ FII
商品説明動画

ヒトコロナウイルスの活動抑制効果試験

ウイルス感染能力(%)

スタート 2時間後

ウイルス感染能力 99.9%低減

NPO法人 バイオメディカルサイエンス研究会調べ
小松マテーレ㈱の代表サンプルで測定

特殊寝台

特殊寝台付属品

床ずれ防止用具

体位変換器

歩行補助つえ

ウレタンフォームマットレス

アルファプラL 通気タイプ

タイカ

床ずれが心配になり始めた方に適していて
体圧分散と動きやすさのバランスが特徴

厚さ
10cm

ヘッド幅	型式	商品コード	TAISコード
91cm幅	MB-LA1R	724720	00563-000093
83cm幅	MB-LA3R	724700	00563-000091
91cm幅 mini	MB-LA1S	724730	00563-000094
83cm幅 mini	MB-LA3S	724710	00563-000092

●材質：カバー／ポリエステル 通気カバータイプ
クッション材／α GEL・ポリウレタンフォーム

レンタル価格	1割負担
5,000円	500円
2割負担	3割負担
1,000円	1,500円



アルファプラ L
商品説明動画

歩行器

車いす

車いす付属品

スロープ

手すり

高性能エアマットレス (自動フィッティングマットレス)

ビリーブ

モルテン

ヘッド幅	型式	商品コード	TAISコード
91cm幅	MBLV91	724945	00054-000567
83cm幅	MBLV83	724940	00054-000566
91cm幅 mini	MBLV91S	724955	00054-000569
83cm幅 mini	MBLV83S	724950	00054-000568

厚さ
13cm

寝返りの頻度を感知し、最適な圧対策に導く
自動フィッティングマットレス

- 自動運転
- 自動圧抜き
- ポンプチューブ内蔵型
- 停電対策機能
- 背上げモード

〈従来〉

薄めのウレタンフォーム → 厚みのあるウレタンフォーム → エアマットレス

〈これから〉

寝返りの頻度を自動判定し、圧対策を自動運転にすることで
1台でさまざまな利用者様の状態に対応が可能です！

電源を入れるだけ!
「選定」「操作」「入れ替え」
が不要!

ビリーブ
商品説明

レンタル価格	1割負担
8,000円	800円
2割負担	3割負担
1,600円	2,400円

移動用リフト

自動排泄処理装置

徘徊感知機器

購入品(入浴)

※ 電話のマークのついた商品は、お問い合わせください。
※ 介護保険上の利用者負担割合は所得に応じて異なります。

ウレタンフォームマットレス／高性能エアマットレス

ウレタンフォームマットレス
エバープロウドマットレス

パラマウントベッド

Ever Proud

3つの機能で床ずれ防止を多面的にサポート
リバーシブルで使える体圧分散マットレス

厚さ
13cm

■ 通気タイプ

ベッド幅	型式	商品コード	TAISコード
91cm幅	KE-621TQ	722530	00170-000962
83cm幅	KE-623TQ	722540	00170-000964
91cm幅 mini	KE-622TQ	722535	00170-000963
83cm幅 mini	KE-624TQ	722545	00170-000965

■ ドライタイプ

ベッド幅	型式	商品コード	TAISコード
91cm幅	KE-621UQ	722550	00170-000966
83cm幅	KE-623UQ	722560	00170-000968
91cm幅 mini	KE-622UQ	722555	00170-000967
83cm幅 mini	KE-624UQ	722565	00170-000969

〈通気タイプ〉

レンタル価格	1割負担
5,500円	550円
2割負担	3割負担
1,100円	1,650円

〈ドライタイプ〉

レンタル価格	1割負担
5,500円	550円
2割負担	3割負担
1,100円	1,650円

お使いになる方の状態や
お好みで使い分けできる
リバーシブル構造

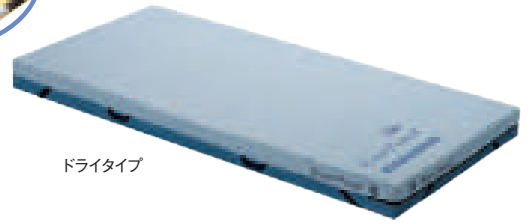
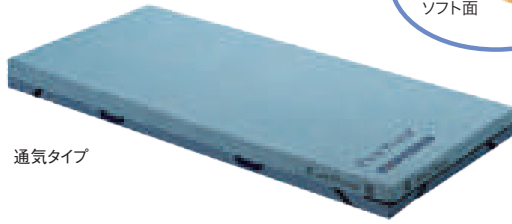
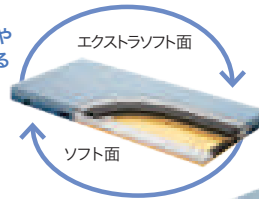

特殊寝台

特殊寝台付属品

床ずれ防止用具

体位変換器

歩行補助つえ

歩行器

車いす

車いす付属品

スロープ

手すり

移動用リフト

自動排泄処理装置

徘徊感知機器

購入品(入浴)

高性能エアマットレス

ここちあ利楽

パラマウントベッド

厚さ
13cm

cococola Riraku

利楽



換気	グライドシート
リブレイズメント	しっかりモード
背上げモード	停電対策機能

電源コードを差し込むだけで、
床ずれ防止機能がスタート
操作不要の全自動エアマットレス

■ 通気タイプ

ベッド幅	型式	商品コード	TAISコード
91cm幅	KE-971T	724810	00170-001069
83cm幅	KE-973T	724820	00170-001071
91cm幅 mini	KE-972T	724815	00170-001070
83cm幅 mini	KE-974T	724825	00170-001072

■ 清拭タイプ

ベッド幅	型式	商品コード	TAISコード
91cm幅	KE-971S	724790	00170-001065
83cm幅	KE-973S	724800	00170-001067
91cm幅 mini	KE-972S	724795	00170-001066
83cm幅 mini	KE-974S	724805	00170-001068

〈通気タイプ〉

レンタル価格	1割負担
7,500円	750円
2割負担	3割負担
1,500円	2,250円

〈清拭タイプ〉

レンタル価格	1割負担
7,500円	750円
2割負担	3割負担
1,500円	2,250円



おすすめポイント

① 急速起動
電源コードを差し込むと、約10分で立ち上がります。

② 自動設定
i-fitting (かたさ自動運転機能) 搭載。寝ると体重や体形に合わせてかたさを自動的に設定します。

③ 全自動運転
i-fitting (かたさ自動運転機能) が常に姿勢や背角度に合わせて運転します。

高性能エアマットレス

ここちあ結起 3Dタイプ

パラマウントベッド

厚さ
15cm

体圧分散も、「ずれ」軽減もベッドリンク機能でフルオート
臀部から大腿部を支える3Dセル内蔵

ベッド幅	型式	商品コード	TAISコード
91cm幅	KE-931QS	722490	00170-000845
83cm幅	KE-933QS	722500	00170-000847
91cm幅 mini	KE-932QS	722495	00170-000846
83cm幅 mini	KE-934QS	722505	00170-000848

レンタル価格	1割負担
8,000円	800円
2割負担	3割負担
1,600円	2,400円

ガイドランス機能で使いやすい
フルカラー液晶操作パネル



ベッドリンク機能でベッドの動きを読み取り、エアの圧力を適切にコントロールし、背上げの際の体圧分散と「ずれ」を軽減します。



換気	リブレイズメント
背上げモード(ベッドリンク)	やわらか機能
しっかりモード	停電対策機能

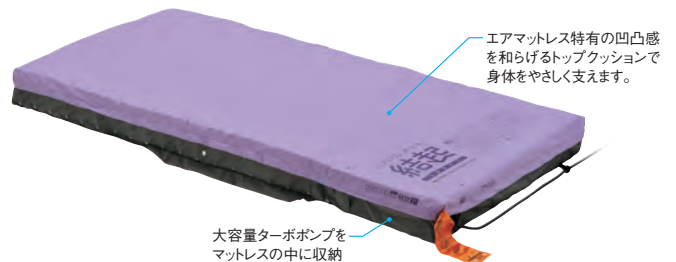

※ ☎のマークのついた商品は、お問い合わせください。
※ 介護保険上の利用者負担割合は所得に応じて異なります。

高性能エアマットレス

マイクロクライメイト ネクス アイビー **NEW** ケープ

厚さ
12cm

microclimate
nexus **iB**

マイクロクライメイト (換気)	リプレイメント
背上げモード (角度・時間管理)	背上げ時のずり落ち軽減構造
クイックハード	停電対策機能

進化した床ずれ防止機能と
ベッドサイドの看護・介護ケアに役立つ機能を搭載

ヘッド幅	型式	商品コード	TAISコード
100cm幅	CR-781	724980	00206-000165
91cm幅	CR-773	724960	00206-000162
83cm幅	CR-770	724970	00206-000161
91cm幅 mini	CR-777	724965	00206-000164
83cm幅 mini	CR-775	724975	00206-000163



マイクロクライメイト
ネクス アイビー
商品説明動画



ネクスRもご用意しております。

<100cm>			<91・83cm>		
レンタル価格	1割負担		レンタル価格	1割負担	
9,000円	900円		8,500円	850円	
2割負担	3割負担		2割負担	3割負担	
1,800円	2,700円		1,700円	2,550円	

① 床ずれ防止の新技术「マイクロクライメイト対応システム」を搭載

皮膚局所の温度・湿度の上昇を抑えて床ずれ防止機能をバージョンアップ
エアマットレス内の足元に搭載されたマイクロクライメイト対応のファンモーターが、エアマットレス内にもった熱と湿気を吸引し外部に排気。常に効果的な空気の流れを作り出し、24時間、皮膚局所の温度と湿度の状態をより快適に保つことを実現。

床ずれ対策 ムシ対策

従来からの床ずれ発生
3大外的要因



近年注目 第4の外的要因
マイクロクライメイト
(皮膚局所の温度・湿度)



温度・湿度の上昇を抑えて、
床ずれ発生リスクを低減。
※ムシ対策にもなります。



吸引式ファンモーターだから仰臥位でも
背上げでも変わらぬ効果を生み出します。
直接、肌を乾かしたり急激に冷やすす事も
なく安全です。

② 「傾斜型2層式エアセル」×「デュアルフィットセル」

背上げと端座位シーンをテーマに開発した傾斜型2層式エアセルをエアマットレス中心部に配列。寝心地をテーマにしたデュアルフィットセルとのコンビネーションで快適な睡眠と療養・離床生活を支援します。

18度の傾斜がエアセルの変形を抑えて
身体のずり落ちを軽減

従来のエアセルは、背上げ中の斜め下へ向かう力によってエアセルが押されて足元方向に変形する分、腰部も一緒に移動する傾向にあります。あらかじめ18度の傾斜をつけた傾斜型2層式エアセルなら、斜め下へ向かう力を受け止め、足元方向へのエアセルの変形を抑えて身体のずり落ちを軽減します。

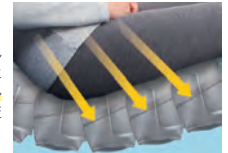

しっかり形状のエアセルで端座位の姿勢がさらに安定
新開発の傾斜型2層式エアセルの端は、柔らかさを解消した「しっかり」形状で端座位の姿勢がさらに安定します。



高性能エアマットレス

マイクロクライメイト ビッグセル アイズ ケープ

厚さ
15cm

microclimate
BIGCELL **iS**
マイクロクライメイト ビッグセル アイズ

マイクロクライメイト (換気)	リプレイメント	背上げモード (時間管理)
弱モード 静止モード	クイックハード	停電対策機能

ヘッド幅	型式	商品コード	TAISコード
100cm幅	CR-761	724835	00206-000144
91cm幅	CR-753	724840	00206-000141
83cm幅	CR-750	724850	00206-000140
91cm幅 mini	CR-757	724845	00206-000143
83cm幅 mini	CR-755	724855	00206-000142



新たな床ずれ発生リスク
「Microclimate」に対応する
次世代のエアマットレス

時代はMicroclimateへ

従来の床ずれ発生の外的要因である「圧迫」「ずれ」「摩擦」の3大要因に加え、近年、これらの外的要因に影響を与える第4の要因として関心の高まっているのが、Microclimate「皮膚局所の温度・湿度」という新しい概念。これまでの体圧分散によるケアだけでなく、「Microclimate」への対策によって、床ずれ防止の環境がさらに向上しました。

マイクロクライメイト
ビッグセル アイズ
商品説明動画



<100cm>			<91・83cm>		
レンタル価格	1割負担		レンタル価格	1割負担	
11,000円	1,100円		10,000円	1,000円	
2割負担	3割負担		2割負担	3割負担	
2,200円	3,300円		2,000円	3,000円	

高性能エアマットレス

エアマスターネクスR ケープ

厚さ
12cm

ワンタッチで使用できる“かんたんモード”を搭載
幅広い療養者や状態の変化に対応できる
「NEXUS」の進化系高性能エアマットレス

ヘッド幅	型式	商品コード	TAISコード
100cm幅	CR-685	724440	00206-000087
91cm幅 LONG	CR-669	206058	00206-000086
91cm幅	CR-663	724600	00206-000083
83cm幅	CR-660	724595	00206-000082
91cm幅 mini	CR-667	724610	00206-000085
83cm幅 mini	CR-665	724605	00206-000084

エアマスター
ネクスR
商品説明動画



換気	かんたんモード
緊急エア抜き構造	自動ヘッドアップ対応機能
微波動モード	クイックハード
	停電対策機能

<100cm>		<91・83cm>		<91cmロング>	
レンタル価格	1割負担	レンタル価格	1割負担	レンタル価格	1割負担
8,000円	800円	7,500円	750円	8,000円	800円
2割負担	3割負担	2割負担	3割負担	2割負担	3割負担
1,600円	2,400円	1,500円	2,250円	1,600円	2,400円

※ ☎のマークのついた商品は、お問い合わせください。
※介護保険上の利用者負担割合は所得に応じて異なります。

特殊寝台

特殊寝台付属品

床ずれ防止用具

体位変換器

歩行補助つえ

歩行器

車いす

車いす付属品

スロープ

手すり

移動用リフト

自動排泄処理装置

徘徊感知機器

購入品一入浴

高性能エアマットレス

高性能エアマットレス (体位変換機能付き)

ここちあ利楽flow 清拭タイプ

バラマウントベッド

さらに進化した床ずれ対策機能が、電源コードを差し込むだけで、全自動で使えるエアマットレス

厚さ
17cm

cacodia
利楽 flow



ベッド幅	型式	商品コード	TAISコード
91cm幅	KE-911S	724860	00170-001351
83cm幅	KE-913S	724870	00170-001353
91cm幅 mini	KE-912S	724865	00170-001352
83cm幅 mini	KE-914S	724875	00170-001354

換気	グライドシート
リプレイスメント	しっかりモード
背上げモード	停電対策機能
	自動体位変換機能

特殊寝台

特殊台付用品

床ずれ防止用具

体位変換器

歩行補助つえ

歩行器

車いす

車いす付属品

スロープ

手すり

移動用リフト

自動排泄処理器

徘徊感知機器

購入品(入浴)

レンタル価格: 1割負担
9,000円 900円
2割負担 3割負担
1,800円 2,700円

非課税

ここちあ利楽flow
商品説明動画



おすすめポイント ここちあ利楽 flow は完全自動運転!

① スモールフロー機能
ご利用者を寝かせると、4つの湾曲形状のエアセル「スモールフローセル」が15分間に1つずつ、時計回りに膨張と収縮を繰り返し、自動で小さな体位変換をおこないます。

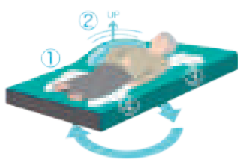

② バックサポート機能
ベッドの背角度が約30°以上になると、4つのスモールフローセルが同時に膨らみ、背あげしたときの姿勢保持をサポートします。



③ 自動しっかり機能
ご利用者の起きあがりやマットレス端部への寝返り、端座位を検知し、マットレス全体の内圧を自動で上げてかたくします。膨らんでいた4つのスモールフローセルは自動で縮みます。



高性能エアマットレス (体位変換機能付き)

オスカー ハイブリッドタイプ

モルテン

さまざまな身体状況の利用者様へのケアに最適な特性で対応する、人の手で行うような優しい自動体位変換機能を備えた高性能エアマットレス

厚さ
17cm

ベッド幅	型式	商品コード	TAISコード
91cm幅	MOSC91	724380	00054-000137
83cm幅	MOSC83	724375	00054-000137
91cm幅 mini	MOSC91S	724390	00054-000137
83cm幅 mini	MOSC83S	724385	00054-000137

かんたんモード	自動体位変換機能
マニュアルモード	背上げモード
緊急エア抜き構造	リハビリモード
ポンプチューブ内蔵型	停電対策機能
むれ対策	ひえ対策

レンタル価格: 1割負担
8,000円 800円
2割負担 3割負担
1,600円 2,400円



高性能エアマットレス

ステージア

モルテン

ベッド幅	型式	商品コード	TAISコード
91cm幅	MSTA91	724465	00054-000115
83cm幅	MSTA83	724460	00054-000115
91cm幅 mini	MSTA91S	724475	00054-000115
83cm幅 mini	MSTA83S	724470	00054-000115

厚さ
13cm

●荷重: 150kg

静止型モード	圧切替型モード
かたさ調節	ポンプチューブ内蔵型
リハビリモード	むれ対策
ひえ対策	背上げモード
停電対策機能	

レンタル価格: 1割負担
7,500円 750円
2割負担 3割負担
1,500円 2,250円



体圧分散式マットレスに求められる圧特性を向上、QOL特性を飛躍的に向上させた床ずれケアと緩和ケアのための高性能エアマットレス



※ ☎のマークのついた商品は、お問い合わせください。
※介護保険上の利用者負担割合は所得に応じて異なります。

高機能エアマットレス/体位変換器

ラグーナ

ケーブ

療養者の快眠を守り、介護者の負担を軽減する
自動体位変換エアマットレス

ヘッド幅	型式	商品コード	TAISコード
91cm幅	CR-703	724625	00206-000103
83cm幅	CR-700	724620	00206-000102
91cm幅 mini	CR-707	724635	00206-000105
83cm幅 mini	CR-705	724630	00206-000104

厚さ
13.5cm

SMALL CHANGE
LAGUNA



換気	自動体位変換機能
自動ヘッドアップ対応機能	かんたんモード
クイックハード	微波動モード
緊急エア抜き構造	停電対策機能
静止モード	

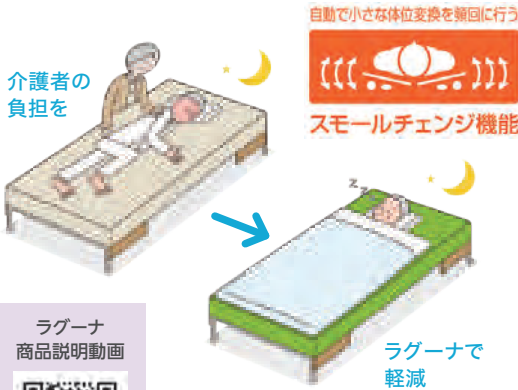

レンタル価格	1割負担
8,000円	800円
2割負担	3割負担
1,600円	2,400円

非課税

リーパッド・プラス

パラマウントベッド



仰臥位から側臥位への体位変換をその場で容易に行えます

型式	商品コード	TAISコード
KZ-662011	756180	00170-001177

- サイズ：全体/幅45×奥行42×高さ40cm
頭部パッド/幅24×奥行7×高さ14cm
背部パッド/幅45×奥行13×高さ24cm
専用ベルト/幅150×奥行0.2×高さ15cm
- 重量：約2.1kg



- 身体がズレなく、その場で体位変換ができます。
- 3軸調整式ヘッドレストで体幹と頭部を良い位置に保ちながら回転しますので、安全で利用者に負担がかりません。
- クッションと専用ベルトの間でスライドしますので、寝衣、シーツにシワができにくくなります。
- 体位変換後の身体のケアが容易になります。
- 食事姿勢のサポートにも使用できます。



1 専用ベルトを中央に配置します。
2 ベルトを固定します。
3 ベルトを引っ張り、体幹を回転させます。

イージースライドM

パラマウントベッド



型式	商品コード	TAISコード
	720095	00170-000611

- サイズ：長さ70×幅100cm

体の下に敷き込み
摩擦を減らして
移動も容易に
行えます



レンタル価格	1割負担
2,000円	200円
2割負担	3割負担
400円	600円

ペンギンサポート

パラマウントベッド



型式	商品コード	TAISコード
KE-100S	756060	00170-000713

- 寸法：全長約163×全幅約48cm
- 重量：約0.3kg
- 材質：本体/ナイロン(撥水加工)
中板/ポリエチレンフォーム
面ファスナー/ポリエステル
ビニールバック/ポリ塩化ビニル
- 最大使用者体重：138kg

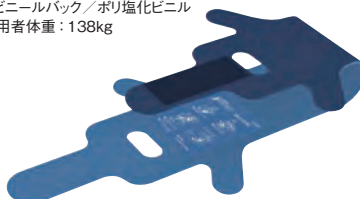

※地域によっては対応
ができない場合も
ございます。

レンタル価格	1割負担
1,500円	150円
2割負担	3割負担
300円	450円

ナーセントパッドA (3ピース) NP

アイ・ソニック



商品コード	TAISコード
756000	00149-000012

- サイズ：(大ピース) 全幅40×全高10×奥行40cm
(小ピース) 全幅40×全高10×奥行20cm
- 重量：(大ピース) 0.85kg、(小ピース) 0.45kg×2 計1.75kg
- 材質：低反発高密度特殊ウレタン



- 体位変換
- 良肢位の保持
- 床ずれ部位の除圧

※地域によっては対応
ができない場合も
ございます。

レンタル価格	1割負担
2,000円	200円
2割負担	3割負担
400円	600円

※☎のマークのついた商品は、お問い合わせください。
※介護保険上の利用者負担割合は所得に応じて異なります。

特殊寝台

特殊寝台付属品

床ずれ防止用具

体位変換器

歩行補助つえ

歩行器

車いす

車いす付属品

スロープ

手すり

移動用リフト

自動排泄処理装置

徘徊感知機器

購入品(入浴)

体位変換器

マープル M-able クッション (清拭タイプ)

ヒトラボ



種類	型式	商品コード	TAISコード
D	MC-D	756230	01908-000001
I	MC-I	756235	01908-000003
J	MC-J	756240	01908-000005
W	MC-W	756245	01908-000007
S1	MC-S1	756250	01908-000009
S2	MC-S2	756255	01908-000011
Q	MC-Q	756270	01908-000035
U	MC-U	756275	01908-000036

清拭タイプ



中材は特殊なビーズとパイプの2つの素材をミックス。

中材が動かせるので、
体にしっかりフィットし、
最適な状態をキープします

こんな方におすすめです!

- ・寝返りが困難な方
- ・関節拘縮がある方
- ・円背がある方
- ・床ずれがある方 (できそうな方)
- ・リラックスしておやすみしたい方

マープル M-able クッション
商品説明動画



<Dタイプ>



●サイズ: 80×80cm
●重量: 2.4kg

レンタル価格	1割負担
2,000円	200円
2割負担	3割負担
400円	600円

<Iタイプ>



●サイズ: 33×230cm
●重量: 2.6kg

レンタル価格	1割負担
2,000円	200円
2割負担	3割負担
400円	600円

<Jタイプ>



●サイズ: 120×40cm
●重量: 1.8kg

レンタル価格	1割負担
2,000円	200円
2割負担	3割負担
400円	600円

<Wタイプ>

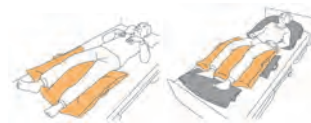

●サイズ: 70×85cm
●重量: 1.9kg

レンタル価格	1割負担
2,000円	200円
2割負担	3割負担
400円	600円

<S1タイプ>



●サイズ: 40×80cm
●重量: 1.6kg

レンタル価格	1割負担
1,800円	180円
2割負担	3割負担
360円	540円

<S2タイプ>



●サイズ: 25×60cm
●重量: 0.5kg

レンタル価格	1割負担
1,500円	150円
2割負担	3割負担
300円	450円

<Qタイプ>



●サイズ: 70×75cm
●重量: 2.8kg

レンタル価格	1割負担
2,900円	290円
2割負担	3割負担
580円	870円

<Uタイプ>

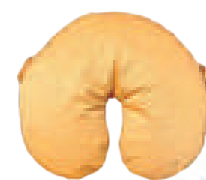

●サイズ: 50×50cm
●重量: 1.2kg

レンタル価格	1割負担
2,500円	250円
2割負担	3割負担
500円	750円

マープル M-able シート MS-1

ヒトラボ



商品コード	TAISコード
756260	01908-000023

- サイズ: 幅160×長さ130cm
- 重量: 0.16kg
- 材質: ナイロン100%

少ない力で簡単に! ラクに!
どの方向にもよく滑る素材なので、
移乗や体位変換をサポートします



シートが滑ることで、少ない力でご利用者を動かすことができ、
ご利用者や介護者の負担を減らすことができます。



マープル M-able シート
商品説明動画



レンタル価格	1割負担
1,080円	108円
2割負担	3割負担
216円	324円

ロンボ RM6-H (防水カバーセット) ケーブ

型式	商品コード	TAISコード	A	B	C	D	E
RM6-BCS	756315	00206-000145					

- サイズ: 幅62×奥行65×高さ15cm ●重量: 1.9kg
- 材質: 表側地/綿50%・ポリエステル50%
中身/ロンボメッド・ポリウレタンフォーム

クッションひとつで高さを保持し、
台形形状で安定感よく
体位をサポート



ロンボ RM6-H
商品説明動画



レンタル価格	1割負担
2,000円	200円
2割負担	3割負担
400円	600円

エニモ (Rモデル 800タイプ) ケーブ

型式	商品コード	TAISコード	A	B	C	D	E
CK-462	756320	00206-000147					

- サイズ: 約30×80cm ●重量: 0.95kg
- 材質: 表側地/ポリウレタン・綿
中身/ポリウレタンフォーム



フラット面とスリット面の
リバーシブル構造で
多用途に使えるクッション

レンタル価格	1割負担
1,500円	150円
2割負担	3割負担
300円	450円

スネーククッション (通気カバー付) ラックヘルスケア

型式	商品コード	TAISコード	A	B	C	D	E
RM46200	756017	00245-000102					

- サイズ: 直径20×長さ220cm ●重量: 1.6kg
- 材質: 表地/綿50%・ポリエステル50%
中身/ロンボメッド

※地域によっては対応が出来ない場合もございます。



さまざまな部位を全身的・部分的に
サポートできるクッション



レンタル価格	1割負担
2,000円	200円
2割負担	3割負担
400円	600円

ウェルビー HC 超撥水カバー付 タイカ

サイズ	型式	商品コード	TAISコード
ジャンボ	PC-HC-J1C	758755	00563-000114
ピロー	PC-HC-P1C	758760	00563-000115
ウェーブ	PC-HC-W1C	758765	00563-000116
ウェーブ(ロング)	PC-HC-W2C	758770	00563-000117
ブーメラン(大)	PC-HC-B1C	758775	00563-000118
ブーメラン(小)	PC-HC-B2C	758780	00563-000119

- ジャンボ/●サイズ: 長さ73×幅73cm ●重量: 2.4kg
- ピロー/●サイズ: 長さ80×幅30cm ●重量: 0.8kg
- ウェーブ/●サイズ: 長さ65×幅75cm ●重量: 1.1kg
- ウェーブ(ロング)/●サイズ: 長さ80×幅75cm ●重量: 1.5kg
- ブーメラン(大)/●サイズ: 長さ90×幅50cm ●重量: 1.3kg
- ブーメラン(小)/●サイズ: 長さ74×幅44cm ●重量: 0.8kg
- 材質: 生地/ポリエステル、中身/ウレタンフォーム・ナイロン

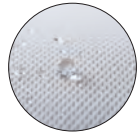

超撥水カバー付
●材質: ポリエステル
超撥水加工
※従来品よりも耐久性が
高く、100回洗濯後も
撥水性能を維持します。

持ち手を使ってやさしい体位変換
中材は特殊加工のウレタンチップで安定性と耐久性に
優れています

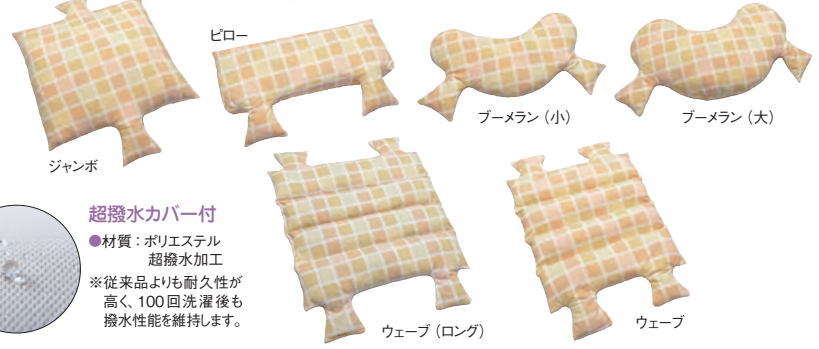

ジャンボ	ピロー	ウェーブ	ウェーブ(ロング)	ブーメラン(大)	ブーメラン(小)
レンタル価格	1割負担	レンタル価格	1割負担	レンタル価格	1割負担
2,000円	200円	1,500円	150円	1,500円	150円
2割負担	3割負担	2割負担	3割負担	2割負担	3割負担
400円	600円	300円	450円	300円	450円

バナナフィット パラマウントベッド

持ちやすいグリップで体位変換をサポート
家庭用の洗濯機で丸洗いができます

タイプ	サイズ	型式	商品コード	TAISコード
通気	L	KE-P111T	756185	00170-001182
	M	KE-P112T	756190	00170-001181
	S	KE-P113T	756195	00170-001180
清拭	L	KE-P111S	756200	00170-001185
	M	KE-P112S	756205	00170-001184
	S	KE-P113S	756210	00170-001183

- Lサイズ/●寸法: 全長140×全幅42cm
●重量: 通気/1kg、清拭/1.2kg
- Mサイズ/●寸法: 全長109×全幅31cm
●重量: 通気/0.6kg、清拭/0.7kg
- Sサイズ/●寸法: 全長46×全幅21cm
●重量: 通気・清拭/0.2kg
- 材質: 詰め物/ポリウレタンフォーム100% (難燃仕様)
側地/ポリエステル100% (難燃仕様)
- 最大使用者体重: 138kg



カバーには、使い方がわかりやすいように
イラストがプリントされています。
※L・Mサイズのみ



通気/Lサイズ	通気/Mサイズ	通気/Sサイズ	清拭/Lサイズ	清拭/Mサイズ	清拭/Sサイズ
レンタル価格	1割負担	レンタル価格	1割負担	レンタル価格	1割負担
2,000円	200円	2,000円	200円	2,000円	200円
2割負担	3割負担	2割負担	3割負担	2割負担	3割負担
400円	600円	400円	600円	400円	600円

※☎のマークのついた商品は、お問い合わせください。
※介護保険上の利用者負担割合は所得に応じて異なります。

特殊寝台

特殊寝台付属品

床ずれ防止用具

体位変換器

歩行補助つえ

歩行器

車いす

車いす付属品

スロープ

手すり

移動用リフト

自動排泄処理装置

徘徊感知機器

購入品入浴

歩行補助つえ

やわらGELグリップ4点杖 NEW

シナノ

屋内	A	B	C	D	E
屋外	A	B	C	D	E

軽い、疲れにくい、スタイリッシュ
これからの4点杖のカタチ

カラー	商品コード	TAISコード
ボルドー	754410	01436-000007
ネイビー	754405	01436-000007
ブラック	754400	01436-000007

- 長さ：75～90cm (2.5cmピッチ)
- 重量：約0.38kg
- ベース：10.5×12.4cm
- 材質：グリップ/PP+エラストマーシャフト/耐食アルミ
- 脚部/GF強化ナイロン樹脂
- 先ゴム：PP-27

トール 超軽量タイプ 適応身長 146～176cm



脚裏

レンタル価格	1割負担
1,200円	120円
2割負担	3割負担
240円	360円

非課税



ボルドー

ネイビー

ブラック

おすすめポイント やわらGELグリップ4点杖

POINT 1 4点スモールベース スモールベースながら抜群の安定感を追求

①「安心感」
2点着地、2点蹴り出し。常に2点以上で支える。4点で設置する先ゴムは接地面を最大限大きく設計。摩擦しにくく簡単に交換も可能。(交換用先ゴムは別売)

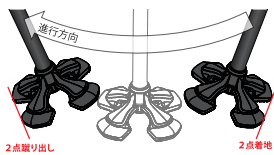

②「軽くて強い」
強化樹脂採用で軽量でスマートな形状を実現。安全の要となる脚部の脚ひとつひとつの強度にこだわり、常に平坦に安定するよう設計。脚部にはガラス繊維(GF)配合強化樹脂を採用。強度を担保しながらも、最大限軽量化も実現しました。

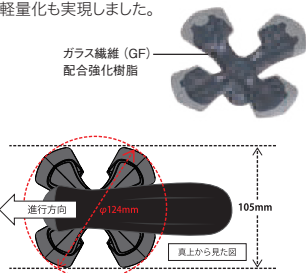

③「歩きやすい」
脚部の外径をφ124mmとし、円形の広い基底面が確保されます。さらに、方向性を出すことで、最大径はφ124mmで安定感を保ちながら、進行方向ならびに身体の横方向は105mm幅となるため、歩行を邪魔しないコンパクトな設計。

POINT 2

やわらGELグリップ採用
ゲル状のソフト樹脂を内蔵した「やわらGELグリップ」を採用。長時間の使用にも配慮して手のひらがなるべく痛くならないグリップを採用しています。

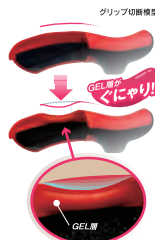

POINT 3

軽量なのに高強度
約380gと軽量ながら、介護用品として安心してご使用いただける高い強度・耐荷重性能を実現しました。

スチール製で強度UP



2重パイプ状態で強度UP

調節穴を一番引き出した状態でも中のパイプでカバーするためシャフトの強度がアップ。

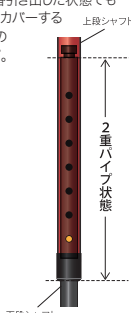

かる楽4点杖360 スマートガード NEW

シナノ

屋内	A	B	C	D	E
屋外	A	B	C	D	E

トール 適応身長 126～176cm

手のひらの痛みを和らげるソフトグリップ搭載

商品コード	TAISコード
754395	01436-000006

- 長さ：65～90cm (2.5cmピッチ)
- 重量：約0.53kg
- ベース：9.6×9.6cm
- 材質：グリップ/カーボン+発泡ゴム (シリコン製グリップカバー付) シャフト/カーボン
- 脚部/ナイロン樹脂
- 先ゴム：PP-10-16mmAV

レンタル価格	1割負担
1,300円	130円
2割負担	3割負担
260円	390円

非課税

かる楽4点杖360もご用意しております。



ボルドー

SOFT-G カーボン4点杖 NEW

シナノ

屋内	A	B	C	D	E
屋外	A	B	C	D	E

トール 超軽量タイプ 適応身長 126～176cm

商品コード	TAISコード
754390	01436-000005

- 長さ：65～90cm (2.5cmピッチ)
- 重量：約0.48kg
- ベース：14.5×21cm
- 材質：グリップ/カーボン+発泡ゴム (シリコン製グリップカバー付) シャフト/カーボン
- 先ゴム：PP-10-16mmAV

レンタル価格	1割負担
1,300円	130円
2割負担	3割負担
260円	390円

非課税

ソフトグリップカーボン4点杖+もご用意しております。

超軽量、だけど強靱なカーボン製

取り替え可能で清潔なシリコン製グリップカバー付



ソフトグリップ

単品でもお買い求めいただけます。



ダークブルー

超軽量オールカーボクオッドケイン四点式

島製作所

屋内	A	B	C	D	E
屋外	A	B	C	D	E

超軽量タイプ 軽量400gで使いやすいオールカーボン製

型式	商品コード	TAISコード
70C-F4 花柄 NB	754170	00576-000031
70C-4 カーボン柄 NB	754160	00576-000031

- 長さ：60.5～86cm (11段階)
- 重量：0.4kg
- ベース：18.5×14cm
- 材質：カーボン

レンタル価格	1割負担
1,200円	120円
2割負担	3割負担
240円	360円

非課税



花柄

カーボン柄



カーボン四点可動式スモールタイプ

島製作所

屋内	A	B	C	D	E
屋外	A	B	C	D	E

可動式タイプ 超軽量タイプ

型式	商品コード	TAISコード
74MC-F2 かすみ草	221348	00576-000033
74MC-3 グレー	205367	00576-000033

- 長さ：62.5～88cm (11段階)
- 重量：0.4kg
- ベース：17×10cm
- 材質：カーボン

レンタル価格	1割負担
1,180円	118円
2割負担	3割負担
236円	354円

非課税



かすみ草

グレー



楽スマ スリーベース

ケイ・ホスピア

屋内 **A B C D E** 超軽量タイプ 適応身長 128~170cm
 屋外 **A B C D E**

カラー	型式	商品コード	TAISコード
ブラック	R-101	754375	00875-000013
レッド	R-102	754355	00875-000013
ネイビー	R-103	754360	00875-000013

●長さ: 67~88cm ●重量: 0.32kg ●ベース: 最大幅11.5cm
 ●材質: グリップ/カルブ PP樹脂+エラストマー、シャフト/アルミ合金

レンタル価格: 1割負担 **1,140円** 114円
 2割負担 228円 3割負担 342円
 非課税

一本杖と変わらない超軽量
 安定感抜群の3面先ゴムを搭載
 新しいカタチの多面杖です



わずか320g! 320gの超軽量で使いやすさも抜群です。 ホームベース型の先ゴムが地面を捉え安定性抜群。



NEW
 ネイビー ブラック レッド

かるがも4ポイントステッキ WB3826

フジホーム

屋内 **A B C D E** 可動式タイプ
 屋外 **A B C D E**

カラー	商品コード	TAISコード
ステンカラー	754190	00121-000015

●長さ: 71~93cm (10段階)
 ●重量: 0.57kg
 ●ベース: 10.6×10.6cm
 ●材質: アルミニウム

レンタル価格: 1割負担 **1,200円** 120円
 2割負担 240円 3割負担 360円
 非課税

かるがも4ポイント
 ステッキ
 商品説明動画



クローズカフクラッチ伸縮 ソフトグリップカバー付き

フジホーム

屋内 **A B C D E** トール 適応身長 132~192cm
 屋外 **A B C D E**

型式	商品コード	TAISコード
WB5112	754305	00121-000022

●長さ(グリップ~アームカフ): 約23~29cm (5段階)
 ●長さ(グリップ~下部): 約69~99cm (16段階)
 ●重量: 0.62kg
 ●材質: グリップ/ポリプロピレン・エラストマー
 シャフト/アルミニウム、アームカフ/ポリプロピレン
 先ゴム/合成ゴム

手にやさしいソフトグリップカバー付!

クローズカフクラッチ伸縮商品説明動画

1本

レンタル価格: 1割負担 **1,200円** 120円
 2割負担 240円 3割負担 360円
 非課税

ロフストランドクラッチ

松永製作所

屋内 **A B C D E**
 屋外 **A B C D E**

型式	商品コード	TAISコード
CMS-60L	754045	00066-000194
CMS-60S	754050	00066-000193

●グリップ高さ: 64.5~97cm ●重量: 0.575kg
 ●グリップ高さ: 52~77cm ●重量: 0.51kg

レンタル価格: 1割負担 **1,000円** 100円
 2割負担 200円 3割負担 300円
 非課税

マグネシウム四点杖

フジホーム

屋内 **A B C D E** 超軽量タイプ 高強度マグネシウム合金で 最軽量の四点杖
 屋外 **A B C D E**

サイズ	型式	商品コード	TAISコード
S	WB5163	754365	00121-000026
M	WB5164	754370	00121-000027

●長さ: Sサイズ/59~73cm (8段階)、Mサイズ/69~83cm (8段階)
 ●重量: Sサイズ/0.36kg、Mサイズ/0.38kg
 ●ベース: 15.5×22.5cm ●材質: 高強度マグネシウム合金

マグネシウム四点杖商品説明動画

1本

レンタル価格: 1割負担 **1,200円** 120円
 2割負担 240円 3割負担 360円
 非課税

テトラ・ケイン ミディ

田辺プレス

屋内 **A B C D E** 超軽量タイプ
 屋外 **A B C D E**

サイズ	商品コード	TAISコード
S	754220	01105-000024
M	754230	01105-000025

●長さ: Sタイプ/60~75cm (16段階)
 Mタイプ/70~85cm (16段階)
 ●重量: Sタイプ/0.42kg、Mタイプ/0.44kg
 ●ベース: 16×12cm
 ●材質: エラストマー(握り)、マグネシウム合金(支柱)

レンタル価格: 1割負担 **1,200円** 120円
 2割負担 240円 3割負担 360円
 非課税

小ベースタイプ
 テトラ・ケインもご用意しております。

四点杖 CMS-40M

松永製作所

屋内 **A B C D E**
 屋外 **A B C D E**

商品コード	TAISコード
754010	00066-000221

●長さ: 71~93.5cm (10段階)
 ●重量: 1.02kg
 ●ベース: 26.5×19cm

レンタル価格: 1割負担 **1,000円** 100円
 2割負担 200円 3割負担 300円
 非課税

松葉杖(中) CMS-80M

松永製作所

屋内 **A B C D E**
 屋外 **A B C D E**

商品コード	TAISコード
754070	00066-000218

●長さ: 107.5~137.5cm (13段階)
 ●重量: 0.96kg

レンタル価格: 1割負担 **1,000円** 100円
 2割負担 200円 3割負担 300円
 非課税

※☎のマークのついた商品は、お問い合わせください。
 ※介護保険上の利用者負担割合は所得に応じて異なります。

※トールマークは身長170cm以上の方にもお使いいただける商品です。

特殊寝台
 特殊寝台付属品
 床ずれ防止用具
 体位変換器
 歩行補助つえ

歩行器

車いす

車いす付属品

スロープ

手すり

移動用リフト

自動排泄処理装置

徘徊感知機器

購入品入浴

アルコー 10型シリーズ

星光医療器製作所 屋内 **A B C D E**
屋外 **A B C D E**

	商品名	商品コード	TAISコード	重量
固定	アルコー 10型S	742140	00125-000027	2.3kg
	アルコー 10型M	742435	00125-000075	2.3kg
	アルコー 10型L	742455	00125-000076	2.4kg
Aセット	アルコー 10型S-A	742420	00125-000077	2.6kg
	アルコー 10型M-A	742440	00125-000079	2.6kg
	アルコー 10型L-A	742460	00125-000082	2.7kg
Bセット	アルコー 10型S-B	742425	00125-000057	3.2kg
	アルコー 10型M-B	742445	00125-000080	3.2kg
Cセット	アルコー 10型S-C	742430	00125-000078	3.8kg
	アルコー 10型M-C	742450	00125-000081	3.8kg
	アルコー 10型L-C	742470	00125-000084	3.9kg
Dセット	アルコー 10型S-D	742690	00125-000095	3kg
	アルコー 10型M-D	742695	00125-000096	3kg
	アルコー 10型L-D	742700	00125-000097	3.1kg

- サイズ：固定 10型S 全幅45.8～47.1×奥行38～40.8×高さ62.5～75cm (6段階)
10型M 全幅49.1～50.4×奥行42.9～45.7×高さ70.1～82.6cm (6段階)
10型L 全幅53～54.6×奥行46～49.1×高さ76～88.5cm (6段階)
Aセット 10型S-A 全幅46～47.3×奥行43.5～46.3×高さ69.2～81.7cm (6段階)
10型M-A 全幅49.3～50.6×奥行48.4～51.2×高さ76.8～89.3cm (6段階)
10型L-A 全幅53.4～55×奥行51.5～54.6×高さ82.7～95.2cm (6段階)
Bセット 10型S-B 全幅45.8～47.1×奥行50.4～53.2×高さ71～83.5cm (6段階)
10型M-B 全幅49.1～50.4×奥行55.3～58.1×高さ78.6～91.1cm (6段階)
10型L-B 全幅53.2～54.8×奥行58.3～61.4×高さ84.5～97cm (6段階)
Cセット 10型S-C 全幅47.3～48.6×奥行51.6～54.4×高さ78～90.5cm (6段階)
10型M-C 全幅50.6～51.9×奥行56.5～59.3×高さ85.6～98.1cm (6段階)
10型L-C 全幅54.9～56.5×奥行59.7～62.8×高さ91.5～104cm (6段階)
Dセット 10型S-D 全幅49.5～50.5×奥行46～50×高さ69～81.5cm (6段階)
10型M-D 全幅53～54×奥行51～54.5×高さ77.5～89.5cm (6段階)
10型L-D 全幅56.5～58×奥行53.5～57×高さ83.5～95.5cm (6段階)
- 材質：アルミ・スチール ●折りたたみ幅：12cm ●最大使用者体重：80kg

使用環境やご利用者の身体状況に合わせて選べるサイズバリエーション

アルコー 10型 セット内容

※使用環境や用途に合わせて脚部をお選びください。

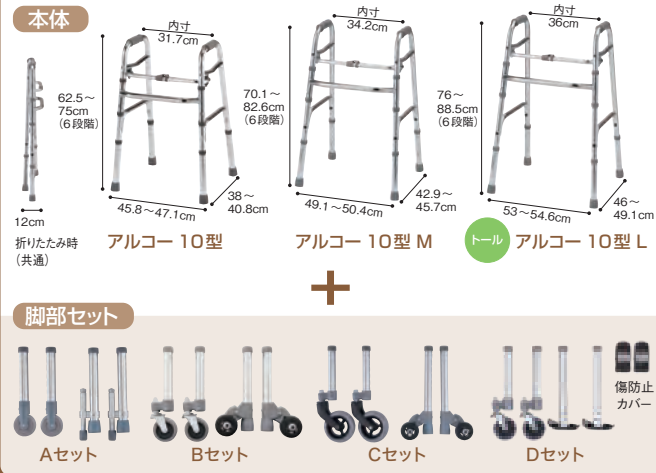

スリム&軽量タイプ



〈固定〉	〈Aセット〉	〈Bセット〉	〈Cセット〉	〈Dセット〉
レンタル価格 2,000円 1割負担 200円 2割負担 400円 3割負担 600円	レンタル価格 2,400円 1割負担 240円 2割負担 480円 3割負担 720円	レンタル価格 2,400円 1割負担 240円 2割負担 480円 3割負担 720円	レンタル価格 2,400円 1割負担 240円 2割負担 480円 3割負担 720円	レンタル価格 2,400円 1割負担 240円 2割負担 480円 3割負担 720円
非課税	非課税	非課税	非課税	非課税

おすすめポイント アルコー 10型シリーズ / オプション脚部Dセット

アルコー 10型シリーズDセットは後脚を適度な抵抗がかかるソリ足にして、歩行速度を抑制します

① 傷防止カバー (標準付属品) フローリングや畳などを傷つけない、ソリ足用傷防止カバーを標準付属。水洗いができるので、いつも清潔に、繰り返しお使いいただけます。



② 使用例

前脚は自在キャスターで、方向転換などがスムーズに行えます。後脚には歩行時に適度な抵抗がかかるソリ足を採用。安定した歩行が可能になります。



アルコー 5型

星光医療器製作所

カラー	商品コード	TAISコード
花柄	742295	00125-000053
木目調	742495	00125-000053

●サイズ：全幅46.5～48×奥行30.8～40.5×高さ62.5～75cm
●重量：2.3kg ●材質：アルミ・スチール
●折りたたみ：奥行12cm

屋内 **A B C D E**
屋外 **A B C D E**

お好みに合わせ花柄・木目調が選べるおしゃれで軽量・コンパクトなタイプ



レンタル価格 2,000円 1割負担 200円 2割負担 400円 3割負担 600円
--

非課税



アルコー2段ハンドル固定歩行器

星光医療器製作所

商品コード	TAISコード
742025	00125-000033

- サイズ：全幅59～61×奥行48.5～49.5×高さ74～86.5cm
- 重量：2.6kg
- 材質：アルミ
- 折りたたみ：奥行11cm

屋内 **A B C D E**
屋外 **A B C D E**

2段ハンドルで立ち上がりをサポートします

レンタル価格 2,000円 1割負担 200円 2割負担 400円 3割負担 600円
--

非課税



※☎のマークのついた商品は、お問い合わせください。
※介護保険上の利用者負担割合は所得に応じて異なります。

※トールマークは身長170cm以上の方にもお使いいただける商品です。

セーフティーアームウォーカー イーストアイ

屋内 **A B C D E** 2段グリップ付きのスタンダードタイプ
屋外 **A B C D E** 下段は床からの立ち上がりに便利

型式	商品コード	TAISコード
SAWSR	742075	00465-000037
SAWR	203089	00465-000036
SAWHR	742505	00465-000099

- サイズ: SAWSR / 全幅54×奥行43×高さ59～69cm
SAWR / 全幅57×奥行45×高さ66.5～76.5cm
SAWHR / 全幅58.5×奥行46×高さ75.5～85.5cm
- 重量: SAWSR / 2.7kg、SAWR / 2.8kg、SAWHR / 3kg
- 材質: アルミ・スチール
- 折りたたみ: 奥行 SAWSR / 10cm
SAWR・SAWHR / 11cm



レンタル価格: 1割負担 2,000円 200円
2割負担 400円 3割負担 600円

非課税

セーフティーアームウォーカー Lタイプ イーストアイ

屋内 **A B C D E** キャスター径
屋外 **A B C D E** 前輪12.5cm・後輪7.5cm

型式	商品コード	TAISコード
SAWLSR	742115	00465-000054
SAWLR	742060	00465-000017
SAWLHR	742120	00465-000100

- サイズ: SAWLSR / 全幅61×奥行55×高さ72～82cm
SAWLR / 全幅63×奥行57×高さ79.5～89.5cm
SAWLHR / 全幅64.5×奥行57×高さ88.5～98.5cm
- 重量: SAWLSR / 3.7kg、SAWLR / 3.8kg、SAWLHR / 4kg
- 材質: アルミ・スチール
- 折りたたみ: 奥行 SAWLSR・SAWLR / 11cm
SAWLHR / 12cm



レンタル価格: 1割負担 2,400円 240円
2割負担 480円 3割負担 720円

非課税

交互式歩行器 KSAR イーストアイ

屋内 **A B C D E**
屋外 **A B C D E**

商品コード	TAISコード
742040	00465-000018

- サイズ: 全幅56×奥行49×高さ70～80cm
- 重量: 3.1kg
- 材質: アルミ (一部スチール)
- 折りたたみ: 奥行9cm

左右の握り手を交互に動かして歩行する歩行補助器



レンタル価格: 1割負担 2,000円 200円
2割負担 400円 3割負担 600円

非課税

セーフティーアームウォーカー イーストアイ

型式	商品コード	TAISコード
SAWCR	742066	00465-000025

- サイズ: 全幅57×奥行51×高さ71.5～81.5cm
- 重量: 3.1kg ●材質: アルミ (一部スチール)
- 折りたたみ: 奥行11cm

3インチのストレートキャスターにストッパーの付いた室内専用タイプ



レンタル価格: 1割負担 2,400円 240円
2割負担 480円 3割負担 720円

非課税

屋内 **A B C D E**
屋外 **A B C D E** キャスター径 7.5cm

MgウォーカーⅢ型 田辺プレス

サイズ	商品コード	TAISコード
M	742385	01105-000015

- サイズ: 全幅56×奥行44×高さ74.5～85.5cm
- 重量: 約1.55kg ●材質: マグネシウム合金
- 折りたたみ: 奥行約11cm

重量約1.55kgの超軽量マグネシウム合金製



レンタル価格: 1割負担 2,600円 260円
2割負担 520円 3割負担 780円

非課税

セーフティーアームVタイプウォーカー イーストアイ

型式	商品コード	TAISコード
SAV	742315	00465-000055

- サイズ: 全幅63.5×奥行55×高さ75～85cm
- 重量: 4.9kg ●材質: アルミ (一部スチール)
- 折りたたみ: 奥行11cm

ハンドルブレーキ付きでスムーズな歩行をサポート

セーフティーアームVタイプウォーカー商品説明動画



屋内 **A B C D E**
屋外 **A B C D E** キャスター径 前輪18cm・後輪12.5cm



レンタル価格: 1割負担 2,400円 240円
2割負担 480円 3割負担 720円

非課税

セーフティーアームUXタイプウォーカー イーストアイ

型式	商品コード	TAISコード
SAUX	742510	00465-000067

- サイズ: 全幅60×奥行57×高さ84～94cm
- ハンドル高さ: 91～101cm ●重量: 5.8kg
- 材質: アルミ・スチール ●折りたたみ: 奥行25cm
- 最大使用者体重: 100kg

幅60cmのコンパクトな屋内用馬蹄型歩行器 軽量5.8kgで縦型ハンドルタイプ



レンタル価格: 1割負担 3,000円 300円
2割負担 600円 3割負担 900円

非課税

Rec01 / Rec01 コンパクト

商品名	カラー	商品コード	TAISコード
Rec01	レッド	742485	01600-000001
Rec01 コンパクト	ブラック	742345	01600-000002

- サイズ: Rec01 / 全幅52×奥行50×高さ75～90cm
Rec01 コンパクト / 全幅48×奥行44×高さ70～85cm
- 座面サイズ: Rec01 / 幅36×奥行22×高さ40～55cm
Rec01 コンパクト / 幅32×奥行19×高さ35～50cm
- 重量: Rec01 / 約2.7kg、Rec01 コンパクト / 約2.5kg
- 材質: アルミ・ステンレス
- 折りたたみ: 奥行17cm
- 最大使用者体重: 100kg

歩行器の可能性を広げる座面付き 持ち手の傾斜が握りやすい



POINT

かたつない扱いやすさ 魔法のグリップ 上肢の力を効率よく伝達し 手首への負担を軽減する傾斜がついています。



レンタル価格: 1割負担 3,000円 300円
2割負担 600円 3割負担 900円

非課税

※ 電話のマークのついた商品は、お問い合わせください。
※ 介護保険上の利用者負担割合は所得に応じて異なります。

特殊寝台

特殊寝台付属品

床ずれ防止用具

体位変換器

歩行補助つえ

歩行器

車いす

車いす付属品

スロープ

手すり

移動用リフト

自動排泄処理装置

徘徊感知機器

購入品一入浴

歩行器

歩行車や歩行器の高さ調節のポイント

- 身体前方や側方で握りを持ったとき肘が軽く曲がり、身体が少し前傾した姿勢に調整する
- 前腕で支持する場合は、肘を90度に曲げたときの肘の高さ ※ 身体の状況、歩行器の種類により専門家へご相談ください。

室内用歩行器 アヴァンス **NEW**

パラマウントベッド | 屋内 **A B C D E**
屋外 **A B C D E**

	商品名	商品コード	型式	TAISコード	重量
固定	アヴァンスM	742761	KZ-327100	00170-001736	2.5kg
	アヴァンスL	742762	KZ-327200	00170-001739	2.7kg
PAセット	アヴァンスM-PA	742763	KZ-327110	00170-001737	2.8kg
	アヴァンスL-PA	742764	KZ-327210	00170-001740	3.0kg
PBセット	アヴァンスM-PB	742765	KZ-327120	00170-001738	3.4kg
	アヴァンスL-PB	742766	KZ-327220	00170-001741	3.6kg

- サイズ: 固定 アヴァンス M 全幅49.5~50.5×奥行36~36.9×高さ70~82.7cm (6段階)
アヴァンス L 全幅55.5~56.5×奥行41~41.9×高さ79.5~92.2cm (6段階)
- PAセット アヴァンス M-PA 全幅49.5~50.5×奥行36~36.9×高さ75.3~88cm (6段階)
アヴァンス L-PA 全幅55.5~56.5×奥行41~41.9×高さ84.8~97.5cm (6段階)
- PBセット アヴァンス M-PB 全幅49.5~50.5×奥行36~36.9×高さ77.2~89.9cm (6段階)
アヴァンス L-PB 全幅55.5~56.5×奥行41~41.9×高さ86.7~99.4cm (6段階)
- 折りたたみ幅: 12cm
- 最大使用者体重: 80kg

トール
Lサイズのみ

あなたらしいスタイルを応援します。

室内用歩行器

Avance

アヴァンス

使いやすい機能を、暮らし彩るカラーリングでお届けします

パラマウントベッドの歩行器・アヴァンスは、MとLの2サイズを設定。それぞれ6段階の高さ調節機能を備えることで、利用者様の身長に合わせられます。また、使い方に合わせられるように、ピックアップ型、PA型(直進固定キャスター付き)、PB型(360°自在キャスター付き)の3タイプを用意しています。



タイプ	固定	PAセット	PBセット
レンタル価格	1割負担 2,400円	1割負担 2,800円	1割負担 2,800円
	2割負担 480円	2割負担 560円	2割負担 560円
	3割負担 720円	3割負担 840円	3割負担 840円
非課税	非課税	非課税	非課税

セット内容

本体

グリップ内寸(35.0cm)

高さ 70.0~82.7cm
6段階調節(2.54cmずつ)

全幅 49.5~50.5cm

奥行 36.0~36.9cm

ピックアップ型 Mサイズ

グリップ内寸(40.2cm)

高さ 79.5~92.2cm
6段階調節(2.54cmずつ)

全幅 55.5~56.5cm

奥行 41.0~41.9cm

ピックアップ型 Lサイズ

+

脚部セット

PA型

前輪 直進固定キャスター

後輪 荷重がかかると作動するストッパー付き

PB型

前輪 360°自在キャスター

後輪 荷重がかかると作動するストッパー付き

室内用歩行器 パソラ **NEW**

パラマウントベッド

室内用歩行器 **pasola**
パソラ

屋内 **A B C D E** | **キャスター径 10cm**
屋外 **A B C D E**

型式	商品コード	TAISコード
KZ-326100	742760	00170-001734

- サイズ: 全幅63.7×奥行66.8×高さ78~105cm
- 重量: 12kg
- 最大使用者体重: 80kg

しっかり支えられる
生活が広がる
肘がずれにくく、
上体を安定させやすい

パソラのおもな特長



レンタル価格	1割負担 5,000円
	2割負担 1,000円
	3割負担 1,500円
非課税	非課税

グリップはハの字型で、手首の角度に合わせています。

スタッキングできるため、収納スペースを節約できます。

肘をホールドする形状で、上体が安定しやすくなります。

後輪の間隔を広くして安定性を高め、足元により広い空間を確保しています。

利用者様に合わせて、車輪の回転しやすさを調節できます。

カバー付きで、家具や壁などとの接触に配慮しています。

ガススプリング方式で、アームレストの高さ調節が簡単におこなえます。

高さ 105.0cm (最上段)
78.0cm (最下段)
全幅(前) 30.0cm | 奥行 66.8cm | 全幅(後) 63.7cm

特殊寝台

特殊台付用品

床ずれ防止用具

体位変換器

歩行補助つえ

歩行器

車いす

車いす付用品

スロープ

手すり

移動用リフト

自動排泄処理装置

徘徊感知機器

購入品(入浴)

アルコール SK型ミニ パーキングロック付 星光医療器製作所

商品コード	TAISコード	屋内	屋外
742742	00125-000107	A B C D E	A B C D E

- サイズ：幅50×奥行51.5×高さ75～102cm
- 重量：13.8kg
- 材質：スチール
- 最大使用者体重：80kg



NEW

アルコール SK型シリーズに
パーキングロック機能を搭載

レンタル価格	1割負担
5,600円	560円
2割負担	3割負担
1,120円	1,680円

非課税

おすすめポイント アルコールSK型ミニ パーキングロック付

ロックは操作がしやすいレバー式で、簡単に本体を固定できます。

パーキングロック有り



●アルコール SK型
パーキングロック付
歩行車が動かないようにロック
でき、介助に専念できます。

パーキングロック機構



レバーを手前に引くだけで、簡単に本体に固定できます。
レバーを戻せば、ロックが解除されます。

アルコール 1S型

星光医療器製作所

タイプ	商品コード	TAISコード
ホルダー無	744082	00125-000011
ホルダー有	746120	00125-000099

- 本体サイズ：全幅51.5×奥行57×高さ87～107.5cm(6段階)
- ホルダーサイズ：幅37×奥行10×高さ15cm
- 本体重量：12.4kg(ホルダー有+0.7kg)
- 材質：スチール
- 折りたたみ：幅22cm(ホルダー有+10cm)
- 最大使用者体重：80kg

在宅でも使いやすいコンパクトサイズ
便利なホルダー付きも選べます

〈ホルダー無〉	レンタル価格	1割負担
	3,500円	350円
	2割負担	3割負担
	700円	1,050円

非課税



キャスター径
10cm

アルコール 1G-T型 (抵抗器付き)

星光医療器製作所

タイプ	商品コード	TAISコード
ホルダー無	744084	00125-000021
ホルダー有	746120	00125-000101

- 本体サイズ：全幅51.5×奥行57×高さ87.5～107.5cm(6段階)
- ホルダーサイズ：幅37×奥行10×高さ15cm
- 本体重量：13.6kg(ホルダー有+0.7kg)
- 材質：スチール
- 折りたたみ：幅22cm(ホルダー有+10cm)
- 最大使用者体重：80kg

肘ずれ落ち防止パッド・速度調整抵抗器付き
便利なホルダー付きも選べます

〈ホルダー無〉	レンタル価格	1割負担
	3,500円	350円
	2割負担	3割負担
	700円	1,050円

非課税



キャスター径
10cm

アイルムーヴα

アイルリンク

商品コード	TAISコード
746110	01446-000002

- サイズ：全幅54×奥行62×高さ88～108cm(10段階)
- 重量：11.6kg
- 材質：本体/スチール
マット部/ウレタンレザー
- 折りたたみ：幅22.5cm
- 最大使用者体重：100kg



肘寄せ部分がH型なので小回り抜群
前後どちらからでも使えます

レンタル価格	1割負担
3,500円	350円
2割負担	3割負担
700円	1,050円

非課税

キャスター径
10cm

トレウォークスリム

日進医療器

タイプ	商品コード	TAISコード
ハンドル無	202355	00175-000283
ハンドル有	202355	00175-000283

- サイズ：全幅55×奥行62×高さ85～105cm
- 重量：ハンドル無/12.1kg
ハンドル有/12.9kg
- 材質：スチール
- 折りたたみ不可
- 最大使用者体重：75kg

ストッパー機能付き室内用歩行車
握りハンドル付きも選べます

レンタル価格	1割負担
4,000円	400円
2割負担	3割負担
800円	1,200円

非課税



キャスター径
前輪15cm・後輪11cm

※☎のマークのついた商品は、お問い合わせください。
※介護保険上の利用者負担割合は所得に応じて異なります。



as human, for human
PARAMOUNT BED

安定性と使いやすさを両立した歩行車です。

軽量コンパクトで
あつかいやすい

4.6kgの軽さとコンパクトなサイズを実現。

コンテと一緒に出かけよう。

歩行車

Conte

コンテ

あなたの「お出かけしたい」
気持ちに応えます。

軽量・
コンパクト

支持基底面
が広い

便利な
大容量
バッグ



便利な大容量バッグ

容量10Lのバッグは取り外しができて、洗濯も可能です。側面にはドリンクなどの小物を収納できるポケットがついています。また後輪側にも容量7Lのバスケットを用意しています。

前輪は双輪で安定性が高い

前輪は直径14.5cmの双輪キャスターで、旋回するときの安定性を高めています。



支持基底面が広く
安定性が高い

後輪側のフレームの間隔を広げることで安定性が高く、足もとのスペースも広く見通しの良い設計です。



折りたたんで自立可能

バッグをつけたまま折りたため、そのまま自立可能です。

歩行車 コンテ NEW

パラマウントベッド

型式	商品コード	TAISコード	キャスター径
KZ-325001	742747	00170-001661	14.5cm

- サイズ：全幅59×奥行59×全高82.5～93.5cm
- 重量：4.6kg
- 材質：本体/アルミ、袋/ポリエステル
- 最大使用者体重：75kg

レンタル価格	1割負担
3,600円	360円
2割負担	3割負担
720円	1,080円

トール

外出する“コト”を演出する デザイン 新しいDesign“カタチ”

デザイン
Designを味方に
“ココロ”躍る外出をサポート



レバーで簡単調節できる
スローダウンブレーキ標準装備

SALJOL (サルジョル) カーボン歩行車 NEW

ラックヘルスケア

ハイタイプ

商品コード	TAISコード
742620	00245-000237

- サイズ：全幅62×全長66cm
- ハンドル高さ：81～103cm
- 座面高：62cm ●重量：約5.8kg
- 折りたたみ幅：22cm
- 材質：カーボン・アルミ・PU 他
- 最大使用者体重：150kg

ロータイプ

商品コード	TAISコード
742615	00245-000236

- サイズ：全幅62×全長66cm
- ハンドル高さ：76～88cm
- 座面高：54cm ●重量：約5.8kg
- 折りたたみ幅：22cm
- 材質：カーボン・アルミ・PU 他
- 最大使用者体重：150kg

トール

キャスター径
20cm

※ハイタイプのみ

- 付属品：ショッピング用バスケット（スマホケース付）・スローダウンブレーキ・ステッキホルダー
- ※折りたたみ可能

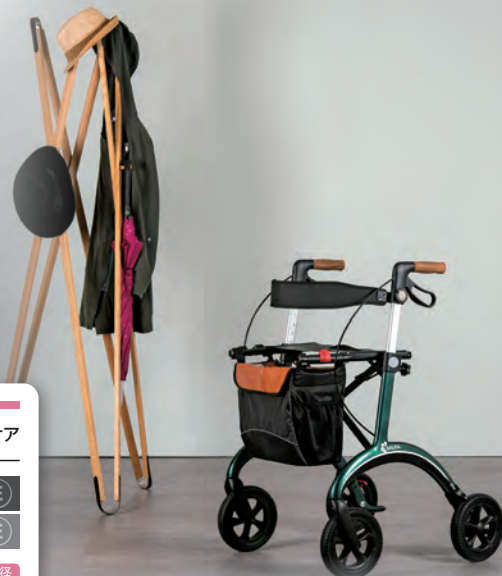

〈ハイタイプ〉

レンタル価格	1割負担
5,700円	570円
2割負担	3割負担
1,140円	1,710円

〈ロータイプ〉

レンタル価格	1割負担
5,700円	570円
2割負担	3割負担
1,140円	1,710円



as human, for human
PARAMOUNT BED



背の高い方から
低い方まで、
この一台で。

パラマウントベッドならではの扱いやすさで、
ご高齢者の歩行をサポートします。

より多くの
ご利用者さまに
対応

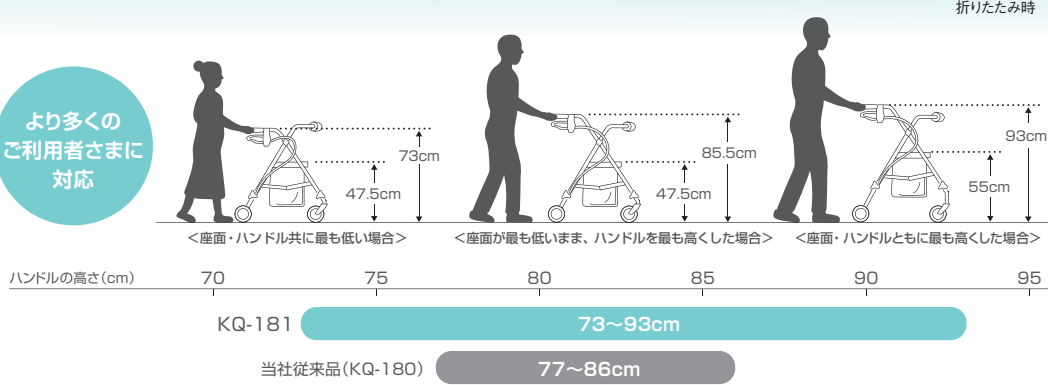

身長に合わせて使いやすい高さに調整できます。
ハンドルの高さは2.5cm刻みで6段階、座面の高さは2.5cm刻みで4段階に調節できます。これらを合わせてハンドルの高さは73cmから93cmまで調節でき、この1台で背の低い方にも高い方にも対応できます。

軽くコンパクトなので取り回しがラクです。
背の高い方にも対応しながら、質量は6.9kgと軽量、全幅も54cmに抑えたコンパクト設計。収納時は折りたためます。

大容量の収納バッグはお買い物にも便利です。
座面下の収納バッグは約16ℓの容量があり、5kgまでの荷物を収納できます。

7インチのキャスターで、スムーズに進みます。
前後とも7インチのキャスターを採用しており、屋外でもスムーズに歩行できます。

お出掛けが楽しくなる爽やかなカラーです。
フレームのカラーに、明るくて上品なサックスブルーを採用しています。

軽くてコンパクトな歩行車つくりました

かるスリム プラス

ココがプラス

ハンドルカバー
座面使用時の背もたれにも

ココがプラス

左右連動ブレーキ
両輪にブレーキが掛かります。折りたたみ自動ロックで安心。

ココがプラス

大容量 14ℓ
たくさんの荷物でも安心

ココがプラス

幅スリム
幅48cmのスリム設計



かるスリムプラス NEW シクロケア

屋内	A B C D E
屋外	A B C D E

キャスター径
15cm

型式	商品コード	TAISコード
SCW-01PL-BE	742740	00148-000074

- サイズ: 幅48×奥行59×高さ77.5~86.5cm
- 重量: 約4.9kg
- 折りたたみ奥行: 34cm
- 材質: 本体/アルミニウム合金、バッグ/ナイロン・ポリエステル
- 最大使用者体重: 75kg

レンタル価格: 1割負担
3,300円 330円
2割負担 660円 3割負担 990円

※介護保険上の利用者負担割合は所得に応じて異なります。

※「トル」マークは身長170cm以上の方にもお使いいただける商品です。

レッツウォーク

いす付 歩行車 | KQ-181

いす付 歩行車

レッツウォーク NEW

パラマウントベッド

型式	商品コード	TAISコード
KQ-181	742635	00170-001348

屋内	A B C D E
屋外	A B C D E

- サイズ: 全幅54×全奥行66~71×全高(背もたれ高さ)74.5~82cm
- ハンドル高さ: 73~93cm (6段階調節)
- 座面高さ: 47.5~55cm (4段階調節)
- 折りたたみ奥行: 45cm
- 重量: 6.9kg
- 材質: フレーム/アルミニウム
背クッション/NBR (ニトリゴム)
バッグ/ナイロン、座面/塩化ビニル
- バッグ内寸: 幅30×奥行23×深さ23cm
- バッグ最大積載重量: 5kg
- 最大使用者体重: 100kg

トル キャスター径
18cm

レンタル価格: 1割負担
3,100円 310円
2割負担 620円 3割負担 930円



扱いやすさを、
さらに追求しました。

- 部品数が少なく、工具を使わずに約2~3分で組み立てられます。
- 折りたたむ際に収納バッグを外さなくていいので、紛失を防げます。
- フレームや収納バッグの水抜けが良く、洗浄・乾燥がより短時間で済みます。

歩行器

特殊寝台

特殊寝台付属品

床ずれ防止用具

体位変換器

歩行補助つえ

歩行器

車いす

車いす付属品

スロープ

手すり

移動用リフト

自動排泄処理装置

徘徊感知機器

購入品一入浴

歩行器

歩行器

特殊寝台

特殊寝台付属品

床ずれ防止用具

体位変換器

歩行補助つえ

歩行器

車いす

車いす付属品

スロープ

手すり

移動用リフト

自動排泄処理装置

徘徊感知機器

購入品 入浴

シトリア WAW23

幸和製作所 屋内 **A B C D E**
屋外 **A B C D E**

商品コード	TAISコード
742665	00030-000226

- サイズ：全幅48×奥行64.5×高さ84～112cm
- アームレスト高さ：77～105cm (10段階調整)
- 座面高：48cm
- 重量：7.9kg
- 材質：アルミ
- 折りたたみ：奥行40cm
- 最大使用者体重：75kg
- 杖立てなし

レンタル価格	1割負担
4,000円	400円
2割負担	3割負担
800円	1,200円



クリームイエロー

屋内も屋外も使える全幅48cm
軽量コンパクトな前腕支持歩行車



着座時にアームレストを起すすと、駐車ブレーキがかかる安心機能。

折りたたみ時

抑速ブレーキ付きもご用意しております。P.51をご覧ください。

キャスター径

前輪 20cm
後輪 15cm

シトリア
商品説明動画



Friend (フレンド) WF-1 / Friend (フレンド) α WF-1 α NEW

ウェルパートナーズ 屋内 **A B C D E**
屋外 **A B C D E**

型式	商品コード	TAISコード
WF-1	742605	01009-000025
NEW WF-1α	742738	01009-000045

- サイズ：全幅51×奥行64.5×高さ76～96cm
- 座面高：46cm ●重量：8.5kg
- 材質：アルミ ●折りたたみ：奥行47.5cm
- 最大使用者体重：100kg
- 杖立てなし

〈WF-1〉	レンタル価格	1割負担
	4,320円	432円
	2割負担	3割負担
	864円	1,296円

非課税

〈WF-1α〉	レンタル価格	1割負担
	4,600円	460円
	2割負担	3割負担
	920円	1,380円

非課税



肘をついて上半身を
あずけた姿勢で楽々歩行



グレーメタリック



折りたたみ時

キャスター径
前輪 20cm
後輪 18cm

おすすめポイント Friend α 限定

NEW

ステッキホルダーと
一体化した高さ調節ピン

Friend II (フレンド2) WF-2 / Friend II (フレンド2) α WF-2 α NEW

ウェルパートナーズ 屋内 **A B C D E**
屋外 **A B C D E**

型式	商品コード	TAISコード
WF-2	742545	01009-000028
NEW WF-2α	742739	01009-000046

- サイズ：全幅55.5×奥行67.5×高さ91.5～115cm
- 座面高：50cm ●重量：9.5kg
- 材質：アルミ ●折りたたみ：奥行47.5cm
- 最大使用者体重：100kg
- 杖立てなし

〈WF-2〉	レンタル価格	1割負担
	4,400円	440円
	2割負担	3割負担
	880円	1,320円

非課税

〈WF-2α〉	レンタル価格	1割負担
	4,800円	480円
	2割負担	3割負担
	960円	1,440円

非課税

トール

高身長な方でも
しっかり体重を
預けることができる
トールサイズ



オーシャンブルー



折りたたみ時

キャスター径
前輪 20cm
後輪 18cm

おすすめポイント Friend II α 限定

NEW

ステッキホルダーと
一体化した高さ調節ピン

ハンディウォーク アーム

パラマウントベッド 屋内 **A B C D E**
屋外 **A B C D E**

サイズ	型式	商品コード	TAISコード
L	KZ-C21005	770015	00170-000688

- サイズ：全幅61×奥行65×高さ98～115cm (7段階)
- 座面高：62cm ●重量：10.6kg
- 材質：アルミ ●折りたたみ：幅35.5cm
- 最大使用者体重：150kg ●杖立てなし

〈スローダウンブレーキ付〉

サイズ	型式	TAISコード
L	KZ-C21009	00170-000692

〈酸素ボンベホルダー付〉

サイズ	型式	TAISコード
L	KZ-C21020	00170-000762

折りたたみ時
自立可能



より身体を支えやすい
アームサポート付き
歩行車です

〈スローダウンブレーキ付〉

レンタル価格	1割負担
5,500円	550円
2割負担	3割負担
1,100円	1,650円

〈酸素ボンベホルダー付〉

レンタル価格	1割負担
5,500円	550円
2割負担	3割負担
1,100円	1,650円

※☎のマークのついた商品は、お問い合わせください。
※介護保険上の利用者負担割合は所得に応じて異なります。

※トール マークは身長170cm以上の方にもお使いいただける商品です。

こだわりポイント!



バッグには、デニム生地やギンガムチェックを採用しました!
Gパンを履いた時のように、軽快に、元気に、楽しく!!

ヘルシーワン キャンシットヌーボー NEW ウィズワン

軽くてコンパクトにたためる
「イス付きワイドハイタイプ」

商品コード TAISコード
742705 00063-000041

- サイズ: 幅56×奥行65×高さ83・85.5・87.5・90・92・94cm
- 座面高: 48cm ●重量: 5.35kg
- 折りたたみ幅: 32cm
- 材質: 本体/アルミ、袋/ポリエステル
- 最大使用者体重: 75kg



ガードカバー
標準装備



折りたたみ時



バッグ: デニム生地

レンタル価格 1割負担
3,400円 340円
2割負担 3割負担
680円 1,020円

①ワイドハイタイプでも軽量・コンパクト



クラス
最軽量

軽量 5.35kg
重くなりながらワイドタイプ
でありながら、とても軽量な
ので坂道でも押しやすく持ち
運びもしやすいです。

たたむとコンパクト
前後左右から折りため玄関や
車でも場所をとりません。



足元にも



小型自動車にもらくらく

クラス
最小



②体格の良い方も



広いハンドル幅
座面ゆったり
身体が中にしっかり入る
ワイドタイプならではの
安定性と、ゆったりと座
れる座面です。ハンドル
高さも94cmまで上がり
ます。

ヘルシーワン レジェール ウィズワン

商品コード TAISコード
742610 00063-000039

- サイズ: 幅53×奥行52×高さ75.5・78.5・81.5・84.5cm (4段階)
- 重量: 3.95kg
- 折りたたみ寸法: 幅27.5×奥行32×高さ79cm
- 材質: 本体/アルミ、袋/ナイロン
- 最大使用者体重: 75kg
- 杖立てあり

軽量トップクラス 3.95kg
約1/4までコンパクト
場所をとらずに軽くて
持ち運びらくらく

レンタル価格 1割負担
3,000円 300円
2割負担 3割負担
600円 900円



折りたたみ時

約1/4まで
小さくたためます。

キャスター径
14.5cm

ヘルシーワンW ウィズワン

商品コード TAISコード
742415 00063-000038

- サイズ: 全幅54×奥行55×高さ84~93cm
- 重量: 約4.5kg
- 材質: アルミ
- 折りたたみ寸法: 幅26×奥行34×高さ88cm
- 最大使用者体重: 75kg
- 杖立てあり

小回りが利き、大容量バッグの
スリムミドルタイプ

レンタル価格 1割負担
3,320円 332円
2割負担 3割負担
664円 996円



折りたたみ時

キャスター径
14.5cm

アルカーレ CH リッチェル

商品コード TAISコード
742660 00426-000138

- サイズ: 全幅52.5×奥行57.5×全高78.5~96.5cm
- 座面高: 44.5cm
- 重量: 5.5kg
- 材質: アルミ・EVA樹脂・ポリプロピレン
- 最大使用者体重: 75kg

Richell

ハイタイプなのに、コンパクト!
身長が高い方にも
対応した歩行車

コンパクトながら前輪が大きく、
段差の乗り越えがスムーズです

レンタル価格 1割負担
3,000円 300円
2割負担 3割負担
600円 900円

キャスター径
前輪 17.5cm
後輪 14.5cm

トール

バッグ:
デニム生地



①コンパクト設計

狭い場所でもスムーズに
走行でき、歩行スペース
をしっかり確保した設計
です。



②ハンドル高さ
7段階調節

78.5~96.5cmの間で
7段階調節できます。
背の低い方から高い方まで
使用できます。
(3cmピッチ)



③操作性の良いハンドブレーキ



⑤幅広のタイヤ

グレーチングのすき間には
まりにくいタイヤ幅です。



④キャスター角度3WAY

路面状況にあわせて
キャスターの角度を
3段階で切り替えて
できます。(固定、左
右60°、360°)



⑦ワンタッチ座面

座面を倒すと、腰掛けることが
できます。



座面サイズ
31
30 (cm)

※介護保険上の利用者負担割合は所得に応じて異なります。

※トールマークは身長170cm以上の方にもお使いいただける商品です。

ミケーレ WAG01

幸和製作所

屋内	A	B	C	D	E
屋外	A	B	C	D	E

カラー	商品コード	TAISコード
ブラウン	742490	00030-000175
ネイビー	742540	00030-000175

- サイズ：全幅53.5×奥行60.5×高さ79～95cm
- 座面高：50cm
- 重量：5.9kg
- 材質：アルミ
- 折りたたみ：幅23.5cm
- 最大使用者体重：80kg
- 杖立てあり

レンタル価格	1割負担
3,400円	340円
2割負担	3割負担
680円	1,020円



クラシカルなデザインのローレーター型歩行車
泥除け&ティッピング機能付き

キャスター径
前輪20cm・後輪13cm

ミケーレ WAG01
商品説明



サンティノ WAG02

幸和製作所

屋内	A	B	C	D	E
屋外	A	B	C	D	E

カラー	商品コード	TAISコード
ブラウン	742600	00030-000189
ネイビー	742595	00030-000189

- サイズ：全幅50×奥行63.5×高さ80～95cm
- 重量：4.9kg
- 材質：アルミ
- 折りたたみ寸法：幅21×奥行30×高さ89.5cm
- 最大使用者体重：80kg
- 杖立てあり

レンタル価格	1割負担
3,500円	350円
2割負担	3割負担
700円	1,050円

玄関先、
バスや電車等の
乗り物内でも
邪魔にならない
折りたたみ構造



キャスター径
13cm

ヘルシーワン・ライトG

ウィズワン

屋内	A	B	C	D	E
屋外	A	B	C	D	E

商品コード	TAISコード
742215	00063-000034

- サイズ：全幅48×奥行52×高さ79～88cm
- 重量：3.6kg
- 材質：アルミ
- 折りたたみ寸法：幅21×奥行34.5×高さ83cm
- 最大使用者体重：75kg
- 杖立てあり

3.6kg超軽量、小回り感抜群
(座面なし)

レンタル価格	1割負担
3,000円	300円
2割負担	3割負担
600円	900円



キャスター径
14.5cm

ピウプレスト マム

ウィズワン

屋内	A	B	C	D	E
屋外	A	B	C	D	E

カラー	商品コード	TAISコード
ネイビー	207112	00063-000037
花柄	742285	00063-000037

- サイズ：全幅50×奥行62×高さ81.5～89cm
- 座面高：43cm ●重量：5.2kg
- 材質：アルミ
- 折りたたみ寸法：幅27×奥行62×高さ82cm
- 最大使用者体重：75kg ●杖立てあり

軽量・コンパクトな
イス付歩行車

レンタル価格	1割負担
3,400円	340円
2割負担	3割負担
680円	1,020円



キャスター径
14.5cm

シンフォニー SP

鳥製作所

屋内	A	B	C	D	E
屋外	A	B	C	D	E

カラー	商品コード	TAISコード
格子柄紺	742056	00576-000014
ブラウン	742055	00576-000014

- サイズ：全幅50×奥行56×高さ78.5～88cm
- 座面高：41cm
- 重量：5.9kg ●材質：アルミ
- 折りたたみ：奥行28.5cm
- 最大使用者体重：100kg
- 杖立てあり

シルバーカー感覚で使える
コンパクトな歩行車

レンタル価格	1割負担
3,000円	300円
2割負担	3割負担
600円	900円

格子柄紺



キャスター径
14.5cm

シンフォニー EVO

鳥製作所

屋内	A	B	C	D	E
屋外	A	B	C	D	E

商品コード	TAISコード
742195	00576-000036

- サイズ：全幅55×奥行61×高さ81～93cm
- 座面高：43cm ●重量：5.9kg
- 材質：アルミパイプ粉体塗装仕上げ
- 折りたたみ：奥行37cm
- 最大使用者体重：75kg
- 杖立てあり

使用しやすいコンパクト歩行車
高さは93cmのハイタイプ

レンタル価格	1割負担
3,200円	320円
2割負担	3割負担
640円	960円

キャスター径
18cm



折りたたみ時

※ ☎のマークのついた商品は、お問い合わせください。
※介護保険上の利用者負担割合は所得に応じて異なります。

暮らしサポート歩行車 スムーディ(買物用) **NEW** パナソニック

タイプ	型式	商品コード	TAISコード
暮らしサポート歩行車 スムーディ(買物用)	PN-L70101	742756	00980-000440

- サイズ：全幅52×奥行64cm ●座面高：43cm ●ハンドル高さ：70～90cm (2.5cmピッチ)
- 重量：6.3kg ●カゴ載せシート：66cm ●バッグ容量：12L
- 折りたたみ幅：全幅52×奥行44.5cm ●最大使用者体重：100kg
- 材質：本体フレーム/アルミ、座面/ナイロン、カゴ載せシート/ナイロン、バッグ/PET、ホイール/PP、タイヤ/EVA、ハンドルグリップ/TPR

収納部が体に近いので小回り・段差越えがラク
ワンタッチで買い物モードにもなり
散歩からショッピングまで生活範囲が広がります



収納部は2Lペットボトルを横向きに並べて置くゆとりスペース。(お弁当も平置きできます。)

レンタル価格	1割負担
4,200円	420円
2割負担	3割負担
840円	1,260円



折りたたみ時(自立) 買い物モード ワンタッチ切替 歩行モード

屋内 A B C D E
屋外 A B C D E

キャスター径
前輪18cm
後輪15cm

トル

スムーディ カウサポ

暮らしサポート歩行車 スムーディ(室内用) **NEW** パナソニック

タイプ	型式	商品コード	TAISコード
暮らしサポート歩行車 スムーディ(室内用)	PN-L70201	742757	00980-000441

- サイズ：全幅51×奥行56cm ●トレイ高さ：64cm ●ハンドル高さ：72.5～90cm (2.5cmピッチ)
- 重量：5.7kg ●バスケット容量：7L
- 折りたたみ幅：全幅51×奥行39cm ●最大使用者体重：100kg
- 材質：本体フレーム/アルミ、トレイ/ABS、バスケット/ナイロン、タイヤ/EVA、ハンドルグリップ/PVC



折りたたみ時(自立)

レンタル価格	1割負担
3,800円	380円
2割負担	3割負担
760円	1,140円

コンパクトで小回りがラク
日常使うモノを手元に置いて移動でき
ご自宅での安心と生活範囲が広がります

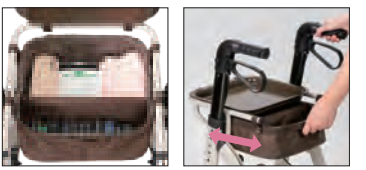

バスケットは仕切付きで、眼鏡・タオル・ティッシュ・印鑑・常備薬・リモコンなどを常に手元に置いておけます。
バスケットの仕切手前部分はトレイをはねあげなくても引出して出し入れできます。(仕切板は外せません。)

屋内 A B C D E
屋外 A B C D E

キャスター径
17cm

トル

スムーディ カジサポ



JIS安全基準をふまえた安心設計
ハンドル位置を高くしても横倒れしにくいです。

●移動がラク

取り回しがラク	段差乗り越えがラク	休憩がラク
収納部が体に近く、前に出ていないので小回りしやすいです。	ティップングレバーで荷物があっても乗り越えやすいです。	内寸・奥行も十分に座位が快適、座面も高く立ちやすいです。

●買物動作がラク

買い物動作がラク	カゴ移動がラク	収納動作がラク
かご位置が高めで、かがまずにカゴに入れやすいです。	レジ台でのカゴ移動が本人も店員も負担が少ないです。	収納部が座面下にあるので、出し入れしやすいです。

JIS安全基準をふまえた安心設計
ハンドル位置を高くしても横倒れしにくいです。

●移動がラク

凹凸床面でラク	取り回しがラク	姿勢・歩行がラク
キャスターは太目で絨毯や畳の上でも操作しやすいです。	狭い廊下やベッド横、洗面所やトイレ前などで小回りしやすいです。	ハンドル位置は90cmまで上がり、姿勢を正し足も出しやすくなります。

●生活動作がラク

配膳がラク	洗濯がラク	載せるのがラク
トレイ位置が高く、テーブルでの配膳、下膳がしやすいです。	ハンドル間がオープンで洗濯カゴが上げ下ろししやすいです。	トレイは深めで四角い形状なのでモノを載せやすいです。

テイコプリトル HS-05 幸和製作所

商品コード	TAISコード
742185	00030-000099

- サイズ：全幅52×奥行64×高さ65～83cm
- 座面高：50cm ●重量：5kg
- 材質：アルミ
- 折りたたみ：奥行40cm
- 最大使用者体重：75kg
- 杖立てあり

レンタル価格	1割負担
3,000円	300円
2割負担	3割負担
600円	900円



チェックブルー

キャスター径
前輪18cm・後輪15cm

本体幅がコンパクト
狭い道でも
スムーズに移動可能

テイコプリトルスリム WAW04 幸和製作所

カラー	商品コード	TAISコード
ブラウン	742205	00030-000163
ネイビー	742560	00030-000163

- サイズ：全幅47×奥行58×高さ64～91cm
- 座面高：48cm ●重量：4.5kg
- 材質：アルミ ●折りたたみ：奥行35cm
- 最大使用者体重：75kg ●杖立てなし

レンタル価格	1割負担
3,280円	328円
2割負担	3割負担
656円	984円



ブラウン

ネイビー

全幅47cm、4.5kgの
スリム・軽量タイプ

キャスター径
15cm

テイコプリトルハイII WAW15 幸和製作所

商品コード	TAISコード
742330	00030-000173

- サイズ：全幅52×奥行62.5×高さ74～92cm
- 座面高：50cm ●重量：5.3kg
- 材質：アルミ ●折りたたみ：奥行37cm
- 最大使用者体重：75kg ●杖立てあり

最大高さ92cmの長身タイプ

レンタル価格	1割負担
3,200円	320円
2割負担	3割負担
640円	960円



チェックブラック

折りたたみ時

キャスター径
15cm

テイコプリトルボンベ WAW06 幸和製作所

商品コード	TAISコード
742220	00030-000165

- サイズ：全幅52×奥行64×高さ74～92cm (7段階 3cm間)
- 座面高：50cm ●重量：約5.6kg
- 材質：アルミ ●折りたたみ：奥行42.5cm
- 最大使用者体重：75kg ●杖立てあり

レンタル価格	1割負担
4,000円	400円
2割負担	3割負担
800円	1,200円



酸素療法したままで
外出できる便利な歩行車

ボンベ挿入時

※介護保険上の利用者負担割合は所得に応じて異なります。

※トルマークは身長170cm以上の方にもお使いいただける商品です。

特殊寝台
特殊寝台付属品
床ずれ防止用具
体位変換器
歩行補助つえ
歩行器
車いす
車いす付属品
スロープ
手すり
移動用リフト
自動排泄処理装置
徘徊感知機器
購入品(入浴)

歩行器

歩行器

特殊寝台

特殊台付履具

床ずれ防止履具

体位変換器

歩行補助つえ

歩行器

車いす

車いす付属品

スロープ

手すり

移動用リフト

自動排泄処理装置

徘徊感知機器

購入品(入浴)

アイルウォーク Light

アイルリンク

商品コード	TAISコード
744275	01446-000004

- サイズ: 全幅48×奥行59×高さ77~86cm (4段階)
- 座面高: 45cm ●重量: 5.1kg
- 材質: アルミ
- 折りたたみ: 奥行30cm (自立可能)
- 最大使用者体重: 75kg ●杖立てあり

レンタル価格	1割負担
3,000円	300円
2割負担	3割負担
600円	900円



シャルムブルー

折りたたみ時

全幅48cm、軽くてコンパクト
座面連動ブレーキで転倒防止

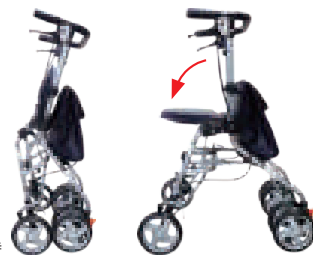

座面を下ろすと
自動でブレーキが
かかります。

屋内	A	B	C	D	E
屋外	A	B	C	D	E

キャスター径
14.5cm

アイルウォーク Light
商品説明動画



アイルウォークα

アイルリンク

商品コード	TAISコード
744245	01446-000001

- サイズ: 全幅51.5×奥行62×高さ79.5~88.5cm (4段階)
- 座面高: 42.5cm ●重量: 6.4kg
- 材質: アルミ ●折りたたみ: 奥行38cm
- 最大使用者体重: 75kg ●杖立てあり

座面をおろすと
自動でブレーキがかかる
こだわりのデザインバッグ

レンタル価格	1割負担
3,000円	300円
2割負担	3割負担
600円	900円



折りたたみ時

キャスター径
18.5cm

ミシェル WAW22

幸和製作所

商品コード	TAISコード
742625	00030-000194

- サイズ: 全幅48×奥行57.5×高さ70~88cm
- 座面高: 45cm ●重量: 5.6kg
- 材質: アルミ
- 折りたたみ: 幅24cm
- 最大使用者体重: 80kg
- 杖立てあり

全幅48cmコンパクト設計の
おしゃれなロレータ歩行車

レンタル価格	1割負担
3,200円	320円
2割負担	3割負担
640円	960円



パープル



折りたたみ時

キャスター径
前輪20cm・後輪13cm

テイコプリトルワゴン WAW07

幸和製作所

商品コード	TAISコード
742290	00030-000171

- サイズ: 全幅49.5×奥行60×高さ67~91cm
- 座面高: 48cm
- 重量: 7kg
- 材質: アルミ
- 折りたたみ: 奥行42.5cm
- 最大使用者体重: 75kg
- 杖立てあり

買物カゴ乗せワゴンタイプ

レンタル価格	1割負担
3,500円	350円
2割負担	3割負担
700円	1,050円



折りたたみ時

キャスター径
15cm

シンフォニーラクーン

島製作所

商品コード	TAISコード
742480	00576-000040

- サイズ: 全幅55×奥行69×高さ85~94cm
- 座面高: 43cm ●重量: 約7kg
- 材質: アルミ
- 折りたたみ: 奥行48cm
- 最大使用者体重: 75kg
- 杖立てあり

たっぷり収納バッグで
買物カゴも乗せられる

レンタル価格	1割負担
3,000円	300円
2割負担	3割負担
600円	900円



折りたたみ時

キャスター径
18cm

ショッピングターン 532-325

アロン化成

商品コード	TAISコード
742235	00221-000507

- サイズ: 全幅53×奥行73×高さ72.5~90cm
- 座面高: 47cm ●重量: 6.1kg
- 材質: アルミ ●折りたたみ: 幅28cm
- 最大使用者体重: 100kg ●杖立てなし

ショッピングターン
商品説明動画



買い物かごをのせたまま
お買い物ができます



レンタル価格	1割負担
3,160円	316円
2割負担	3割負担
632円	948円



非課税

キャスター径
20cm

リトルターン

アロン化成

小さく回れて、小さくしまえる歩行車シリーズ

タイプ	型式	商品コード	TAISコード
リトルターン トール103タイプ	532-327	742535	00221-000549
リトルターン ハイタイプ	532-315	742530	00221-000456

- サイズ: トール103タイプ/全幅54×奥行65cm、ハイタイプ/全幅48×奥行65cm
- ハンドル高さ: トール103タイプ/88.5~103.5cm、ハイタイプ/74~86cm
- 座面高: トール103タイプ/53cm、ハイタイプ/47cm
- 重量: トール103タイプ/約7.1kg、ハイタイプ/約6.5kg
- 材質: アルミ ●折りたたみ: 幅26cm
- 最大使用者体重: 100kg
- 杖立てあり

リトルターン
商品説明動画



折りたたみ時



屋内	A	B	C	D	E
屋外	A	B	C	D	E

キャスター径
20cm

トール

〈トール103タイプ〉

レンタル価格	1割負担
3,200円	320円
2割負担	3割負担
640円	960円

〈ハイタイプ〉

レンタル価格	1割負担
3,200円	320円
2割負担	3割負担
640円	960円

※ ☎のマークのついた商品は、お問い合わせください。
※介護保険上の利用者負担割合は所得に応じて異なります。

※ トール マークは身長170cm以上の方にもお使いいただける商品です。

レッツフライ

竹虎	屋内	A	B	C	D	E
	屋外	A	B	C	D	E

カラー	商品コード	TAISコード
レッド	742520	00110-000125

- サイズ：全幅57.5×奥行66×高さ79～91.5cm
- 座面高：60cm
- 重量：7.5kg
- 材質：アルミ・スチール
- 折りたたみ：幅23cm
- 最大使用者体重：130kg
- 杖立てあり



折りたたみ時自立可能

デザイン性に優れたスポーティーなフレームで後輪には路面からの振動を弱めるダンパー付きで快適な歩行をサポートします



後輪ダンパー

レンタル価格	1割負担
4,240円	424円
2割負担	3割負担
848円	1,272円



テイコブリトルホーム WAW05

幸和製作所	屋内	A	B	C	D	E
	屋外	A	B	C	D	E

商品コード	TAISコード
742300	00030-000166

- サイズ：全幅47×奥行58×高さ64～91cm
- 重量：5.5kg
- 材質：アルミ・スチール
- 折りたたみ：奥行41cm
- 最大使用者体重：75kg
- 杖立てなし

幅47cm、小回りが利く屋内用歩行車
トレイ付きでお食事などが運べる



トレイ付きなのでお食事や飲み物などを運ぶのにとっても便利です。



フローリングや畳でも滑りにくい後輪タイヤ使用。



折りたたみ時

キャスター径
15cm

レンタル価格	1割負担
3,500円	350円
2割負担	3割負担
700円	1,050円

neo NOPPO (ネオノッポ)

ガルバオン	屋内	A	B	C	D	E
	屋外	A	B	C	D	E

カラー	商品コード	TAISコード
シルバー	742555	00925-000018

- サイズ：全幅65×奥行90×高さ78～93cm
- 座幅：35cm
- 前座高：47.5cm
- 重量：11kg
- 材質：アルミ
- 折りたたみ：奥行63cm
- 最大使用者体重：100kg
- 杖立てなし

バックサポートをスライドさせることにより歩行・介助を1台に集約
次世代歩行車



折りたたみ時



簡易車いすとして

キャスター径
前輪17.7cm・後輪30.4cm

レンタル価格	1割負担
4,200円	420円
2割負担	3割負担
840円	1,260円

非課税

NOPPO
商品説明動画



ロータキャリー大型タイヤタイプ

イーストアイ	屋内	A	B	C	D	E
	屋外	A	B	C	D	E

型式	商品コード	TAISコード
RSCA	742565	00465-000108

- サイズ：全幅51×奥行76×高さ83～93cm
- かごサイズ：幅38×奥行50×高さ21cm
- 重量：12kg
- 材質：アルミ・スチール
- 折りたたみ：奥行46cm
- 最大使用者体重：100kg
- かご最大積載量：25kg
- 杖立てなし

特大かご付き歩行車
大型タイヤなので段差や荒れた路面、
農機具等の運搬にも



折りたたみ時



ロータキャリー
大型タイヤタイプ
商品説明動画



キャスター径
25cm

レンタル価格	1割負担
3,600円	360円
2割負担	3割負担
720円	1,080円

※☎のマークのついた商品は、お問い合わせください。
※介護保険上の利用者負担割合は所得に応じて異なります。

歩行器

歩行器

特殊寝台

特殊台付履部

床ずれ防止履具

体位変換器

歩行補助つえ

歩行器

車いす

車いす付属品

スロープ

手すり

移動用リフト

自動排泄処理装置

徘徊感知機器

購入品(入浴)

ハッピーミニ

竹虎 屋内 **A B C D E**
屋外 **A B C D E**

商品コード TAISコード
744240 00110-000103

キャスター径
18cm

- サイズ: 全幅50×奥行57.5×高さ70~79cm
- 座面高: 43cm
- 重量: 6.5kg
- 材質: アルミ
- 折りたたみ: 奥行39.5cm
- 最大使用者体重: 80kg
- 杖立てなし

横幅50cm、狭い路地や室内でも扱いやすいコンパクトモデル

レンタル価格 1割負担
3,000円 300円
2割負担 3割負担
600円 900円



パープルメタリック

ハッピーミニ トール

竹虎 屋内 **A B C D E**
屋外 **A B C D E**

商品コード TAISコード
742640 00110-000128

キャスター径
18cm

- サイズ: 全幅53.5×奥行59.5×高さ70~84cm
- 座面高: 43cm
- 重量: 6.7kg
- 材質: アルミ
- 折りたたみ: 奥行41cm
- 最大使用者体重: 80kg
- 杖立てなし

軽量・コンパクトに高さをプラス最高84cmまで調整可能

レンタル価格 1割負担
3,000円 300円
2割負担 3割負担
600円 900円



ダークグレーメタリック



折りたたみ時

レッツゴーミニ

竹虎 屋内 **A B C D E**
屋外 **A B C D E**

商品コード TAISコード
206004 00110-000106

キャスター径
15cm

- サイズ: 全幅50.5×奥行57×高さ74~81.5cm
- 重量: 6.2kg
- 材質: アルミ・スチール・プラスチック
- 折りたたみ: 幅24cm(自立不可)
- 最大使用者体重: 80kg
- 杖立てなし

便利なトレイとバスケット付の室内専用歩行車

レンタル価格 1割負担
3,000円 300円
2割負担 3割負担
600円 900円



折りたたみ時

レッツゴーもご用意しております。

ハッピーII NB

竹虎 屋内 **A B C D E**
屋外 **A B C D E**

商品コード TAISコード
744040 00110-000112

キャスター径
19cm

- サイズ: 全幅55.5×奥行62×高さ78~87cm
- 座面高: 50cm
- 重量: 7.7kg
- 材質: アルミ
- 折りたたみ: 奥行43.5cm
- 最大使用者体重: 100kg
- 杖立てなし

使用時の安定感と座り心地の良さがポイント

レンタル価格 1割負担
3,000円 300円
2割負担 3割負担
600円 900円



折りたたみ時



室内で軽快に動く、ノンストレス屋内用歩行車

Richell

ヴェーレ商品紹介動画



360度回転する自在キャスター

その場で旋回できるので、小回りしやすく、車体を手繰り寄せやすいです。



MAKIO HASUIKE 監修

本体カラーと一部の形状デザインを監修。

Product Designer
はすいけ まさお
蓮池 横郎

ミラノを拠点に、活躍中のデザイナー。インスタリアル、グラフィック、パッケージ、ショップ、展覧会など幅広い領域で様々なプロジェクトを成功に導いている。多くの作品がコンパッソ・ドーロ賞など権威のある賞を受賞。いくつかの作品はニューヨーク近代美術館など著名な美術館の永久収蔵品となっている。



ヴェーレ NEW

リッチェル

屋内 **A B C D E**
屋外 **A B C D E**

キャスター径
前輪12cm、後輪9cm

型式 商品コード TAISコード
40059 742746 00426-000146

トール

- サイズ: 幅61×奥行58×高さ81~91.5cm
- 重量: 6.1kg
- 折りたたみ奥行: 34.5cm
- 材質: アルミ・ABS
ポリエステル
- 最大使用者体重: 80kg

レンタル価格 1割負担
3,300円 330円
2割負担 3割負担
660円 990円

抑速ブレーキ搭載型 歩行器

現状の歩行車



抑速ブレーキ付歩行車

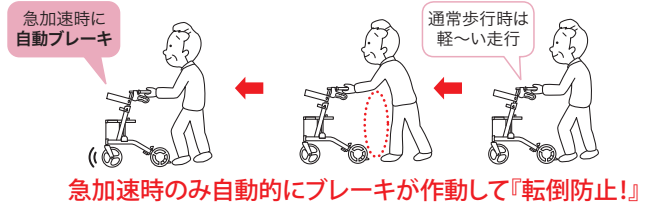

← 比較的低い

歩行レベル

比較的高い →

ハッピーII NB 抑速ブレーキ 竹虎

屋内	A	B	C	D	E
屋外	A	B	C	D	E

商品コード 742645 TAISコード 00110-000119

キャスター径
19cm

- サイズ：全幅57×奥行62×高さ78～87cm
- 座面高：50cm ●重量：8.9kg
- 材質：アルミ
- 折りたたみ：奥行43.5cm
- 最大使用者体重：100kg
- 抑速ブレーキ速度調整：3段階（強・中・弱）
- 杖立てなし



ブルーメタリック



後輪

コンパルタイヤを搭載し
下り坂でも安心

レンタル価格 1割負担 4,300円 430円
2割負担 860円 3割負担 1,290円

ハッピーミニ 抑速ブレーキ 竹虎

屋内	A	B	C	D	E
屋外	A	B	C	D	E

商品コード 742735 TAISコード 00110-000129

キャスター径
19cm

- サイズ：全幅51×奥行58.5×高さ72～81cm
- 座面高：45cm ●重量：8.4kg
- 材質：アルミ
- 折りたたみ：幅39.5cm
- 最大使用者体重：80kg
- 抑速ブレーキ速度調整：3段階（強・中・弱）
- 杖立てなし



パープルメタリック



後輪

抑速ブレーキ搭載車の
ミニタイプ登場

レンタル価格 1割負担 4,300円 430円
2割負担 860円 3割負担 1,290円

シトレアR (抑速ブレーキ付き) WAW25

幸和製作所

屋内	A	B	C	D	E
屋外	A	B	C	D	E

商品コード 742720 TAISコード 00030-000231

軽量コンパクトな前腕支持タイプ
安心の抑速ブレーキ付き

- サイズ：全幅48×奥行64.5×高さ84～112cm
- アームレスト高さ：77～105cm（10段階調整）
- 座面高：48cm
- 重量：8.8kg
- 材質：アルミ
- 折りたたみ：奥行40cm
- 最大使用者体重：75kg
- 杖立てなし



クリームイエロー

折りたたみ時



着座時にアームレストを起こすと、駐車ブレーキがかかる安心機能。



後輪

キャスター径
前輪20cm・後輪15cm

レンタル価格 1割負担 5,000円 500円
2割負担 1,000円 3割負担 1,500円

シトレアR
商品説明



テイコブリトルR (抑速ブレーキ付き) HS05R

幸和製作所

屋内	A	B	C	D	E
屋外	A	B	C	D	E

商品コード 742190 TAISコード 00030-000144

シルバーカータイプで
坂道でも安心の抑速ブレーキ付き歩行車

- サイズ：全幅53.5×奥行66.5×高さ65～92cm
- 座面高：52.5cm
- 重量：7.8kg
- 材質：アルミ
- 折りたたみ：奥行39.5cm（自立保管可）
- 最大使用者体重：75kg
- 抑速ブレーキ速度調整：3段階（強・中・弱）
- 杖立てあり



非課税



折りたたみ時



大容量の多機能バッグ



後輪

キャスター径
前輪18cm・後輪20cm

※介護保険上の利用者負担割合は所得に応じて異なります。

特殊寝台

特殊寝台付属品

床ずれ防止用具

体位変換器

歩行補助つえ

歩行器

車いす

車いす付属品

スロープ

手すり

移動用リフト

自動排泄処理装置

徘徊感知機器

購入品（入浴）

購入品（入浴）

購入品（入浴）

購入品（入浴）

ジェミノ

パラマウントベッド

屋内	A	B	C	D	E
屋外	A	B	C	D	E

サイズ	型式	商品コード	TAISコード
M	KZ-325100	742733	00170-001643
L	KZ-325200	742734	00170-001646

- サイズ：M / 全幅60×奥行65×高さ69～88cm
L / 全幅60×奥行65×高さ78～100cm
- 座面高：M / 55cm、L / 62cm
- 重量：M / 6.9kg、L / 7.1kg
- 材質：アルミ、ポリウレタン
- 折りたたみ：幅25cm (自立可能)
- 最大使用者体重：M / 130kg、L / 150kg

利用者によって3つのブレーキから選択
軽く、使いやすく、スタイリッシュな歩行車

キャスター径
20cm

適応身長
M:135～165cm
L:155～200cm

トール

※Lサイズのみ

〈スローダウンブレーキ付〉

サイズ	型式	TAISコード
M	KZ-325110	00170-001644
L	KZ-325210	00170-001647



スローダウン ブレーキキャスター	型式	商品コード
	KZ-C29007	746055

〈抑速ブレーキ付〉

サイズ	型式	TAISコード
M	KZ-325120	00170-001645
L	KZ-325220	00170-001648



抑速ブレーキ キャスター	型式	商品コード
	KZ-329001	746090



レンタル価格	1割負担
4,500円	450円
2割負担	3割負担
900円	1,350円

〈スローダウンブレーキ付〉

レンタル価格	1割負担
5,000円	500円
2割負担	3割負担
1,000円	1,500円

〈抑速ブレーキ付〉

レンタル価格	1割負担
5,500円	550円
2割負担	3割負担
1,100円	1,650円

ロボット搭載型 歩行器

	上り坂	下り坂	傾いた道	坂道で手を離すと
現状の歩行車				
ロボット搭載型				
ここがポイント!	アシストで楽々 自動的にパワーアシストが働き 楽にのぼれます	適度に減速 自動的にブレーキが働き ゆっくり歩けます	片流れ防止 ハンドルを取られることなく 安定して進めます	自動的に停止 グリップ内のセンサーが 手が離れたことを感知

RT.2 (アールティーツー)

RT. ワークス

屋内	A	B	C	D	E
屋外	A	B	C	D	E

型式	商品コード	TAISコード
RT2-01RD	746100	01560-000003

- サイズ：全幅55×奥行74×高さ72.5～85cm
- 座面高：52cm ●重量：9kg (バッテリー含む)
- フレーム材質：アルミ ●折りたたみ：奥行26cm (自立保管可)
- バッテリー：リチウムイオンバッテリー
- 充電時間：約3時間 ●連続歩行時間：4時間以上
- 登板角度：7度 ●最大使用者体重：100kg
- 杖立てなし

キャスター径
前輪19.4cm・後輪15cm



操作パネル

電動アシストだから
坂道でも安心
声でもアシスト、
おしゃべり機能

レンタル価格	1割負担
7,500円	750円
2割負担	3割負担
1,500円	2,250円



商品説明動画



リトルキーパス

幸和製作所

屋内	A	B	C	D	E
屋外	A	B	C	D	E

型式	商品コード	TAISコード
WAW14	744265	00030-000172

- サイズ：全幅47.5×奥行58×高さ64～91cm
- 座面高：48cm ●重量：9kg (バッテリー含む)
- フレーム材質：アルミ、スチール
- 折りたたみ：奥行44.5cm (自立保管可)
- バッテリー：リチウムイオンバッテリー
- 充電時間：約3時間 ●連続歩行時間：約4時間
- 登板角度：7度 ●最大使用者体重：75kg
- 杖立てなし

キャスター径
15cm



操作パネル

コンパクトボディのロボット歩行車
オート制御による安心のアシスト機能

レンタル価格	1割負担
8,400円	840円
2割負担	3割負担
1,680円	2,520円



※☎のマークのついた商品は、お問い合わせください。
※介護保険上の利用者負担割合は所得に応じて異なります。

※トールマークは身長170cm以上の方にもお使いいただける商品です。

利用者状態別選定ポイント

車いすは、屋内で使用する場合と屋外で使用する場合とでは、使用される時間や環境が異なるため、選択するポイントが変わってきます。ご使用者の身体状況や介護環境と合わせて、慎重に選定する必要があります。

このマークを目安に選べます

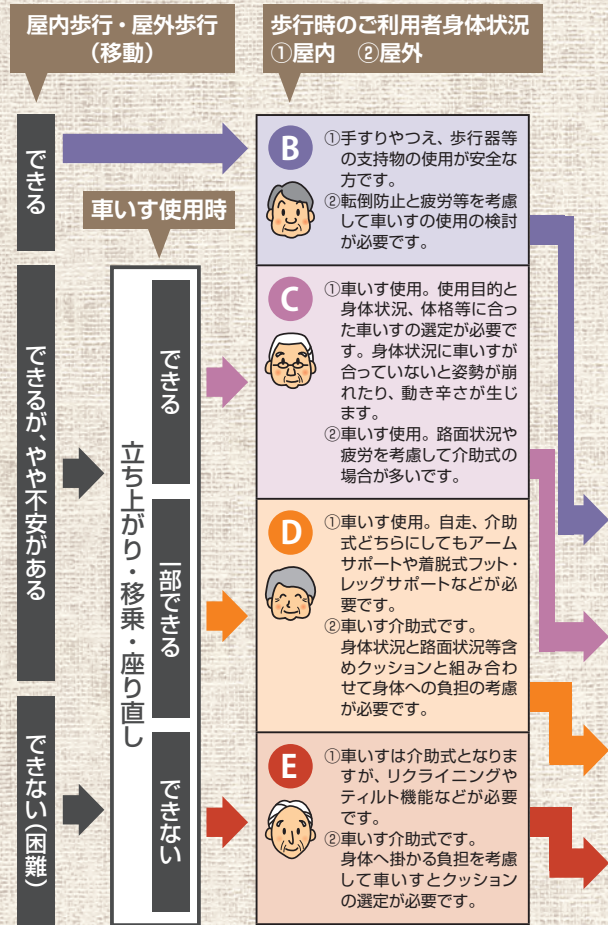

手動車いす						電動車いす			
自走式 参照 P.54 ご本人が操作して駆動させるタイプ		介助式 参照 P.64 介助者が押して駆動させるタイプ		リクライニング式 ティルト式 参照 P.74 リクライニング/ティルト機能付き		電動 参照 P.55・79 操作レバーによる駆動 介助者による操作可能なタイプも		電動カート 参照 P.79 ハンドル操作で駆動 歩行者扱いに	
屋内	屋外	屋内	屋外	屋内	屋外	屋内	屋外	屋内	屋外

- 特殊寝台
- 特殊寝台付属品
- 床ずれ防止用具
- 体位変換器
- 歩行補助つえ
- 歩行器
- 車いす

車いすの名称と機能



車いすシーティングについて

利用者様の身体サイズ・身体機能・使用方法・環境などに車いすのサイズ・機能を適合させる(他の福祉用具やクッションなどを併用する場合があります)ことを車いすシーティングといいます。車いすシーティングには一定の知識・技術が必要ですので、専門家にご相談ください。

身体寸法と車いす寸法の合わせ方の目安

a 座シート幅	① 座位臀幅に0~3cmを足します。
b 座シート奥行	② 座底長から5~7cm引きます。
c アームサポート高さ	③ 座位肘頭高に1~2cm足します(必要に応じてクッションの厚さを加えます)。
d フット・レッグサポート長さ	④ 座位下腿長(必要に応じてクッションの厚さを引きます)に合わせます。
e バックサポート高さ	⑤ 座位腋下高から7~10cm引きます(必要に応じてクッションの厚さを加えます)。
f 前座高	④ 座位下腿長に2~5cm足します(必要に応じてクッションの厚さを引きます)。
g グリップ高さ	介護者のへそ~股関節の高さに合わせます。

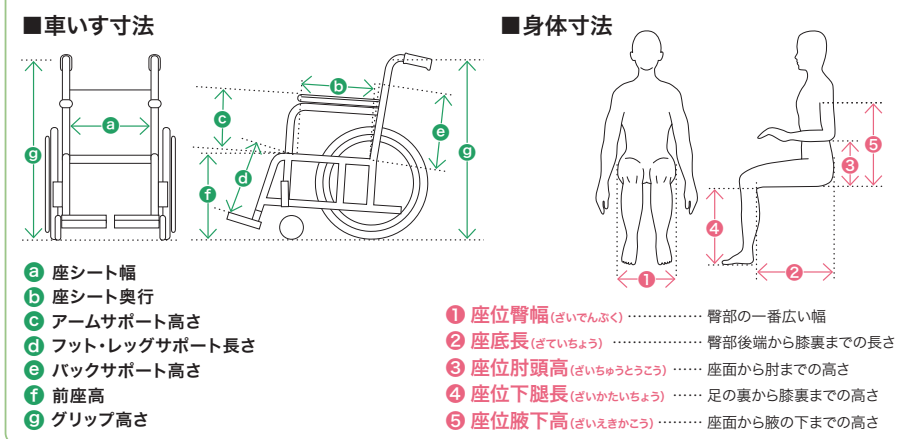

- 車いす付属品
- スロープ
- 手すり
- 移動用リフト
- 自動排泄処理装置
- 徘徊感知機器
- 購入品(入浴)

日常を旅するクルマイス

Wheeli^{iy}

ウィーリイ



ウィーリイ
商品説明



外に出たくなる素敵な「デザイン」

こだわりのデザインで、内にこもらず外に出ようという気持ちを後押しします。人に見てもらいたくなるような、素敵なクルマイスです。

「収納性」と「走行安定性」の両立

独自のRS構造 (RUNNING-STABILITY) により、折りたたみ車と固定車の優れた部分を併せ持つ車いすを実現しました。

車体構造の種類	収納性 ・保管のしやすさ ・車への積み込み	走行安定性 ・まっすぐ進む(直進性) ・ひと漕ぎの走行量が大きい
折りたたみ幅	○	× たわみ/ガタツキが原因
固定車	× 一般的に車輪を外して収納	○
Wheeli^{iy}	○	○



標準タイプ/エアータイヤ

ウィーリイ (サポートブレーキ付き)

カラー	型式	商品コード	TAISコード
ダークグレー	MWHEPSGY221	727830	00054-000460
ホワイト	MWHEPSWY221	727835	00054-000461

モルテン

屋内	A	B	C	D	E
屋外	A	B	C	D	E
手元ブレーキ		介護ブレーキ			
張り調整式バックサポート					

日常を旅するクルマイス

- ◆外に出たくなる素敵な「デザイン」
- ◆「収納性」と「走行安定性」の両立

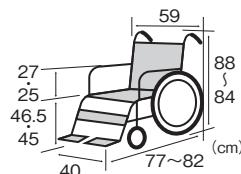

- 前輪：5インチ ●後輪：24インチ
- シート奥行：43cm
- 折りたたみ幅：35cm
- 重量：12.3～14.3kg
- 最大使用者体重：100kg
- 空気入れ付属

レンタル価格	1割負担
15,000円	1,500円
2割負担	3割負担
3,000円	4,500円

非課税

※ご使用の際は、専用クッションまたはパワークッションが必要となります。



Wheeliyy Power Drive

ウィーリィ パワードライブ

特殊寝台
特殊寝台付属品
床ずれ防止用具
体位変換器
歩行補助つえ

歩行器

車いす

車いす付属品

スロープ

手すり

移動用リフト

自動排泄処理装置

徘徊感知機器

購入品 / 入浴

電動補助車いすタイプ

ウィーリィ パワードライブ (サポートブレーキ付き)

モルテン

カラー	型式	商品コード	TAISコード
ダークグレー	MWHEPDGY221	732225	00054-000462
ホワイト	MWHEPDWY221	732230	00054-000463

- 前輪：5インチ ●後輪：24インチ
- シート奥行：43cm
- 折りたたみ幅：38cm
- 重量：17.5~20.1kg
- 最大使用者体重：100kg
- バッテリー：リチウムイオン
- 駆動方式：後輪直接駆動
- 駆動モーター：DC18V30W×2
- パワードライブ走行距離：10km/1 充電
- 充電時間：約 2 時間
- 空気入れ付属

電動アシストで、楽に、もっと遠くへ

- ◆外に出たくなる素敵な「デザイン」
- ◆進みにくい道や上り坂も「らくらく」走行できる「電動アシスト」

屋内	A	B	C	D	E
屋外	A	B	C	D	E

手元ブレーキ | 介護ブレーキ
振り調整式バックサポート



ダークグレー



ホワイト

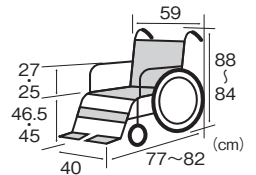

バッテリー



手元リモコン

レンタル価格	1 割負担
25,000 円	2,500 円
2 割負担	3 割負担
5,000 円	7,500 円

非課税

※ご使用の際は、専用クッションまたはパワークッションが必要となります。

フォーム

ウィーリィ専用クッション

モルテン

型式	商品コード	TAISコード
MWHE-B1014043Y3	762320	00054-000457

- サイズ：幅40×奥行43cm
- 材質(中身)：ウレタンフォーム

座り心地がよく、座位を安定支持するクッション

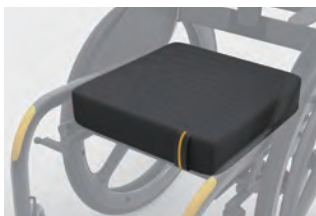

●この商品にはカバーが付きまます。

レンタル価格	1 割負担
2,000 円	200 円
2 割負担	3 割負担
400 円	600 円

※介護保険上の利用者負担割合は所得に応じて異なります。

バッグ

ウィーリィ専用バッグ イン バッグ

モルテン

型式	商品コード	TAISコード
MWHE-B500	766240	00054-000458

- サイズ：インナーバッグ / 幅30×奥行16.5×高さ24.5cm
アウターバッグ / 幅31×奥行18×高さ26cm
- 材質：ポリエステル 他

簡単に出し入れができ、背もたれの収納に便利なバッグ



レンタル価格	1 割負担
2,000 円	200 円
2 割負担	3 割負担
400 円	600 円

自然に座れる。生活が広がる。

座るだけで、自然と身体にフィットする
グラフィットシステム採用

Gra-Fit

グラフィットシリーズ 車いす



Gra-Fit
商品説明動画 (LP)



Gra-Fit
(自動プレーキ付)
商品説明動画 (LP)

用途に
合わせて選べる
8機種
(15サイズ)

特殊寝台

特殊寝台付属品

床ずれ防止装置

体位変換器

歩行補助つえ

歩行器

車いす

車いす付属品

スロープ

手すり

移動用リフト

自動排泄処理装置

徘徊感知機器

購入品 入浴

「GRAVITY」重力 & 「FIT」体に寄り添う

私たち人間は、地球上で生きていく限り、重力の影響からは逃れられません。その重力の影響を受けて崩れていく、高齢者の姿勢、車いすがどのように受け止めていけるのか?どのように適合できるのか? そんな課題と真剣に向き合って誕生したのが、「Gra-Fit シリーズ」車いすです!

1 シートカラー “クリームゾンレッド”

ガンメタのフレームにクリームゾンレッドのシートを合わせ 男女関係なく使用できるカラーリングにこだわりました。

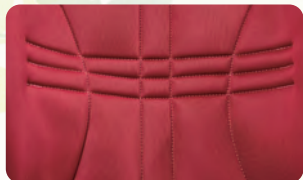

2 タイヤホイール “桜ホイール”

ホイールは桜のカタチをした和モダン型を採用。タイヤには乗り心地の良いノーパンクのエアリーを装着。



3 バックサポート “グラフィットシステム”

バックサポートには独自の伸縮式インナーベルトを採用。特別な調整をしなくても座るだけで身体に自然とフィットします。またトップのベルトは工具レスで高さを変えることができますので、より大きな面で背中を支えることができます。
※1 画像参照



※サポートベルト

身体にフィットする 3種のインナーベルト

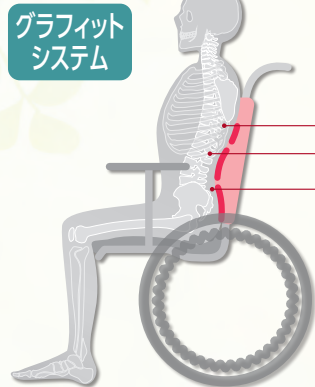

グラフィットシステム

1 背サポートベルト

胸を開いて上半身の曲がり具合を抑え、呼吸をしやすくします。



※1

工具レスで高さ調整可能

インナーベルトを通す位置を調節できます(2cm刻み4段階)。背サポートベルトが肩甲骨のすぐ下になるようにすることで、さらにフィッティングを高め、腕が動かしやすくなります。

2 腰サポートベルト

骨盤を起こして背筋を伸ばし、腹部の圧迫感をなくします。

3 骨盤ベルト

骨盤をしっかりサポートして、身体を安定させます。



※40cm幅で取得
※45cm幅についても、JISに準拠して生産しております。
製造元:日進医療器

Gra-Fit コンパクトタイプ 多機能(介助式)

普通の改札も楽々通れる おでかけ支援モデル

大人気の多機能介助式がさらにコンパクトになって全幅48cmを実現。狭い屋内はもちろん電車の改札も遠回りすることなく楽々通過できます。

通常タイプ
多機能モデル・介助式
KZ-212830



座幅 40cm
全幅 56cm

コンパクトタイプ
KZ-212880



座幅 40cm
全幅 48cm

座幅は通常タイプと同じ40cm。

コンパクト
全幅48cm

ノーパンク
タイヤ



Gra-Fit 多機能低床(自走式)

床面をしっかり蹴って 足漕ぎができる 低座面高モデル

低床
タイプ

ワイド
45cm幅

ノーパンク
タイヤ

前座高が36・38・40cmから選べるので下腿長に合わせ一番最適な設定で足漕ぎが可能です。身長の高い方にもオススメです。

Gra-Fit 軽量(自走式/介助式)

軽さ+楽に座れることを追求した
初めの1台に最適モデル

軽さだけではなくご利用者の方に楽に座って欲しい。そんな思いを込めたモデルです。座り心地の違いを実感下さい。

軽量
タイプ

ワイド
45cm幅

ノーバンク
タイヤ

13.6kg

※40cm幅の場合



11.9kg

※40cm幅の場合



Gra-Fit 多機能(自走式/介助式)

座り心地と介助の
行いやすさの最適バランス。
シリーズ中で人気No.1モデル

車いすのメイン機能をほぼ兼ね備えており
利用者に優しく、介助者にも嬉しい機能の1台です。
Gra-Fit シリーズの圧倒的センターの位置付です。

ワイド
45cm幅

ノーバンク
タイヤ



Gra-Fit (自動ブレーキ付)
多機能低床(自走式)

立ち上り自動ブレーキ
搭載モデル

ブレーキのかけ忘れによる転倒を未然に防ぎます。また人気の多機能低床モデルのため足漕ぎも可能です。

低床
タイプ

ワイド
45cm幅

ノーバンク
タイヤ

車いすから立ちあがるとき

車いすに座るとき

自動的にロック解除



ロック



ロック



自動解除

着座した状態で、
駆動輪が進行方向
に回ると自動的
にロックを解
除します。

Gra-Fit ティルト&リクライニング(介助式)

軽い力で姿勢を変換できる
介助負担軽減モデル

驚くほど軽い力でティルト&リクライニングの
操作が可能になりました。これにより介助者
の負担が軽減されました。また、押手の高さ
が変わるのも介助者に大変人気です。

ワイド
45cm幅

ノーバンク
ハイポリマー
タイヤ

ティルト・リクライニング

ティルト機能



バックサポートと座面
の角度を保ったまま
後方に傾けられます。

リクライニング
機能



バックサポート
だけを後方に傾
けられます。



足漕ぎしやすい座面高

特殊寝台

特殊寝台付属品

床ずれ防止用具

体位変換器

歩行補助つえ

歩行器

車いす

車いす付属品

スロープ

手すり

移動用リフト

自動排泄処理装置

徘徊感知機器

購入品一入浴

軽量タイプ/ノーパンクタイヤ

Gra-Fit 軽量タイプ (40幅・45幅)

パラマウントベッド

座幅	型式	商品コード	TAISコード
40cm	KZ-211800	727790	00170-001359
45cm	KZ-211810	727795	00170-001360

- 前輪：6インチ
- 後輪：22インチ
- 折りたたみ幅：32cm
- 重量：40幅／13.6kg
45幅／13.8kg

座るだけで身体に自然にフィット
高ハンドルで介助者にも優しい
スタンダードタイプ

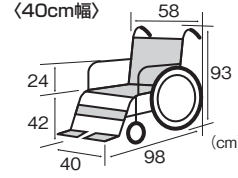

<40cm幅>

レンタル価格	1割負担
4,500円	450円
2割負担	3割負担
900円	1,350円

非課税

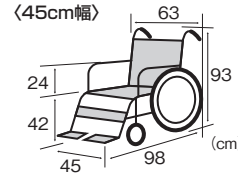

<45cm幅>

レンタル価格	1割負担
4,500円	450円
2割負担	3割負担
900円	1,350円

非課税

屋内 A B C D E
屋外 A B C D E

折りたたみ式バックサポート 手元ブレーキ
介護ブレーキ 張り調整式バックサポート

多機能タイプ/ノーパンクタイヤ

Gra-Fit 多機能タイプ (40幅・45幅)

パラマウントベッド

座幅	型式	商品コード	TAISコード
40cm	KZ-211830	727800	00170-001363
45cm	KZ-211840	727805	00170-001364

- 前輪：6インチ
- 後輪：22インチ
- 折りたたみ幅：33cm
- 重量：40幅／15.9kg
45幅／16kg

骨盤を起こしてしっかり支える
座り心地が良く、移乗しやすい
簡単調整式の多機能タイプ

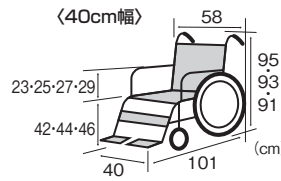

<40cm幅>

レンタル価格	1割負担
6,000円	600円
2割負担	3割負担
1,200円	1,800円

非課税

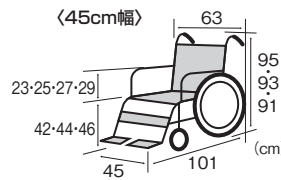

<45cm幅>

レンタル価格	1割負担
6,000円	600円
2割負担	3割負担
1,200円	1,800円

非課税

屋内 A B C D E
屋外 A B C D E

折りたたみ式バックサポート 手元ブレーキ
介護ブレーキ アームサポート高さ調整
跳ね上げ式アームサポート 着脱式フットレグサポート
開き式フットレグサポート 張り調整式バックサポート

多機能/低床タイプ/ノーパンクタイヤ

Gra-Fit 多機能 低床タイプ (40幅・45幅)

パラマウントベッド

座幅	型式	商品コード	TAISコード
40cm	KZ-211860	727810	00170-001367
45cm	KZ-211870	727815	00170-001368

- 前輪：5インチ
- 後輪：20インチ
- 折りたたみ幅：34cm
- 重量：40幅／15.4kg
45幅／15.4kg

座フレームを曲げた形状により
身体が前後にズレにくい
座幅が選べて足こぎしやすい
低床タイプ

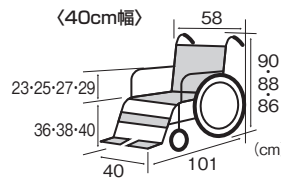

<40cm幅>

レンタル価格	1割負担
6,000円	600円
2割負担	3割負担
1,200円	1,800円

非課税

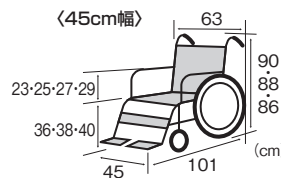

<45cm幅>

レンタル価格	1割負担
6,000円	600円
2割負担	3割負担
1,200円	1,800円

非課税

屋内 A B C D E
屋外 A B C D E

折りたたみ式バックサポート 手元ブレーキ
介護ブレーキ アームサポート高さ調整
跳ね上げ式アームサポート 着脱式フットレグサポート
開き式フットレグサポート 張り調整式バックサポート

低床タイプ

特殊寝台

特殊寝台付属品

床ずれ防止器具

体位変換器

歩行補助つえ

歩行器

車いす

車いす付属品

スロープ

手すり

移動用リフト

自動排泄処理器

徘徊感知機器

購入品/入浴

Gra-Fit オプション

ボンベ架 KZ-229801

パラマウントベッド

商品コード	TAISコード
765660	00170-001369

- 対応ボンベ：直径130mm以下
- ボンベ収納部高さ：22cm

多機能
モデル
軽量
モデル
自走式のみ



※Gra-Fitのボンベ架は、左右どちらにも装着可能です。

レンタル価格	1割負担
2,000円	200円
2割負担	3割負担
400円	600円



後方転倒の危険性があるため、3kg以内のボンベのご使用に限ります。

回転式転倒防止装置 KZ-229802

パラマウントベッド

商品コード	TAISコード
765665	00170-001370

- 左右2本1組

多機能
モデル
軽量
モデル
自走式のみ

回転させて内側に収納が可能です



レンタル価格	1割負担
1,100円	110円
2割負担	3割負担
220円	330円

IVポールセット KZ-229805

パラマウントベッド

商品コード	TAISコード
765670	00170-001373

- ガートル棒長さ：88～158cm (ノブホルトによる伸縮式)

多機能
モデル
軽量
モデル



レンタル価格	1割負担
1,100円	110円
2割負担	3割負担
220円	330円

IVポールセットTR用 KZ-229812

パラマウントベッド

商品コード	TAISコード
766250	00170-001572

- ガートル棒長さ：81～151cm (ノブホルトによる伸縮式)

ティルト&リクライニング
モデル



レンタル価格	1割負担
1,100円	110円
2割負担	3割負担
220円	330円

エレベータリングユニット

パラマウントベッド

KZ-229807

商品コード	TAISコード
765675	00170-001375

多機能
モデル



挙上式・開き式・着脱式のフット・レッグサポートです。

レンタル価格	1割負担
2,000円	200円
2割負担	3割負担
400円	600円

KZ-229811

商品コード	TAISコード
766245	00170-001571

ティルト&リクライニング
モデル

フットプレート
角度可変!

多機能
モデル



挙上式・開き式・着脱式のフット・レッグサポートです。

レンタル価格	1割負担
2,000円	200円
2割負担	3割負担
400円	600円

プラバックルベルト KF-6C

商品コード	TAISコード
726905	00175-000296

ティルト&リクライニング
モデル

多機能
モデル
軽量
モデル



ベルトはPPベルトとなります。

レンタル価格	1割負担
500円	50円
2割負担	3割負担
100円	150円

ブレーキレバー延長棒 (+8cm)

商品コード	TAISコード
765600	00175-000285

多機能
モデル

軽量
モデル

駐車ブレーキの操作レバーを8cm長くします。装着方法はネジこみ式です。※軽量スタンダードモデルの介助用には装着できません。



レンタル価格	1割負担
500円	50円
2割負担	3割負担
100円	150円

杖入れ KF-7

商品コード	TAISコード
746049	00175-000286

- 杖収納ケース：5×10cm

多機能
モデル
軽量
モデル



レンタル価格	1割負担
500円	50円
2割負担	3割負担
100円	150円

》 Gra-Fit オプション適合表

頁	商品名	型式	オプション							
			Gra-Fit 専用オプション					共通オプション		
			ボンベ架	回転式転倒防止装置	IVポールセット	IVポールセットTR用	エレベータリングユニット	プラバックルベルト	延長棒(+8cm)	杖入れ
58	グラフィット自走 軽量40幅	KZ-211800	○	○	○	—	—	○	○	○
	グラフィット自走 軽量45幅	KZ-211810	○	○	○	—	—	○	○	○
	グラフィット自走 多機能40幅	KZ-211830	○	○	○	—	○	○	○	○
	グラフィット自走 多機能45幅	KZ-211840	○	○	○	—	○	○	○	○
	グラフィット自走 多機能低床40幅	KZ-211860	○	○	○	—	○	○	○	○
	グラフィット自走 多機能低床45幅	KZ-211870	○	○	○	—	○	○	○	○
65	グラフィット(自動ブレーキ付)自走 多機能低床40幅	KZ-211865	○	○	○	—	○	○	○	○
	グラフィット(自動ブレーキ付)自走 多機能低床45幅	KZ-211875	○	○	○	—	○	○	○	○
66	グラフィット介助 多機能コンパクト40幅	KZ-212880	—	○	—	—	○	—	—	○
	グラフィット介助 軽量40幅	KZ-212800	—	—	○	—	—	—	—	○
	グラフィット介助 軽量45幅	KZ-212810	—	—	○	—	—	—	—	○
	グラフィット介助 多機能40幅	KZ-212830	○	○	○	—	○	○	○	○
78	グラフィット介助 多機能45幅	KZ-212840	○	○	○	—	○	○	○	○
	グラフィット ティルト&リクライニング40幅	KZ-214830	—	—	—	○	○	—	—	—
	グラフィット ティルト&リクライニング45幅	KZ-214840	—	—	—	○	○	○	—	—

※介護保険上の利用者負担割合は所得に応じて異なります。

特殊寝台

特殊寝台付属品

床ずれ防止用具

体位変換器

歩行補助つえ

歩行器

車いす

車いす付属品

スロープ

手すり

移動用リフト

自動排泄処理装置

徘徊感知機器

購入品(入浴)



標準タイプ/エアータイヤ・ノーパンクタイヤ

ネクストコア (40幅・42幅)

松永製作所

座幅	型式	タイヤ	カラー	商品コード	TAISコード
40cm	NEXT-11B	エア	●●●	213094	00066-000315
40cm	NEXT-11B HB	ノーパンク	●●●	213097	00066-000358
42cm	NEXT-11B HB	ノーパンク	●	213100	00066-000358

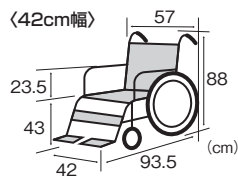
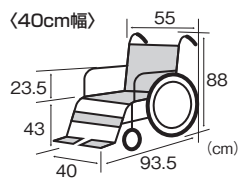

屋内	A	B	C	D	E
屋外	A	B	C	D	E
折りたたみ式バックサポート			手元ブレーキ		
介護ブレーキ			張り調整式バックサポート		

- 前輪：6インチ
- 後輪：22インチ
- 折りたたみ幅：29cm
- 重量：
NEXT-11B / 11.8kg
NEXT-11B HB (40) / 12.4kg
NEXT-11B HB (42) / 12.6kg

扱いやすさと機能が両立した標準タイプ
タイヤ・座幅・カラーが選べます



ブルー

グリーン

オレンジ

グレー

- ◆シート色はブルー・グリーン・オレンジの3色からお選びいただけます。(42幅はグレーのみ)
- ◆座シートは立体クッションとなります。

<NEXT-11B>

レンタル価格	1割負担
4,500円	450円
2割負担	3割負担
900円	1,350円

<NEXT-11B HB>

レンタル価格	1割負担
4,500円	450円
2割負担	3割負担
900円	1,350円

非課税

非課税

幅広/高床タイプ/エアータイヤ・ノーパンクタイヤ

ネクストコア・グラン (42幅)

松永製作所

座幅	型式	タイヤ	カラー	商品コード	TAISコード
42cm	NEXT-12B	エア	●	213101	00066-000326
42cm	NEXT-12B HB	ノーパンク	●	213102	00066-000375

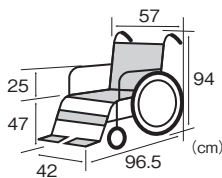

屋内	A	B	C	D	E
屋外	A	B	C	D	E
折りたたみ式バックサポート			手元ブレーキ		
介護ブレーキ			張り調整式バックサポート		

- 前輪：6インチ
- 後輪：24インチ
- 折りたたみ幅：30cm
- 重量：
NEXT-12B / 12.8kg
NEXT-12B HB / 13.4kg

高床タイプ

長身の方でも安心
座幅42cm、前座47cmの高床タイプ



グレー

- ◆42幅のシート色はグレーのみとなります。
- ◆座シートは立体クッションとなります。

<NEXT-12B>

レンタル価格	1割負担
5,000円	500円
2割負担	3割負担
1,000円	1,500円

<NEXT-12B HB>

レンタル価格	1割負担
5,000円	500円
2割負担	3割負担
1,000円	1,500円

非課税

非課税

幅広タイプ/多機能タイプ/ノーパンクタイヤ

ネクストコア・ワイド (46幅)

松永製作所

座幅	型式	商品コード	カラー	TAISコード
46cm	NEXT-52B HB	727070	●	00066-000394

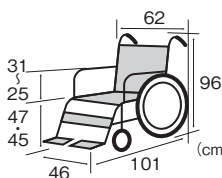

屋内	A	B	C	D	E
屋外	A	B	C	D	E
折りたたみ式バックサポート			手元ブレーキ		
介護ブレーキ			アームサポート高さ調整		
蹴り上げ式アームサポート			着脱式フットレグサポート		
開き式フットレグサポート			張り調整式バックサポート		

- 前輪：6インチ
- 後輪：24インチ
- 折りたたみ幅：34cm
- 重量：16.6kg

大柄な方もゆったり座れる
うれしい座幅46cm



- ◆46幅のシート色はグレーのみとなります。
- ◆座シートは立体クッションとなります。

レンタル価格	1割負担
7,400円	740円
2割負担	3割負担
1,480円	2,220円

非課税

※ 電話マークのついた商品は、お問い合わせください。
※ 介護保険上の利用者負担割合は所得に応じて異なります。

特殊寝台

特殊寝台付用品

床ずれ防止器具

体位変換器

歩行補助つえ

歩行器

車いす

車いす付用品

スロープ

手すり

移動用リフト

自動排泄処理装置

徘徊感知機器

購入品(入浴)

簡易モジュールタイプ/エアータイヤ・ノーパンクタイヤ

ネクストコア・アジャスト (40幅・42幅)

松永製作所

座幅	型式	タイヤ	カラー	商品コード	TAISコード
40cm	NEXT-51B	エア		726755	00066-000320
40cm	NEXT-51B HB	ノーパンク		207093	00066-000362
42cm	NEXT-51B HB	ノーパンク		207094	00066-000362

姿勢をサポートするモジュールタイプ
タイヤ・座幅・カラーが選べます



- ◆シート色はブルー・グリーン・オレンジの3色からお選びいただけます。(42幅はグレーのみ)
- ◆座シートは立体クッションとなります。

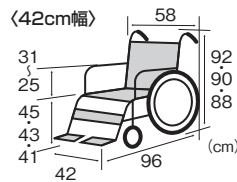
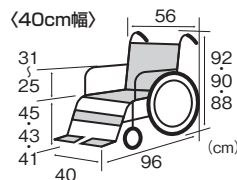

屋内	A	B	C	D	E
屋外	A	B	C	D	E
折りたたみ式バックサポート	手元ブレーキ				
介護ブレーキ	アームサポート高さ調整				
跳ね上げ式アームサポート	着脱式フットレグサポート				
開き式フットレグサポート	振り調整式バックサポート				

- 前輪：6インチ
- 後輪：22インチ
- 折りたたみ幅：29cm
- 重量：
NEXT-51B / 14.6kg
NEXT-51B HB (40) / 15.2kg
NEXT-51B HB (42) / 15.4kg

〈NEXT-51B〉

レンタル価格	1割負担
6,000円	600円
2割負担	3割負担
1,200円	1,800円

〈NEXT-51B HB〉

レンタル価格	1割負担
6,000円	600円
2割負担	3割負担
1,200円	1,800円

非課税

非課税

多機能タイプ/エアータイヤ・ノーパンクタイヤ

ネクストコア・マルチ (40幅)

松永製作所

座幅	型式	タイヤ	カラー	商品コード	TAISコード
40cm	NEXT-31B	エア		204917	00066-000318
40cm	NEXT-31B HB	ノーパンク		207091	00066-000360

移乗のしやすい多機能タイプ
お好みのシートカラーを選べます



- ◆シート色はブルー・グリーン・オレンジの3色からお選びいただけます。
- ◆座シートは立体クッションとなります。

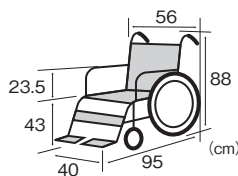

- 前輪：6インチ
- 後輪：22インチ
- 折りたたみ幅：28cm
- 重量：
NEXT-31B / 13.2kg
NEXT-31B HB / 13.8kg

屋内	A	B	C	D	E
屋外	A	B	C	D	E
折りたたみ式バックサポート	手元ブレーキ				
介護ブレーキ	跳ね上げ式アームサポート				
着脱式フットレグサポート	開き式フットレグサポート				
振り調整式バックサポート					

〈NEXT-31B〉

レンタル価格	1割負担
5,400円	540円
2割負担	3割負担
1,080円	1,620円

〈NEXT-31B HB〉

レンタル価格	1割負担
5,400円	540円
2割負担	3割負担
1,080円	1,620円

非課税

非課税

低床/簡易モジュールタイプ/エアータイヤ・ノーパンクタイヤ

ネクストコア・ミニモ (40幅)

松永製作所

座幅	型式	タイヤ	カラー	商品コード	TAISコード
40cm	NEXT-50B	エア		726750	00066-000328
40cm	NEXT-50B HB	ノーパンク		207092	00066-000364

足こぎもしやすい低床・多機能タイプ
お好みのシートカラーを選べます



- ◆シート色はブルー・グリーン・オレンジの3色からお選びいただけます。
- ◆座シートは立体クッションとなります。

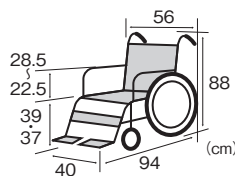

- 前輪：6インチ
- 後輪：20インチ
- 折りたたみ幅：28cm
- 重量：
NEXT-50B / 14.3kg
NEXT-50B HB / 14.9kg

屋内	A	B	C	D	E
屋外	A	B	C	D	E
折りたたみ式バックサポート	手元ブレーキ				
介護ブレーキ	アームサポート高さ調整				
跳ね上げ式アームサポート	着脱式フットレグサポート				
開き式フットレグサポート	振り調整式バックサポート				

低床タイプ

〈NEXT-50B〉

レンタル価格	1割負担
6,000円	600円
2割負担	3割負担
1,200円	1,800円

〈NEXT-50B HB〉

レンタル価格	1割負担
6,000円	600円
2割負担	3割負担
1,200円	1,800円

非課税

非課税

※介護保険上の利用者負担割合は所得に応じて異なります。

特殊寝台

特殊寝台付属品

床ずれ防止用具

体位変換器

歩行補助つえ

歩行器

車いす

車いす付属品

スロープ

手すり

移動用リフト

自動排泄処理装置

徘徊感知機器

購入品一入浴

自走式

各種オプションをご用意しております。72・73・77ページをご覧ください。

車いす

標準タイプ/ノーパンクタイヤ

NEO-1β (自走式)

日進医療器

屋内	A	B	C	D	E
屋外	A	B	C	D	E
折りたたみ式バックサポート	手元ブレーキ				
介護ブレーキ					

商品コード	TAISコード
727879	00175-000420

押し手91cmで
らくらく介助!



NEW

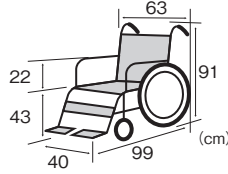

- 前輪：6インチ
- 後輪：22インチ
- 折りたたみ幅：32cm
- 重量：12.3kg

レンタル価格	1割負担
3,000円	300円
2割負担	3割負担
600円	900円

非課税

多機能タイプ/ノーパンクタイヤ

NEO-1βW (自走式)

日進医療器

屋内	A	B	C	D	E
屋外	A	B	C	D	E
折りたたみ式バックサポート	手元ブレーキ				
介護ブレーキ	蹴り上げ式アームサポート				
着脱式フットレグサポート	開き式フットレグサポート				

商品コード	TAISコード
727880	00175-000421

押し手90cmで
らくらく介助の多機能タイプ



NEW

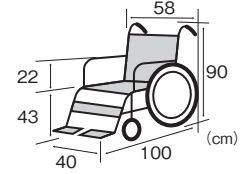

- 前輪：6インチ
- 後輪：22インチ
- 折りたたみ幅：32cm
- 重量：13.4kg

レンタル価格	1割負担
4,500円	450円
2割負担	3割負担
900円	1,350円

非課税

特殊寝台

特殊台付用品

床ずれ防止用具

体位変換器

歩行補助つえ

歩行器

標準タイプ/ノーパンクタイヤ

ステイヤー (自走)

カワムラサイクル

屋内	A	B	C	D	E
屋外	A	B	C	D	E
折りたたみ式バックサポート	手元ブレーキ				
介護ブレーキ					

型式	商品コード	TAISコード
SY22-40SB	727865	00160-000327

シンプルで使いやすいノーパンク
お手入れ簡単ビニールレザーシート



フジレザー

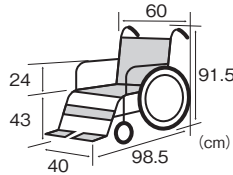

- 前輪：6インチ
- 後輪：22インチ
- 折りたたみ幅：33cm
- 重量：13.2kg

レンタル価格	1割負担
3,000円	300円
2割負担	3割負担
600円	900円

非課税

多機能タイプ/ノーパンクタイヤ

ウェイビットプラス (自走)

カワムラサイクル

屋内	A	B	C	D	E
屋外	A	B	C	D	E
折りたたみ式バックサポート	手元ブレーキ				
介護ブレーキ	蹴り上げ式アームサポート				
着脱式フットレグサポート	開き式フットレグサポート				

型式	商品コード	TAISコード
WAP22-40S	726740	00160-000242

つまむレバーから握るレバーへ
曲線フレームで乗り心地良好

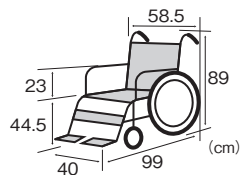

- 前輪：6インチ
- 後輪：22インチ
- 折りたたみ幅：34cm
- 重量：13.9kg

レンタル価格	1割負担
4,500円	450円
2割負担	3割負担
900円	1,350円

非課税

車いす

車いす付属品

スロープ

手すり

標準タイプ/ノーパンクタイヤ

ウルトラ 標準 NA-U1

日進医療器

屋内	A	B	C	D	E
屋外	A	B	C	D	E
折りたたみ式バックサポート	手元ブレーキ				
介護ブレーキ					

カラー	商品コード	TAISコード
インディゴ	726805	00175-000356

エアリータイヤ仕様で
疲れにくい標準型

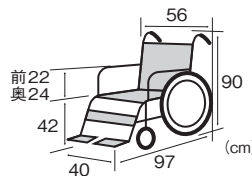

- 前輪：6インチ
- 後輪：22インチ
- 折りたたみ幅：30cm
- 重量：12.4kg

レンタル価格	1割負担
5,000円	500円
2割負担	3割負担
1,000円	1,500円

非課税

モジュールタイプ/ノーパンクタイヤ

ウルトラ モジュール NA-U7

日進医療器

屋内	A	B	C	D	E
屋外	A	B	C	D	E
折りたたみ式バックサポート	手元ブレーキ				
介護ブレーキ	アームサポート高さ調整				
蹴り上げ式アームサポート	着脱式フットレグサポート				
強り調整式バックサポート	57~61				

カラー	商品コード	TAISコード
インディゴ	726870	00175-000361

エアリータイヤ使用
工具いらずの
簡単幅調整タイプ

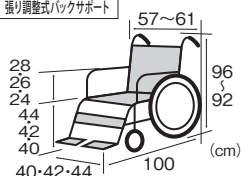

- 前輪：6インチ
- 後輪：22インチ
- 折りたたみ幅：30cm
- 重量：15.2kg

レンタル価格	1割負担
7,000円	700円
2割負担	3割負担
1,400円	2,100円

非課税

◆ウルトラエレベータリング取付可

※ ☎のマークのついた商品は、お問い合わせください。
※ 介護保険上の利用者負担割合は所得に応じて異なります。

軽量タイプ/ノーパンクタイヤ

カルティマ (自走) CRT-5 ミキ

カラー	商品コード	TAISコード
紺	208711	00122-000568

軽量ハイポリマータイヤ仕様 9.9kg
左右連動のワンハンドブレーキ



屋内	A B C D E
屋外	A B C D E
折りたたみ式バックサポート	手元ブレーキ
介護ブレーキ	スライド延長ブレーキ

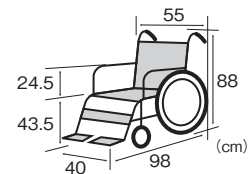

- 前輪：6インチ
- 後輪：22インチ
- 折りたたみ幅：32cm
- 重量：9.9kg

レンタル価格	1割負担
4,500円	450円
2割負担	3割負担
900円	1,350円

非課税

軽量/多機能タイプ/ノーパンクタイヤ

カルティマ多機能 (自走) CRT-7 ミキ

カラー	商品コード	TAISコード
紺	208712	00122-000572

多機能&ハイポリマータイヤで11.2kg
左右連動のワンハンドブレーキ



屋内	A B C D E
屋外	A B C D E
折りたたみ式バックサポート	手元ブレーキ
介護ブレーキ	スライド延長ブレーキ
跳ね上げ式アームサポート	着脱式フットレッグサポート
開き式フットレッグサポート	

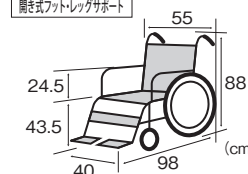

- 前輪：6インチ
- 後輪：22インチ
- 折りたたみ幅：32cm
- 重量：11.2kg

レンタル価格	1割負担
5,000円	500円
2割負担	3割負担
1,000円	1,500円

非課税

低床/多機能タイプ/ノーパンクタイヤ

カルティマ多機能 (低床) CRT-7Lo ミキ

カラー	商品コード	TAISコード
紺	727870	00122-000573

足こぎがしやすい低床・多機能タイプ
左右連動のワンハンドブレーキ



低床タイプ

屋内	A B C D E
屋外	A B C D E
折りたたみ式バックサポート	手元ブレーキ
介護ブレーキ	スライド延長ブレーキ
跳ね上げ式アームサポート	着脱式フットレッグサポート
開き式フットレッグサポート	

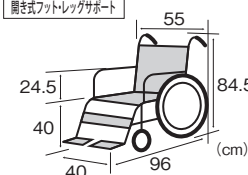

- 前輪：6インチ
- 後輪：22インチ
- 折りたたみ幅：32cm
- 重量：11.2kg

レンタル価格	1割負担
5,700円	570円
2割負担	3割負担
1,140円	1,710円

非課税

モジュールタイプ/ノーパンクタイヤ

MEF-22 ミキ

カラー	商品コード	TAISコード
ブルー	726980	00122-000582

軽量モジュール車いす
スライド延長ブレーキ採用



屋内	A B C D E
屋外	A B C D E
折りたたみ式バックサポート	手元ブレーキ
介護ブレーキ	スライド延長ブレーキ
跳ね上げ式アームサポート	アームサポート高さ調整
着脱式フットレッグサポート	開き式フットレッグサポート
張り調整式バックサポート	

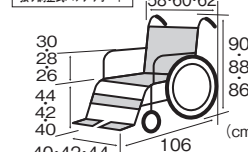

- 前輪：6インチ
- 後輪：22インチ
- 折りたたみ幅：34cm
- 重量：15.5kg

レンタル価格	1割負担
6,500円	650円
2割負担	3割負担
1,300円	1,950円

非課税

◆マルチエルゴエレベータリング取付可

モジュールタイプ

SKT-1000 ミキ

カラー	商品コード	TAISコード
ブルー	726765	00122-000524

握力が弱い方でも操作可能な
ハンドリムを採用



屋内	A B C D E
屋外	A B C D E
折りたたみ式バックサポート	手元ブレーキ
介護ブレーキ	アームサポート高さ調整
跳ね上げ式アームサポート	着脱式フットレッグサポート
開き式フットレッグサポート	張り調整式バックサポート

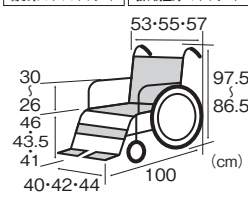

- 前輪：6インチ
- 後輪：22インチ
- 折りたたみ幅：32cm
- 重量：17.9kg

レンタル価格	1割負担
5,500円	550円
2割負担	3割負担
1,100円	1,650円

非課税

◆マルチエルゴエレベータリング取付可

幅広タイプ/ノーパンクタイヤ

KJP-5 (48・50・52幅) ミキ

商品コード	TAISコード
726995	00122-000617

身体の大きい方や
体重の重い方にも最適



屋内	A B C D E
屋外	A B C D E
折りたたみ式バックサポート	手元ブレーキ
介護ブレーキ	アームサポート高さ調整
跳ね上げ式アームサポート	着脱式フットレッグサポート
開き式フットレッグサポート	張り調整式バックサポート
スライド延長ブレーキ	

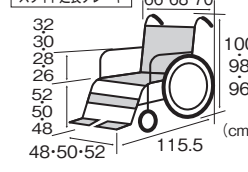

- 前輪：8インチ
- 後輪：24インチ
- 折りたたみ幅：34cm
- 重量：21kg

レンタル価格	1割負担
8,500円	850円
2割負担	3割負担
1,700円	2,550円

非課税

※介護保険上の利用者負担割合は所得に応じて異なります。

特殊寝台

特殊寝台付属品

床ずれ防止用具

体位変換器

歩行補助つえ

歩行器

車いす

車いす付属品

スロープ

手すり

移動用リフト

自動排泄処理装置

徘徊感知機器

購入品一入浴

自走式・介助式車いす 6輪車タイプ

車輪が6輪になっているので小回りが利き、曲がり角のある廊下でも操作しやすいタイプです。屋内や施設内でのご使用に最適です。



6輪車タイプ

ネクストコア・くるり (自走) 松永製作所

型式	商品コード	TAISコード
NEXT-71B	206236	00066-000333

コンパクトモードにすれば全長83cm
圧倒的な小回りと他にない優れた機能性!



ブルー



オレンジ

グリーン

屋内	A	B	C	D	E
屋外	A	B	C	D	E
折りたたみ式バックサポート					手元ブレーキ
介護ブレーキ					アームサポート高さ調節
収納式ステップ					張り調整式バックサポート

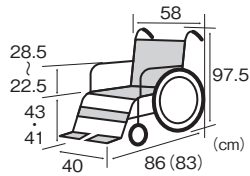

- 前輪：4インチ ●後輪：22インチ
- 折りたたみ幅：34cm
- 最小回転半径：45cm
- 重量：19kg

- ◆シート色はブルー・グリーン・オレンジの3色からお選びいただけます。
- ◆座シートは立体クッションとなります。

レンタル価格	1割負担
6,500円	650円
2割負担	3割負担
1,300円	1,950円

非課税

6輪車タイプ

ネクストコア・くるり (介助) 松永製作所

型式	商品コード	TAISコード
NEXT-81B	207102	00066-000334

コンパクトモードにすれば全長83cm
圧倒的な小回りと他にない優れた機能性!



グリーン



ブルー

オレンジ

屋内	A	B	C	D	E
屋外	A <td>B <td>C <td>D <td>E</td> </td></td></td>	B <td>C <td>D <td>E</td> </td></td>	C <td>D <td>E</td> </td>	D <td>E</td>	E
折りたたみ式バックサポート					手元ブレーキ
介護ブレーキ					アームサポート高さ調節
蹴り上げ式アームサポート					収納式ステップ
張り調整式バックサポート					

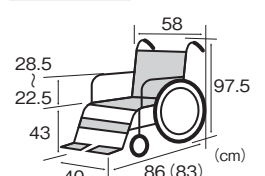

- 前輪：4インチ ●後輪：16インチ
- 折りたたみ幅：34cm
- 最小回転半径：45cm
- 重量：18kg

- ◆シート色はブルー・グリーン・オレンジの3色からお選びいただけます。
- ◆座シートは立体クッションとなります。

レンタル価格	1割負担
6,500円	650円
2割負担	3割負担
1,300円	1,950円

非課税

6輪車タイプ／ノーパンクタイヤ

ウルトラ6輪車 NA-U6 日進医療器

カラー	商品コード	TAISコード
インディゴ	726860	00175-000360

ノーパンクタイヤ使用
屋内で動きやすい6輪車

屋内	A	B	C	D	E
屋外	A <td>B <td>C <td>D <td>E</td> </td></td></td>	B <td>C <td>D <td>E</td> </td></td>	C <td>D <td>E</td> </td>	D <td>E</td>	E
折りたたみ式バックサポート					手元ブレーキ
介護ブレーキ					着脱式フットレグサポート
開き式フットレグサポート					張り調整式バックサポート

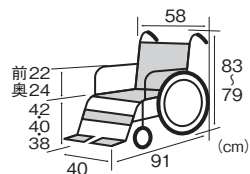

- 前輪：5インチ ●後輪：20インチ
- 折りたたみ幅：32cm
- 重量：14.7kg



レンタル価格	1割負担
7,000円	700円
2割負担	3割負担
1,400円	2,100円

非課税

◆ウルトラエレベーター取付可

6輪車タイプ／ノーパンクタイヤ

スキット600 SKT-600 ミキ

カラー	商品コード	TAISコード
ブラウン	730295	00122-000554

全長80.5cmのコンパクト6輪車
抜群の小回りタイプ

屋内	A	B	C	D	E
屋外	A <td>B <td>C <td>D</td> <td>E</td> </td></td>	B <td>C <td>D</td> <td>E</td> </td>	C <td>D</td> <td>E</td>	D	E
折りたたみ式バックサポート					手元ブレーキ
介護ブレーキ					蹴り上げ式アームサポート
着脱式フットレグサポート					開き式フットレグサポート
張り調整式バックサポート					

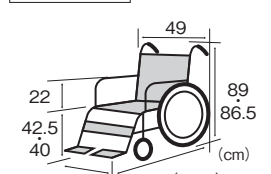

- 前輪：4インチ ●後輪：14インチ
- 折りたたみ幅：24.5cm
- 重量：17.5kg



ブラウン



手押しハンドルを内側に
たためて全長がコンパクトに



コーナー幅58cm以上
狭い廊下の角など曲がり
にくい場所にも

レンタル価格	1割負担
6,500円	650円
2割負担	3割負担
1,300円	1,950円

非課税



自走式・介助式車いす 立ち止まり機能タイプ

ブレーキのかけ忘れをサポートする機能がついた車いす。
立ち上がると自動でブレーキをかけてくれるので、転倒を未然に防ぎます。

Gra-Fitシリーズ車いすに「自動ブレーキシステム」搭載モデル、新登場

グラフィットの自動ブレーキシステムは、ご利用者が車いすから立ちあがると駆動輪を自動的にロックして、移乗するときなど、ブレーキのかけ忘れによる転倒事故を予防します。

車いすから立ちあがるとき

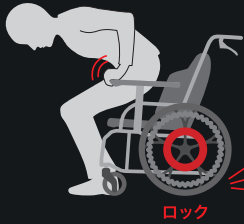

車いすに座るとき



自動的にロック解除



着座した状態で、駆動輪が進行方向に回ると自動的にロックを解除します。

多機能タイプ／低床タイプ／自動ブレーキ付／ノーパンクタイヤ

Gra-Fit (自動ブレーキ付) 多機能 低床タイプ (40幅・45幅)

パラマウントベッド

座幅	型式	商品コード	TAISコード
40cm	KZ-211865	727820	00170-001506
45cm	KZ-211875	727825	00170-001507

- 前輪：5インチ
- 後輪：20インチ
- 折りたたみ幅：34cm
- 重量：40幅／18.2kg
45幅／18.2kg
- 最大使用者体重：KZ-211865／100kg
KZ-211875／120kg



Gra-Fit
(自動ブレーキ付)
商品説明動画(LP)

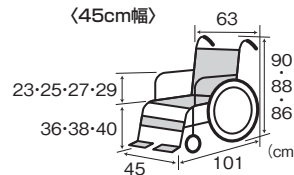
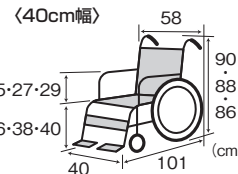

低床タイプ

屋内	A	B	C	D	E
屋外	A	B	C	D	E

折りたたみ式バックサポート	手元ブレーキ
介護ブレーキ	アームサポート高さ調整
跳ね上げ式アームサポート	着脱式フットレグサポート
開き式フットレグサポート	張り調整式バックサポート

<40cm幅>

レンタル価格	1割負担
8,240円	824円
2割負担	3割負担
1,648円	2,472円

非課税

<45cm幅>

レンタル価格	1割負担
8,500円	850円
2割負担	3割負担
1,700円	2,550円

非課税

立ち止まり機能タイプ

とまっティ SKT-400B

屋内	A	B	C	D	E
屋外	A <td>B <td>C <td>D <td>E</td> </td></td></td>	B <td>C <td>D <td>E</td> </td></td>	C <td>D <td>E</td> </td>	D <td>E</td>	E

カラー	商品コード	TAISコード
ブルー	206146	00122-000531

立ち上がると自動ブレーキシステム作動
ブレーキのかけ忘れをサポート

折りたたみ式バックサポート	手元ブレーキ
介護ブレーキ	跳ね上げ式アームサポート
着脱式フットレグサポート	開き式フットレグサポート
張り調整式バックサポート	

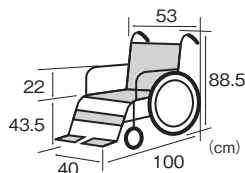

- 前輪：6インチ
- 後輪：22インチ
- 折りたたみ幅：33cm
- 重量：18.1kg

レンタル価格	1割負担
6,000円	600円
2割負担	3割負担
1,200円	1,800円

◆マルチエルゴエレベータリング取付可

非課税

立ち止まり機能タイプ

とまっティ SKT-200B

屋内	A	B	C	D	E
屋外	A <td>B <td>C <td>D <td>E</td> </td></td></td>	B <td>C <td>D <td>E</td> </td></td>	C <td>D <td>E</td> </td>	D <td>E</td>	E

カラー	商品コード	TAISコード
ブルー	206417	00122-000532

立ち上がると自動ブレーキシステム作動
ブレーキのかけ忘れをサポート

折りたたみ式バックサポート	手元ブレーキ
介護ブレーキ	跳ね上げ式アームサポート
着脱式フットレグサポート	開き式フットレグサポート
張り調整式バックサポート	

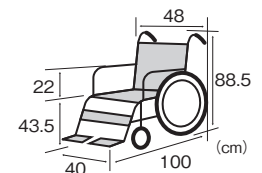

- 前輪：6インチ
- 後輪：14インチ
- 折りたたみ幅：26cm
- 重量：16.6kg

レンタル価格	1割負担
6,000円	600円
2割負担	3割負担
1,200円	1,800円

◆マルチエルゴエレベータリング取付可

非課税

※介護保険上の利用者負担割合は所得に応じて異なります。

幅狭タイプ/多機能タイプ/ノーパンクタイヤ

Gra-Fit 多機能 コンパクト (40幅)

座幅	型式	商品コード	TAISコード
40cm	KZ-212880	727860	00170-001654

パラマウントベッド

屋内	A	B	C	D	E
屋外	A	B	C	D	E
折りたたみ式バックサポート	手元ブレーキ				
介護ブレーキ	蹴上げ式アームサポート				
着脱式フットレグサポート	着脱式フットレグサポート				
張り調整式バックサポート					

多機能なのにコンパクト
全幅48cm

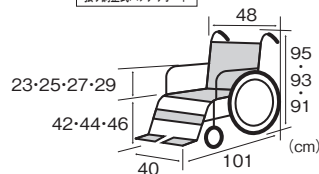

- 前輪：6インチ
- 後輪：14インチ
- 折りたたみ幅：31cm
- 重量：14kg

レンタル価格	1割負担
6,200円	620円
2割負担	3割負担
1,240円	1,860円

非課税

特殊寝台

特殊寝台付属品

床ずれ防止器具

体位変換器

歩行補助つえ

歩行器

車いす

車いす付属品

スロープ

手すり

移動用リフト

自動排泄処理装置

徘徊感知機器

購入品(入浴)

軽量タイプ/ノーパンクタイヤ

Gra-Fit 軽量タイプ (40幅・45幅)

座幅	型式	商品コード	TAISコード
40cm	KZ-212800	728790	00170-001361
45cm	KZ-212810	728795	00170-001362

パラマウントベッド

屋内	A	B	C	D	E
屋外	A	B	C	D	E
折りたたみ式バックサポート	手元ブレーキ				
介護ブレーキ	張り調整式バックサポート				

座るだけで身体に自然にフィット
高ハンドルで介助者にも優しい
スタンダードタイプ

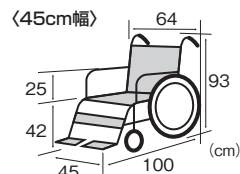
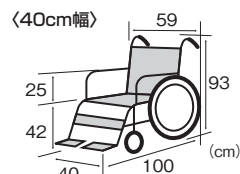

- 前輪：6インチ
- 後輪：14インチ
- 折りたたみ幅：33cm
- 重量：40幅/11.9kg
45幅/12kg

レンタル価格	1割負担
4,500円	450円
2割負担	3割負担
900円	1,350円

非課税

レンタル価格	1割負担
4,500円	450円
2割負担	3割負担
900円	1,350円

非課税

多機能タイプ/ノーパンクタイヤ

Gra-Fit 多機能タイプ (40幅・45幅)

座幅	型式	商品コード	TAISコード
40cm	KZ-212830	728800	00170-001365
45cm	KZ-212840	728805	00170-001366

パラマウントベッド

屋内	A	B	C	D	E
屋外	A	B	C	D	E
折りたたみ式バックサポート	手元ブレーキ				
介護ブレーキ	アームサポート高さ調整				
蹴上げ式アームサポート	着脱式フットレグサポート				
着脱式フットレグサポート	張り調整式バックサポート				

骨盤を起こしてしっかり支える
座り心地が良く、移乗もしやすい
簡単調整式の多機能タイプ

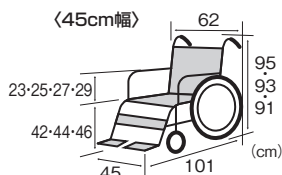
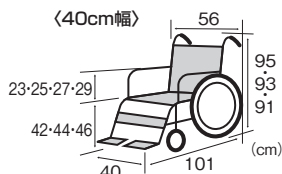

- 前輪：6インチ
- 後輪：14インチ
- 折りたたみ幅：31cm
- 重量：40幅/14.4kg
45幅/14.7kg

レンタル価格	1割負担
5,980円	598円
2割負担	3割負担
1,196円	1,794円

非課税

レンタル価格	1割負担
6,000円	600円
2割負担	3割負担
1,200円	1,800円

非課税

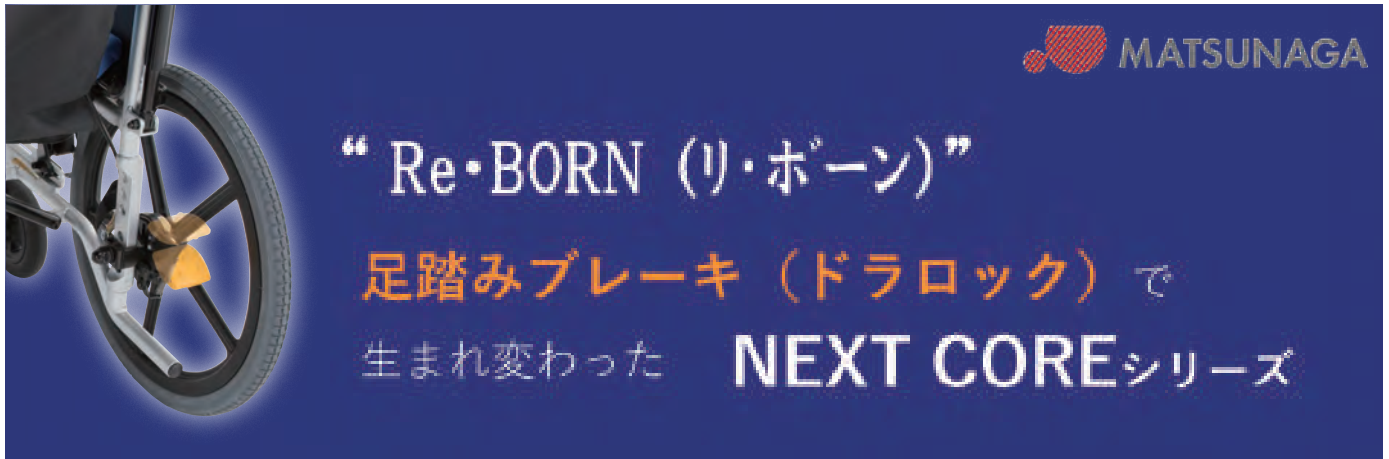

“Re・BORN (リ・ボーン)”

足踏みブレーキ (ドラロック) で

生まれ変わった **NEXT CORE** シリーズ

標準タイプ / ノーパンクタイヤ

ネクストコア (足踏みブレーキ仕様)

松永製作所

座幅	型式	タイヤ	カラー	商品コード	TAISコード
40cm	NEXT-21B HBD	ノーパンク	●●●	728810	00066-000405

- 前輪：6インチ
- 後輪：16インチ
- 折りたたみ幅：28cm
- 重量：12.7kg

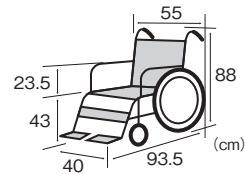

- ◆シート色はブルー・グリーン・オレンジの3色からお選びいただけます。
- ◆座シートは立体クッションとなります。

介助者にやさしい足踏みブレーキ仕様
扱いやすさと機能が両立した標準タイプ
お好みのシートカラーを選べます

屋内	A	B	C	D	E
屋外	A	B	C	D	E
折りたたみ式バックサポート	手元ブレーキ				
介護ブレーキ	足踏ブレーキ				
張り調整式バックサポート					

レンタル価格	1割負担
4,500円	450円
2割負担	3割負担
900円	1,350円

非課税

多機能タイプ / ノーパンクタイヤ

ネクストコア・マルチ (足踏みブレーキ仕様)

松永製作所

座幅	型式	タイヤ	カラー	商品コード	TAISコード
40cm	NEXT-41B HBD	ノーパンク	●●●	728830	00066-000406

- 前輪：6インチ
- 後輪：16インチ
- 折りたたみ幅：27cm
- 重量：14.1kg

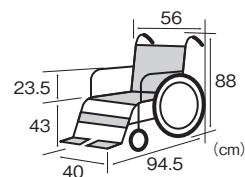

- ◆シート色はブルー・グリーン・オレンジの3色からお選びいただけます。
- ◆座シートは立体クッションとなります。

介助者にやさしい足踏みブレーキ仕様
移乗のしやすい多機能タイプ
お好みのシートカラーを選べます

屋内	A	B	C	D	E
屋外	A	B	C	D	E
折りたたみ式バックサポート	手元ブレーキ				
介護ブレーキ	足踏ブレーキ				
アームサポート高さ調整	跳ね上げ式アームサポート				
着脱式フットレグサポート	開き式フットレグサポート				
張り調整式バックサポート					

レンタル価格	1割負担
5,400円	540円
2割負担	3割負担
1,080円	1,620円

非課税

簡易モジュールタイプ / ノーパンクタイヤ

ネクストコア・アジャスト (足踏みブレーキ仕様)

松永製作所

座幅	型式	タイヤ	カラー	商品コード	TAISコード
40cm	NEXT-61B HBD	ノーパンク	●●●	728845	00066-000407

- 前輪：6インチ
- 後輪：16インチ
- 折りたたみ幅：28cm
- 重量：15.5kg

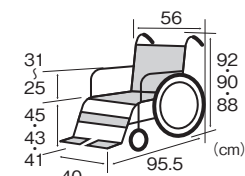

- ◆シート色はブルー・グリーン・オレンジの3色からお選びいただけます。
- ◆座シートは立体クッションとなります。

介助者にやさしい足踏みブレーキ仕様
姿勢をサポートするモジュールタイプ
お好みのシートカラーを選べます

屋内	A	B	C	D	E
屋外	A	B	C	D	E
折りたたみ式バックサポート	手元ブレーキ				
介護ブレーキ	足踏ブレーキ				
アームサポート高さ調整	跳ね上げ式アームサポート				
着脱式フットレグサポート	開き式フットレグサポート				
張り調整式バックサポート					

レンタル価格	1割負担
6,000円	600円
2割負担	3割負担
1,200円	1,800円

非課税

※介護保険上の利用者負担割合は所得に応じて異なります。

特殊寝台

特殊寝台付属品

床ずれ防止用具

体位変換器

歩行補助つえ

歩行器

車いす

車いす付属品

スロープ

手すり

移動用リフト

自動排泄処理装置

徘徊感知機器

購入品（入浴）



標準タイプ/エアータイヤ・ノーパンクタイヤ

ネクストコア (40幅・42幅)

松永製作所

座幅	型式	タイヤ	カラー	商品コード	TAISコード
40cm	NEXT-21B	エア	●●●	213103	00066-000316
40cm	NEXT-21B HB	ノーパンク	●●●	213106	00066-000359
42cm	NEXT-21B HB	ノーパンク	●	213109	00066-000359

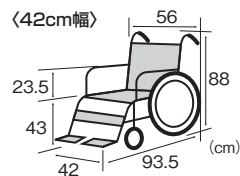
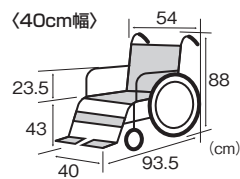

屋内	A	B	C	D	E
屋外	A	B	C	D	E
折りたたみ式バックサポート	手元ブレーキ				
介護ブレーキ	張り調整式バックサポート				

- 前輪：6インチ
- 後輪：16インチ
- 折りたたみ幅：28cm
- 重量：
NEXT-21B / 10.8kg
NEXT-21B HB (40) / 11.4kg
NEXT-21B HB (42) / 11.6kg

扱いやすさと機能が両立した標準タイプ
タイヤ・座幅・カラーが選べます



<NEXT-21B>

レンタル価格	1割負担
4,500円	450円
2割負担	3割負担
900円	1,350円

<NEXT-21B HB>

レンタル価格	1割負担
4,500円	450円
2割負担	3割負担
900円	1,350円

非課税

非課税

- ◆シート色はブルー・グリーン・オレンジの3色からお選びいただけます。(42幅はグレーのみ)
- ◆座シートは立体クッションとなります。

幅広/高床タイプ/エアータイヤ・ノーパンクタイヤ

ネクストコア・گران (42幅)

松永製作所

座幅	型式	タイヤ	カラー	商品コード	TAISコード
42cm	NEXT-22B	エア	●	213110	00066-000327
42cm	NEXT-22B HB	ノーパンク	●	213111	00066-000376

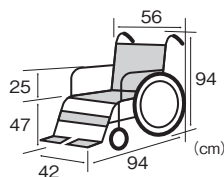

屋内	A	B	C	D	E
屋外	A	B	C	D	E
折りたたみ式バックサポート	手元ブレーキ				
介護ブレーキ	張り調整式バックサポート				

- 前輪：6インチ
- 後輪：16インチ
- 折りたたみ幅：28cm
- 重量：
NEXT-22B / 11.8kg
NEXT-22B HB / 12.4kg

高床タイプ

長身の方でも安心
座幅42cm、前座47cmの高床タイプ



<NEXT-22B>

レンタル価格	1割負担
5,000円	500円
2割負担	3割負担
1,000円	1,500円

<NEXT-22B HB>

レンタル価格	1割負担
5,000円	500円
2割負担	3割負担
1,000円	1,500円

非課税

非課税

- ◆42幅のシート色はグレーのみとなります。
- ◆座シートは立体クッションとなります。

幅広/簡易モジュールタイプ/ノーパンクタイヤ

ネクストコア・ワイド (46幅)

松永製作所

座幅	型式	商品コード	カラー	TAISコード
46cm	NEXT-62B HB	728720	●	00066-000395

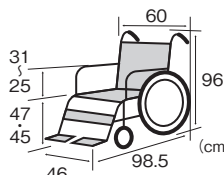

屋内	A	B	C	D	E
屋外	A	B	C	D	E
折りたたみ式バックサポート	手元ブレーキ				
介護ブレーキ	アームサポート高さ調整				
跳ね上げ式アームサポート	着脱式フットレックサポート				
簡易式フットレックサポート	張り調整式バックサポート				

- 前輪：6インチ
- 後輪：16インチ
- 折りたたみ幅：34cm
- 重量：15.6kg

座幅46cmでゆったり座れる
ノーパンク多機能タイプ



グレー

レンタル価格	1割負担
7,340円	734円
2割負担	3割負担
1,468円	2,202円

非課税 ☎

- ◆46幅のシート色はグレーのみとなります。
- ◆座シートは立体クッションとなります。

※☎のマークのついた商品は、お問い合わせください。
※介護保険上の利用者負担割合は所得に応じて異なります。

特殊寝台

特殊寝台付属品

床ずれ防止器具

体位変換器

歩行補助つえ

歩行器

車いす

車いす付属品

スロープ

手すり

移動用リフト

自動排泄処理装置

徘徊感知機器

購入品(入浴)

簡易モジュールタイプ/エアータイヤ・ノーパンクタイヤ

ネクストコア・アジャスト (40幅・42幅)

松永製作所

座幅	型式	タイヤ	カラー	商品コード	TAISコード
40cm	NEXT-61B	エア	●●●	728510	00066-000321
40cm	NEXT-61B HB	ノーパンク	●●●	207100	00066-000363
42cm	NEXT-61B HB	ノーパンク	●	207101	00066-000363

姿勢をサポートするモジュールタイプ
タイヤ・座幅・カラーが選べます



- ◆シート色はブルー・グリーン・オレンジの3色からお選びいただけます。(42幅はグレーのみ)
- ◆座シートは立体クッションとなります。

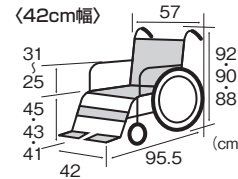
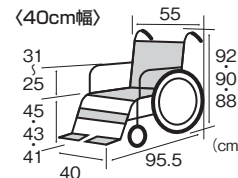

屋内	A	B	C	D	E
屋外	A	B	C	D	E
折りたたみ式バックサポート	手元ブレーキ				
介護ブレーキ	アームサポート高さ調整				
跳ね上げ式アームサポート	着脱式フットレグサポート				
開き式フットレグサポート	張り調整式バックサポート				

- 前輪：6インチ
- 後輪：16インチ
- 折りたたみ幅：28cm
- 重量：
NEXT-61B / 13.6kg
NEXT-61B HB (40) / 14.2kg
NEXT-61B HB (42) / 14.4kg

〈NEXT-61B〉

レンタル価格	1割負担
6,000円	600円
2割負担	3割負担
1,200円	1,800円

〈NEXT-61B HB〉

レンタル価格	1割負担
6,000円	600円
2割負担	3割負担
1,200円	1,800円

非課税

非課税

多機能タイプ/エアータイヤ・ノーパンクタイヤ

ネクストコア・マルチ (40幅)

松永製作所

座幅	型式	タイヤ	カラー	商品コード	TAISコード
40cm	NEXT-41B	エア	●●●	204918	00066-000319
40cm	NEXT-41B HB	ノーパンク	●●●	207098	00066-000361

移乗のしやすい多機能タイプ
お好みのシートカラーを選べます



- ◆シート色はブルー・グリーン・オレンジの3色からお選びいただけます。
- ◆座シートは立体クッションとなります。

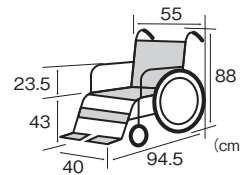

- 前輪：6インチ
- 後輪：16インチ
- 折りたたみ幅：27cm
- 重量：
NEXT-41B / 12.2kg
NEXT-41B HB / 12.8kg

屋内	A	B	C	D	E
屋外	A	B	C	D	E
折りたたみ式バックサポート	手元ブレーキ				
介護ブレーキ	跳ね上げ式アームサポート				
着脱式フットレグサポート	開き式フットレグサポート				
張り調整式バックサポート					

〈NEXT-41B〉

レンタル価格	1割負担
5,400円	540円
2割負担	3割負担
1,080円	1,620円

〈NEXT-41B HB〉

レンタル価格	1割負担
5,400円	540円
2割負担	3割負担
1,080円	1,620円

非課税

非課税

低床/簡易モジュールタイプ/エアータイヤ・ノーパンクタイヤ

ネクストコア・ミニモ (40幅)

松永製作所

座幅	型式	タイヤ	カラー	商品コード	TAISコード
40cm	NEXT-60B	エア	●●●	728505	00066-000329
40cm	NEXT-60B HB	ノーパンク	●●●	207099	00066-000365

足こぎもしやすい低床・多機能タイプ
お好みのシートカラーを選べます



- ◆シート色はブルー・グリーン・オレンジの3色からお選びいただけます。
- ◆座シートは立体クッションとなります。

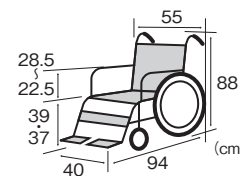

- 前輪：6インチ
- 後輪：16インチ
- 折りたたみ幅：29cm
- 重量：
NEXT-60B / 13.6kg
NEXT-60B HB / 14.2kg

屋内	A	B	C	D	E
屋外	A	B	C	D	E
折りたたみ式バックサポート	手元ブレーキ				
介護ブレーキ	アームサポート高さ調整				
跳ね上げ式アームサポート	着脱式フットレグサポート				
開き式フットレグサポート	張り調整式バックサポート				

低床タイプ

〈NEXT-60B〉

レンタル価格	1割負担
6,000円	600円
2割負担	3割負担
1,200円	1,800円

〈NEXT-60B HB〉

レンタル価格	1割負担
6,000円	600円
2割負担	3割負担
1,200円	1,800円

非課税

非課税

※介護保険上の利用者負担割合は所得に応じて異なります。

特殊寝台

特殊寝台付属品

床ずれ防止用具

体位変換器

歩行補助つえ

歩行器

車いす

車いす付属品

スロープ

手すり

移動用リフト

自動排泄処理装置

徘徊感知機器

購入品一入浴

標準タイプ/ノーパンクタイヤ

NEO-2β (介助式)

日進医療器

商品コード	TAISコード
728879	00175-000422

押し手91cmで
らくらく介助!

屋内	A B C D E
屋外	A B C D E
折りたたみ式バックサポート	手元ブレーキ
介護ブレーキ	シートベルト



NEW

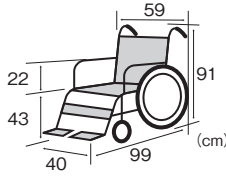

- 前輪：6インチ
- 後輪：16インチ
- 折りたたみ幅：28cm
- 重量：11.3kg

レンタル価格	1割負担
3,000円	300円
2割負担	3割負担
600円	900円

非課税

多機能タイプ/ノーパンクタイヤ

NEO-2βW (介助式)

日進医療器

商品コード	TAISコード
728880	00175-000423

押し手90cmで
らくらく介助の多機能タイプ

屋内	A B C D E
屋外	A B C D E
折りたたみ式バックサポート	手元ブレーキ
介護ブレーキ	蹴り上げ式アームサポート
着脱式フットレグサポート	開き式フットレグサポート
シートベルト	



NEW

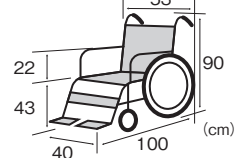

- 前輪：6インチ
- 後輪：16インチ
- 折りたたみ幅：26cm
- 重量：12.8kg

レンタル価格	1割負担
4,500円	450円
2割負担	3割負担
900円	1,350円

非課税

特殊寝台

特殊台付用品

床ずれ防止用具

体位変換器

歩行補助つえ

歩行器

車いす

車いす付属品

スロープ

手すり

移動用リフト

自動排泄処理装置

徘徊感知機器

購入品(入浴)

標準タイプ/ノーパンクタイヤ

ステイヤー (介助)

カワムラサイクル

型式	商品コード	TAISコード
SY16-40SB	728870	00160-000328

シンプルで使いやすいノーパンク
お手入れ簡単ビニールレザーシート

屋内	A B C D E
屋外	A B C D E
折りたたみ式バックサポート	手元ブレーキ
介護ブレーキ	シートベルト



◆シートベルト付き

フジレザー

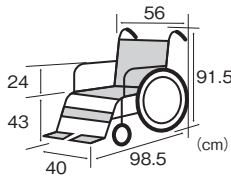

- 前輪：6インチ
- 後輪：16インチ
- 折りたたみ幅：29cm
- 重量：12.1kg

レンタル価格	1割負担
3,000円	300円
2割負担	3割負担
600円	900円

非課税

多機能タイプ/ノーパンクタイヤ

ウェイビットプラス (介助)

カワムラサイクル

型式	商品コード	TAISコード
WAP16-40S	728495	00160-000243

つまむレバーから握るレバーへ
曲線フレームで乗り心地良好

屋内	A B C D E
屋外	A B C D E
折りたたみ式バックサポート	手元ブレーキ
介護ブレーキ	蹴り上げ式アームサポート
着脱式フットレグサポート	開き式フットレグサポート
シートベルト	



◆シートベルト付き

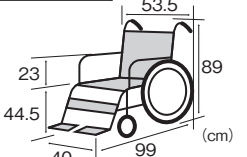

- 前輪：6インチ
- 後輪：16インチ
- 折りたたみ幅：30cm
- 重量：12.8kg

レンタル価格	1割負担
4,500円	450円
2割負担	3割負担
900円	1,350円

非課税

標準タイプ/ノーパンクタイヤ

ウルトラ 標準 NAH-U1

日進医療器

カラー	商品コード	TAISコード
インディゴ	728565	00175-000357

エアリータイヤ仕様で
疲れにくい標準型

屋内	A B C D E
屋外	A B C D E
折りたたみ式バックサポート	手元ブレーキ
介護ブレーキ	張り調整式バックサポート

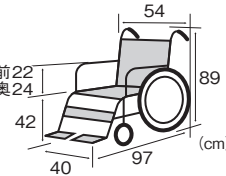

- 前輪：6インチ
- 後輪：14インチ
- 折りたたみ幅：28cm
- 重量：11kg

レンタル価格	1割負担
4,500円	450円
2割負担	3割負担
900円	1,350円

非課税

モジュールタイプ/ノーパンクタイヤ

ウルトラ モジュール NAH-U7

日進医療器

カラー	商品コード	TAISコード
インディゴ	728620	00175-000362

エアリータイヤ使用
工具いらずの
簡単幅調整タイプ

屋内	A B C D E
屋外	A B C D E
折りたたみ式バックサポート	手元ブレーキ
介護ブレーキ	アームサポート高さ調整
蹴り上げ式アームサポート	着脱式フットレグサポート
張り調整式バックサポート	



◆ウルトラエレベータリング取付可

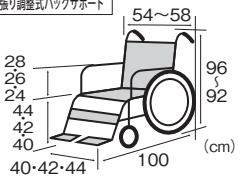

- 前輪：6インチ
- 後輪：14インチ
- 折りたたみ幅：26cm
- 重量：13.7kg

レンタル価格	1割負担
7,000円	700円
2割負担	3割負担
1,400円	2,100円

非課税

※ ☎のマークのついた商品は、お問い合わせください。
※ 介護保険上の利用者負担割合は所得に応じて異なります。

軽量タイプ/ノーパンクタイヤ

カルティマ (介助) CRT-6 ミキ

カラー	商品コード	TAISコード
紺	208713	00122-000570

軽量ハイポリマータイヤ仕様 9.1kg
左右連動のワンハンドブレーキ



屋内	A B C D E
屋外	A B C D E
折りたたみ式バックサポート	手元ブレーキ
介護ブレーキ	スライド延長ブレーキ

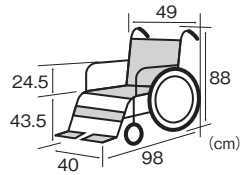

- 前輪：6インチ
- 後輪：14インチ
- 折りたたみ幅：25cm
- 重量：9.1kg

レンタル価格	1割負担
4,500円	450円
2割負担	3割負担
900円	1,350円

非課税

軽量/多機能タイプ/ノーパンクタイヤ

カルティマ多機能 (介助) CRT-8 ミキ

カラー	商品コード	TAISコード
紺	208714	00122-000574

多機能&ハイポリマータイヤで10.5kg
左右連動のワンハンドブレーキ



屋内	A B C D E
屋外	A B C D E
折りたたみ式バックサポート	手元ブレーキ
介護ブレーキ	スライド延長ブレーキ
跳ね上げ式アームサポート	着脱式フットレッグサポート
開き式フットレッグサポート	

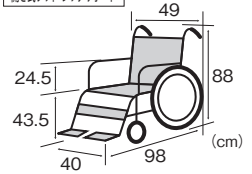

- 前輪：6インチ
- 後輪：14インチ
- 折りたたみ幅：25cm
- 重量：10.5kg

レンタル価格	1割負担
5,000円	500円
2割負担	3割負担
1,000円	1,500円

非課税

モジュールタイプ

SKT-2000

カラー	商品コード	TAISコード
ブルー	728515	00122-000525

コンパクトで機能が充実した
モジュールタイプ



◆マルチエルゴエレベータリング取付可

屋内	A B C D E
屋外	A B C D E
折りたたみ式バックサポート	手元ブレーキ
介護ブレーキ	アームサポート高さ調整
跳ね上げ式アームサポート	着脱式フットレッグサポート
開き式フットレッグサポート	強り調整式バックサポート

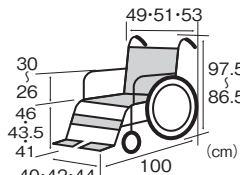

- 前輪：6インチ
- 後輪：14インチ
- 折りたたみ幅：27cm
- 重量：16.3kg

レンタル価格	1割負担
5,500円	550円
2割負担	3割負担
1,100円	1,650円

非課税

モジュールタイプ/ノーパンクタイヤ

MEF-16

カラー	商品コード	TAISコード
ブルー	728680	00122-000580

軽量モジュール車いす
スライド延長ブレーキ採用



◆マルチエルゴエレベータリング取付可

屋内	A B C D E
屋外	A B C D E
折りたたみ式バックサポート	手元ブレーキ
介護ブレーキ	スライド延長ブレーキ
跳ね上げ式アームサポート	アームサポート高さ調整
着脱式フットレッグサポート	開き式フットレッグサポート
強り調整式バックサポート	

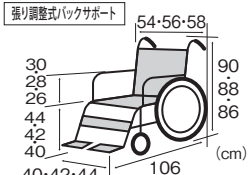

- 前輪：6インチ
- 後輪：16インチ
- 折りたたみ幅：29cm
- 重量：14.2kg

レンタル価格	1割負担
6,500円	650円
2割負担	3割負担
1,300円	1,950円

非課税

標準タイプ

ラクーネ3 LK-3

商品コード	TAISコード
728475	00122-000486

車いす+トランスファーボード
足踏み連動式駐車ブレーキ付きでらくらく移乗



サイドガードを倒すと移乗用ボードに早変わり。
身体を持ち上げなくても横移乗が簡単にでき、
ベッド等への移乗負担を軽減。

※介護保険上の利用者負担割合は所得に応じて異なります。

車いすオプション

車いすオプション

※④～⑩につきましては、車いすとセットでのレンタルとさせていただきます。

① スーパーヘッド アルバジャパン

型式	商品コード	TAISコード
SH-01	766130	00156-000015

レンタル価格	1割負担
1,500円	150円
2割負担	3割負担
300円	450円



② スマートヘッドサポート ミキ

型式	商品コード	TAISコード
MS-0009	766075	00122-000461

レンタル価格	1割負担
1,500円	150円
2割負担	3割負担
300円	450円



③ エクスポール (点滴棒) 神奈川で工房

型式	商品コード	TAISコード
EP	766200	00945-000001

レンタル価格	自費レンタル
1,500円	

※地域によっては対応が出来ない場合もございます。



④ ワンタッチプラスチックベルト 松永製作所

商品コード	TAISコード
766005	00066-000201

レンタル価格	1割負担
200円	20円
2割負担	3割負担
40円	60円



⑤ ワンタッチシートベルト ミキ

型式	商品コード	TAISコード
MS-111	766020	00122-000225

レンタル価格	1割負担
200円	20円
2割負担	3割負担
40円	60円



⑥ プラバックルベルト 日進医療器

型式	商品コード	TAISコード
KF-6C	726905	00175-000296

レンタル価格	1割負担
200円	20円
2割負担	3割負担
40円	60円



⑦ 延長棒 (+15cm) 松永製作所

商品コード	TAISコード
765510	00066-000298

レンタル価格	1割負担
200円	20円
2割負担	3割負担
40円	60円



⑧ 延長棒 (+10cm) 松永製作所

商品コード	TAISコード
765505	00066-000298

レンタル価格	1割負担
200円	20円
2割負担	3割負担
40円	60円



⑨ 延長用レバー (+10cm) ミキ

型式	商品コード	TAISコード
MS-131	765620	00122-000426

レンタル価格	1割負担
200円	20円
2割負担	3割負担
40円	60円



⑩ 延長棒 (+8cm) 日進医療器

商品コード	TAISコード
765600	00175-000285

レンタル価格	1割負担
200円	20円
2割負担	3割負担
40円	60円



⑪ 延長ブレーキ棒 (+20cm) カワムラサイクル

商品コード	TAISコード
765625	00160-000261

レンタル価格	1割負担
200円	20円
2割負担	3割負担
40円	60円



⑫ 杖入れ 松永製作所

商品コード	TAISコード
746048	00066-000212

レンタル価格	1割負担
300円	30円
2割負担	3割負担
60円	90円



⑬ 杖入れ (CRT用) ミキ

型式	商品コード	TAISコード
MS-0022	766155	00122-000596

レンタル価格	1割負担
300円	30円
2割負担	3割負担
60円	90円



⑭ 杖入れ ミキ

型式	商品コード	TAISコード
MS-132	746039	00122-000252

レンタル価格	1割負担
300円	30円
2割負担	3割負担
60円	90円



⑮ 杖入れ 日進医療器

型式	商品コード	TAISコード
KF-7	746049	00175-000286

レンタル価格	1割負担
300円	30円
2割負担	3割負担
60円	90円



⑯ 杖入れ (ネクストコア用) 松永製作所

商品コード	TAISコード
766095	00066-000344

レンタル価格	1割負担
300円	30円
2割負担	3割負担
60円	90円



⑰ ネクストコア用ボンベ架 (転倒防止キャスト付) 松永製作所

商品コード	TAISコード
766110	00066-000345

レンタル価格	1割負担
1,320円	132円
2割負担	3割負担
264円	396円



⑱ ネクストコア用転倒防止キャスト付 松永製作所

商品コード	TAISコード
206305	00066-000356

レンタル価格	1割負担
600円	60円
2割負担	3割負担
120円	180円



※ ☎のマークのついた商品は、お問い合わせください。
 ※介護保険上の利用者負担割合は所得に応じて異なります。

特殊寝台

特殊台付履物

床ずれ防止履具

体位変換器

歩行補助つえ

歩行器

車いす

車いす付属品

スロープ

手すり

移動用リフト

自動排泄処理装置

徘徊感知機器

購入品入浴

車いすオプション品適合表

機種	型式	タイヤ	座幅 (cm)	最大使用者 体重 (kg)	延長 ブレーキ	ベルト	杖入れ	スーパー ヘッド	スマートヘッド サポート	エキスボール	エレベータング ユニット
Wheeliy (ウィリー) ダークグレー	MWHEPSGY22	エア	40	100	—	—	—	—	—	—	—
Wheeliy (ウィリー) ホホワイト	MWHEPSWY22	エア	40	100	—	—	—	—	—	—	—
Gra-Fit 軽量40幅	KZ-211800	ノーバンク	40	100	⑩	⑥	⑮	①	—	③	—
Gra-Fit 軽量45幅	KZ-211810	ノーバンク	45	120	⑩	⑥	⑮	①	—	③	—
Gra-Fit 多機能40幅	KZ-211830	ノーバンク	40	100	⑩	⑥	⑮	①	—	③	P.59参照
Gra-Fit 多機能45幅	KZ-211840	ノーバンク	45	120	⑩	⑥	⑮	①	—	③	P.59参照
Gra-Fit 多機能 低床40幅	KZ-211860	ノーバンク	40	100	⑩	⑥	⑮	①	—	③	P.59参照
Gra-Fit 多機能 低床45幅	KZ-211870	ノーバンク	45	120	⑩	⑥	⑮	①	—	③	P.59参照
ネクストコア	NEXT-11B	エア	40	100	⑧	④	⑮	①	—	③	—
ネクストコア (NP)	NEXT-11BHB	ノーバンク	40・42	100	⑧	④	⑮	①	—	③	—
ネクストコア・グラン42幅	NEXT-12B	エア	42	100	⑧	④	⑮	①	—	③	—
ネクストコア・グラン (NP) 42幅	NEXT-12BHB	ノーバンク	42	100	⑧	④	⑮	①	—	③	—
ネクストコア・ワイド (NP)	NEXT-52BHB	ノーバンク	46	130	⑧	④	⑮	①	—	③	—
ネクストコア・アジャスト	NEXT-51B	エア	40	100	⑧	④	⑮	①	—	③	—
ネクストコア・アジャスト (NP)	NEXT-51BHB	ノーバンク	40・42	100	⑧	④	⑮	①	—	③	—
ネクストコア・マルチ	NEXT-31B	エア	40	100	⑧	④	⑮	①	—	③	—
ネクストコア・マルチ (NP)	NEXT-31BHB	ノーバンク	40	100	⑧	④	⑮	①	—	③	—
ネクストコア・ミニモ	NEXT-50B	エア	40	100	⑧	④	⑮	①	—	③	—
ネクストコア・ミニモ (NP)	NEXT-50BHB	ノーバンク	40	100	⑧	④	⑮	①	—	③	—
NEO-1β	NEO-1β	ノーバンク	40	100	⑩	⑥	⑮	①	—	③	—
NEO-1βW	NEO-1βW	ノーバンク	40	100	⑩	⑥	⑮	①	—	③	—
ステイヤー	SY22-40SB	ノーバンク	40	100	⑪	—	—	①	—	③	—
ウェイビットプラス	WAP22-40S	ノーバンク	40	100	⑪	—	—	①	—	③	—
ウルトラ標準	NA-U1	ノーバンク	40	100	⑩	⑥	⑮	①	—	③	—
ウルトラ モジュール	NA-U7	ノーバンク	40・42・44	100	⑩	⑥	⑮	①	—	③	⑳
カルティマ	CRT-5	ノーバンク	40	100	標準装備	⑤	⑮	①	—	③	—
カルティマ多機能	CRT-7	ノーバンク	40	100	標準装備	⑤	⑮	①	—	③	—
カルティマ多機能 (低床)	CRT-7Lo	ノーバンク	40	100	標準装備	⑤	⑮	①	—	③	—
MEF-22	MEF-22	ノーバンク	40・42・44	100	標準装備	⑤	⑮	①	②	③	㉓
SKT-1000	SKT-1000	エア	40・42・44	100	⑨	⑤	⑮	①	—	③	㉓
KJP-5	KJP-5	ノーバンク	48・50・52	130	標準装備	—	—	—	②	③	—
ネクストコア・くるり	NEXT-71B	エア	40	100	—	④	—	—	—	—	—
ウルトラ6輪車	NA-U6	ノーバンク	40	100	⑩	⑥	—	①	—	③	㉔
Gra-Fit (自動ブレーキ付) 多機能 低床40幅	KZ-211865	ノーバンク	40	100	⑩	⑥	⑮	①	—	③	P.59参照
Gra-Fit (自動ブレーキ付) 多機能 低床45幅	KZ-211875	ノーバンク	45	120	⑩	⑥	⑮	①	—	③	P.59参照
とまっティ	SKT-400B	エア	40	100	⑨	⑤	⑮	①	—	③	㉓
Gra-Fit 多機能コンパクト40幅	KZ-212880	ノーバンク	40	100	—	⑥	⑮	①	—	③	P.59参照
Gra-Fit 軽量40幅	KZ-212800	ノーバンク	40	100	—	⑥	⑮	①	—	③	—
Gra-Fit 軽量45幅	KZ-212810	ノーバンク	45	120	—	⑥	⑮	①	—	③	—
Gra-Fit 多機能40幅	KZ-212830	ノーバンク	40	100	⑩	⑥	⑮	①	—	③	P.59参照
Gra-Fit 多機能45幅	KZ-212840	ノーバンク	45	120	⑩	⑥	⑮	①	—	③	P.59参照
ネクストコア (NPフットブレーキ付)	NEXT-21B HBD	ノーバンク	40	100	⑧	④	—	①	—	—	—
ネクストコア・マルチ (NPフットブレーキ付)	NEXT-41B HBD	ノーバンク	40	100	⑧	④	—	①	—	—	—
ネクストコア・アジャスト (NPフットブレーキ付)	NEXT-61B HBD	ノーバンク	40	100	⑧	④	—	①	—	—	—
ネクストコア	NEXT-21B	エア	40	100	⑧	④	⑮	①	—	③	—
ネクストコア (NP)	NEXT-21BHB	ノーバンク	40・42	100	⑧	④	⑮	①	—	③	—
ネクストコア・グラン42幅	NEXT-22B	エア	42	100	⑧	④	⑮	①	—	③	—
ネクストコア・グラン (NP) 42幅	NEXT-22BHB	ノーバンク	42	100	⑧	④	⑮	①	—	③	—
ネクストコア・ワイド (NP)	NEXT-62BHB	ノーバンク	46	130	⑧	④	⑮	①	—	③	—
ネクストコア・アジャスト	NEXT-61B	エア	40	100	⑧	④	⑮	①	—	③	—
ネクストコア・アジャスト (NP)	NEXT-61BHB	ノーバンク	40・42	100	⑧	④	⑮	①	—	③	—
ネクストコア・マルチ	NEXT-41B	エア	40	100	⑧	④	⑮	①	—	③	—
ネクストコア・マルチ (NP)	NEXT-41BHB	ノーバンク	40	100	⑧	④	⑮	①	—	③	—
ネクストコア・ミニモ	NEXT-60B	エア	40	100	⑧	④	⑮	①	—	③	—
ネクストコア・ミニモ (NP)	NEXT-60BHB	ノーバンク	40	100	⑧	④	⑮	①	—	③	—
NEO-2β	NEO-2β	ノーバンク	40	100	⑩	⑥	⑮	①	—	③	—
NEO-2βW	NEO-2βW	ノーバンク	40	100	⑩	⑥	⑮	①	—	③	—
ステイヤー	SY16-40SB	ノーバンク	40	100	⑪	標準装備	—	①	—	③	—
ウェイビットプラス	WAP16-40S	ノーバンク	40	100	⑪	標準装備	—	①	—	③	—
ウルトラ標準	NAH-U1	ノーバンク	40	100	⑩	⑥	⑮	①	—	③	—
ウルトラ モジュール	NAH-U7	ノーバンク	40・42・44	100	⑩	⑥	⑮	①	—	③	㉔
カルティマ	CRT-6	ノーバンク	40	100	標準装備	⑤	⑮	①	—	③	—
カルティマ多機能	CRT-8	ノーバンク	40	100	標準装備	⑤	⑮	①	—	③	—
SKT-2000	SKT-2000	エア	40・42・44	100	⑨	⑤	⑮	①	—	③	㉓
MEF-16	MEF-16	ノーバンク	40・42・44	100	標準装備	⑤	⑮	①	②	③	㉓
ラクネ3	LK-3	エア	40	100	—	⑤	—	①	—	③	—
ネクストコア・くるり	NEXT-81B	エア	40	100	—	④	—	①	—	—	—
SKT-600 (6輪車)	SKT-600	ノーバンク	40	100	—	⑤	—	①	—	—	—
とまっティ	SKT-200B	エア	40	100	⑨	⑤	⑮	①	—	③	㉓

特殊寝台

特殊寝台付属品

床ずれ防止用具

体位変換器

歩行補助つえ

歩行器

車いす

車いす付属品

スロープ

手すり

移動用リフト

自動排泄処理装置

徘徊感知機器

購入品入浴

※エキスボールの()はティッピングバーに取付が可能です。

リクライニング式

各種オプションをご用意しております。72・75・78ページをご覧ください。

リクライニング・ティルト車いす

『ティルト』…座面と背もたれが連動して倒れるタイプ。
『リクライニング』…背もたれのみが倒れるタイプ。
座位による体圧を分散できます。また座位姿勢を長時間保てない方にも適しています。



幅広タイプ / リクライニング / ティルト / ノーパンクタイヤ

マイチルト・コンパクト2

松永製作所 適応身長 155～175cm

型式	商品コード	TAISコード
MH-CR2	219989	00066-000411

背もたれが高くなり
肩甲骨まで背中を
しっかり支えます



お手入れが簡単な
ビニールレザーシート仕様(背・座)

レンタル価格	1割負担
9,500円	950円
2割負担	3割負担
1,900円	2,850円

非課税 ◆S&EユニットB・ボンベ架・USAKOヘッドサポートセット取付可

屋内	A	B	C	D	E
屋外	A	B	C	D	E
折りたたみ式バックサポート	手元ブレーキ				
介護ブレーキ	足踏ブレーキ				
アームサポート高さ調整	着脱式フットレグサポート				
開き式フットレグサポート	張り調整式バックサポート				

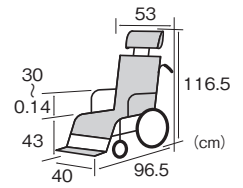

- 前輪：5インチ
- 後輪：12インチ
- 折りたたみ幅：32.5cm
- 重量：25.5kg

リクライニング / ティルト / ノーパンクタイヤ

マイチルト・ミニ3D (リフトアップ機能付)

松永製作所 適応身長 140～165cm

型式	商品コード	TAISコード
MH-SRL	730230	00066-000351

全長89cm、全幅53cmの
コンパクトタイプ
リフトアップ機能付きで
狭い室内もラクラク横移動



リフトアップ機構で真横や
旋廻移動が可能です。



スネークヘッドサポートで
上下・前後・左右まで一度に
設定可能。

レンタル価格	1割負担
9,500円	950円
2割負担	3割負担
1,900円	2,850円

非課税 ◆S&EユニットB・ボンベ架・USAKOヘッドサポートセット取付可

屋内	A	B	C	D	E
屋外	A	B	C	D	E
折りたたみ式バックサポート	手元ブレーキ				
介護ブレーキ	足踏ブレーキ				
アームサポート高さ調整	着脱式アームサポート				
着脱式フットレグサポート	開き式フットレグサポート				
ステップ角度前後調整	張り調整式バックサポート				

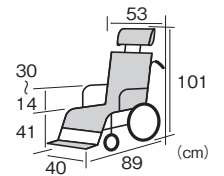

- 前輪：5インチ
- 後輪：12インチ
- 折りたたみ幅：34cm
- 重量：27kg

幅広タイプ / リクライニング / ティルト / ノーパンクタイヤ

マイチルト・グラン3D (エレベータリング、リフトアップ機能付) 44幅

松永製作所

型式	商品コード	TAISコード
MH-GRL-SE	730265	00066-000393

身長の高い方でもゆったり座れる
ティルト&リクライニング車いす
横移動リフトアップ機能付き



ベッドへの横付けなど真横への
移動が楽ちん。

レンタル価格	1割負担
11,000円	1,100円
2割負担	3割負担
2,200円	3,300円

非課税 ◆USAKOヘッドサポートセット取付可

屋内	A	B	C	D	E
屋外	A	B	C	D	E
折りたたみ式バックサポート	手元ブレーキ				
介護ブレーキ	足踏ブレーキ				
アームサポート高さ調整	着脱式フットレグサポート				
開き式フットレグサポート	張り調整式バックサポート				

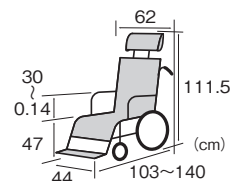

- 前輪：6インチ
- 後輪：16インチ
- 折りたたみ幅：62cm
- 重量：31.2kg

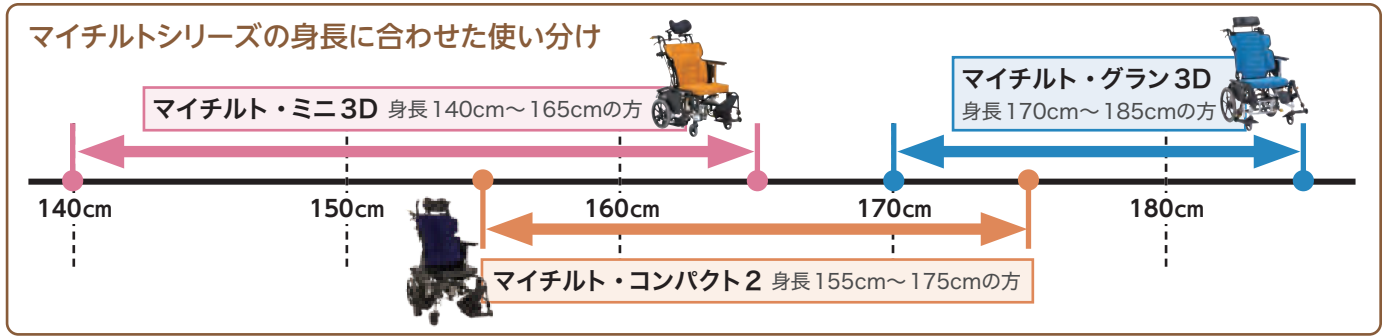

リクライニング／ティルト

マイチルト・コンパクト3D

松永製作所

型式	商品コード	TAISコード
MH-CR3D	730205	00066-000307

屋内	A	B	C	D	E
屋外	A	B	C	D	E
折りたたみ式バックサポート	手元ブレーキ				
介護ブレーキ	足踏ブレーキ				
アームサポート高さ調整	可動式フットレグサポート				
可動式フットレグサポート	張り調整式バックサポート				

3D立体スリングシートなので側彎にも対応可能

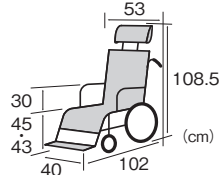

- 前輪：6インチ
- 後輪：12インチ
- 折りたたみ幅：32.5cm
- 重量：24.5kg

レンタル価格	1割負担
9,000円	900円
2割負担	3割負担
1,800円	2,700円



◆S&EユニットA・ボンベ架・USAKOヘッドサポートセット取付可

リクライニング・ティルト車いすオプション

※オプションにつきましては、車いすとセットでのレンタルとさせていただきます。

⑱ USAKOヘッドサポート

松永製作所

商品コード	TAISコード
766140	00066-000337

頭部・頸部を全体的に支えることで首への負担を軽減し、リラックス姿勢へ

- 重量：2.2kg
- 材質：枕部/ポリウレタン



レンタル価格	1割負担
2,000円	200円
2割負担	3割負担
400円	600円

非課税



⑳ MHシリーズ専用ボンベ架

松永製作所

商品コード	TAISコード
766230	00066-000397

チルト&リクライニング対応のボンベ架

- 装着可能ボンベ径：9.5~12cm
- 重量：1.8kg
- 材質：樹脂・鉄

〈対応機種〉
MH-CR2
MH-SRL
MH-CR3D



レンタル価格	1割負担
1,500円	150円
2割負担	3割負担
300円	450円

㉑ S&E ユニットA

松永製作所

商品コード	TAISコード
990537	00066-000297

- 重量：2.7kg



レンタル価格	1割負担
1,000円	100円
2割負担	3割負担
200円	300円

㉒ S&E ユニットB

松永製作所

商品コード	TAISコード
766190	00066-000353

- 重量：3.6kg



〈対応機種〉
MH-CR2
MH-SRL

レンタル価格	1割負担
1,000円	100円
2割負担	3割負担
200円	300円

ビーズ

M-able クッション MC-T

ヒトラボ

商品コード	TAISコード
762259	01908-000037

- サイズ：横55×縦75cm
- 材質：カバー/ポリエステル・綿
本体側地/ナイロン・ポリウレタンフォーム
中材/ポリプロピレン

チルト車いすを快適に使い続けるために、脚部を支えリラックスさせるクッションです

レンタル価格	1割負担
2,000円	200円
2割負担	3割負担
400円	600円

●この商品にはカバーがつけます。



M-able

屋内	A	B	C	D	E
屋外	A	B	C	D	E

重量
0.45kg

清拭
タイプ

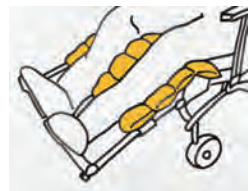

車いすのエレベーターフレーム部に固定し、クッション性のある広い面積で脚を支えることでリラックスさせ車いす上での安楽な姿勢を促します。

※☎のマークのついた商品は、お問い合わせください。
※介護保険上の利用者負担割合は所得に応じて異なります。

特殊寝台

特殊寝台付属品

床ずれ防止用具

体位変換器

歩行補助つえ

歩行器

車いす

車いす付属品

スロープ

手すり

移動用リフト

自動排泄処理装置

徘徊感知機器

購入品（入浴）

リクライニング/ティルト/ノーバンクタイヤ

CRT-WR_EL (CRT専用エレベータリング付き) ミキ

商品コード	TAISコード
730255	00122-000629

超軽量・コンパクトタイプ
空気調整可能な
エアールクッション



コンパクトに折りたためるので、車への積み込みも可能。



全幅55cm狭小エリアでの移動が可能。

屋内	A	B	C	D	E
屋外	A	B	C	D	E
折りたたみ式バックサポート	手元ブレーキ				
介護ブレーキ	アームサポート高さ調整				
着脱式フットレグサポート	開き式フットレグサポート				
張り調整式バックサポート					

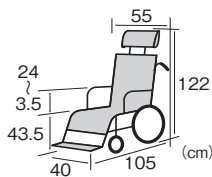

- 前輪：6インチ
- 後輪：14インチ
- 折りたたみ幅：31cm
- 重量：19.3kg

レンタル価格	1割負担
9,500円	950円
2割負担	3割負担
1,900円	2,850円

非課税

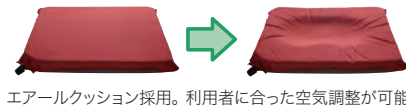

エアールクッション採用。利用者に合った空気調整が可能。

特殊寝台

特殊寝台付属品

床ずれ防止器具

体位変換器

歩行補助つえ

歩行器

車いす

車いす付属品

スロープ

手すり

移動用リフト

自動排処理装置

徘徊感知機器

購入品(入浴)

リクライニング/ティルト

TRC-3DX ミキ

商品コード	TAISコード
730235	00122-000583

包み込むような安心のホールド感で
長時間の座位姿勢が快適に保てます



可倒式ショルダーサポート利用者の上体を包み込み安定した姿勢を保持します。

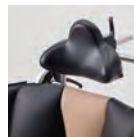

マルチヘッドサポート利用者の姿勢に合わせて枕の上下・左右・前後の位置・角度を調整。



背・座ベルトは伸縮性のある素材なので調整不要。



フットサポートの左右・前後の位置・角度の調整が可能。



レッグサポートの角度調整が左右独立してできます(4段階)。

屋内	A	B	C	D	E
屋外	A	B	C	D	E
折りたたみ式バックサポート	手元ブレーキ				
介護ブレーキ	足踏ブレーキ				
着脱式フットレグサポート	開き式フットレグサポート				
アームサポート高さ調整	ステップ角度前後調整				

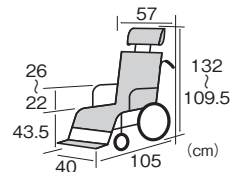

- 前輪：6インチ
- 後輪：14インチ
- 折りたたみ幅：33cm
- 重量：24.5kg

レンタル価格	1割負担
9,400円	940円
2割負担	3割負担
1,880円	2,820円

非課税 ☎

◆マルチエルゴエレベータリング取付可

幅広タイプ/リクライニング/ティルト/ノーバンクタイヤ

エミーゴII (エレベータリング付き) 43幅 ガルパオン

型式	商品コード	TAISコード
SEB40-2	207111	00925-000014

座幅43cm、エレベータリング付き
包み込まれているような座り心地
シンプルで扱いやすい簡単操作
円背の方の座位保持にも



※背もたれジョイントの操作で円背の方でも座位を保持することが可能



レンタル価格	1割負担
11,200円	1,120円
2割負担	3割負担
2,240円	3,360円

非課税 ☎

屋内	A	B	C	D	E
屋外	A	B	C	D	E
折りたたみ式バックサポート	手元ブレーキ				
介護ブレーキ	足踏ブレーキ				
アームサポート高さ調整	着脱式アームサポート				
着脱式フットレグサポート	開き式フットレグサポート				
ステップ角度前後調整	張り調整式バックサポート				

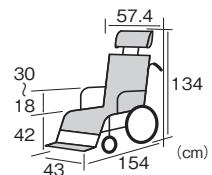

- 前輪：6インチ
- 後輪：12インチ
- 折りたたみ幅：57.4cm
- 重量：約22kg

※☎のマークのついた商品は、お問い合わせください。
※介護保険上の利用者負担割合は所得に応じて異なります。

フルリクライニング／ノーパンクタイヤ

フルリクライニング車いす BAL-14 ミキ

商品コード	TAISコード
730285	00122-000510

廉価版フルリクライニング車いす
左右独立式エレベーター付き

屋内	A	B	C	D	E
屋外	A	B	C	D	E
手元ブレーキ	介護ブレーキ				
着脱式アームサポート					

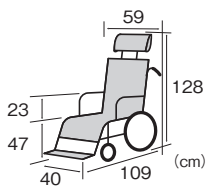

- 前輪：6インチ ●後輪：16インチ
- 折りたたみ幅：34cm
- 重量：20.1kg

レンタル価格	1割負担
7,000円	700円
2割負担	3割負担
1,400円	2,100円

非課税

おすすめポイント BAL-14

POINT 1

フルリクライニング
手元の操作で背もたれが
無段階にリクライニング。



リクライニング
95～175°

POINT 2

エレベーター
左右独立して、
足の角度が調節できます。



POINT 3

折りたたむので
収納や車移動にも



フルリクライニング／ティルト

エリーゼ FR-31TR 松永製作所

商品コード	TAISコード
730045	00066-000251

真横への移動が可能で
ベッドへの横付けも楽々



ベッドへの横付けもラクラク



ティルト15°
リクライニング45°



フルリクライニング

屋内	A	B	C	D	E
屋外	A	B	C	D	E
足踏ブレーキ	介護ブレーキ				
アームサポート高さ調整	強り調整式バックサポート				

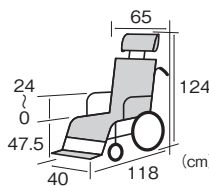

- 前輪：6インチ ●後輪：12インチ
- 重量：36.5kg

※ビニールレザー仕様

レンタル価格	1割負担
10,500円	1,050円
2割負担	3割負担
2,100円	3,150円

非課税

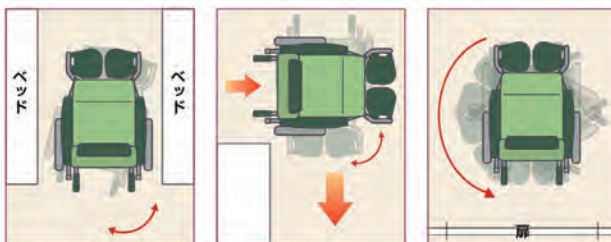

真横への移動やその場で回転することも可能

リクライニング／ティルト／ノーパンクタイヤ

ウルトラティルト&リクライニング 日進医療器

型式	商品コード	TAISコード
NAH-UC-Lo	730015	00175-000363

なめらかで快適な
ティルト&
リクライニング動作

屋内	A	B	C	D	E
屋外	A	B	C	D	E
折りたたみ式バックサポート	手元ブレーキ				
介護ブレーキ	足踏ブレーキ				
着脱式フットレグサポート	アームサポート高さ調整				



インディゴ

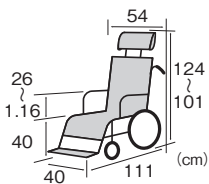

- 前輪：6インチ ●後輪：12インチ
- 折りたたみ幅：54cm
- 重量：19.6kg

レンタル価格	1割負担
9,160円	916円
2割負担	3割負担
1,832円	2,748円

非課税

リクライニング・ティルト車いすオプション

※オプションにつきましては、車いすとセットでのレンタルとさせていただきます。

㉓ マルチエルゴエレベーター
MP13138 ミキ

商品コード	TAISコード
766205	00122-000436

- 重量：4.4kg



レンタル価格	1割負担
2,000円	200円
2割負担	3割負担
400円	600円

㉔ ウルトラエレベーター
KF-EB 日進医療器

商品コード	TAISコード
726880	00175-000347

- 重量：4kg



レンタル価格	1割負担
2,000円	200円
2割負担	3割負担
400円	600円

◆ウルトラエレベーター取付可

※マークのついた商品は、お問い合わせください。
※介護保険上の利用者負担割合は所得に応じて異なります。

Gra-Fit シリーズ車椅子に「ティルト・リクライニング」搭載モデル、新登場。

座るだけで身体にフィットするグラフィットシステムにティルト・リクライニング機能を加えることで、座位が不安定な方（前方・側方に倒れてしまう方など）が座れるように配慮しています。

グラフィットシステム

バックサポートに独自の伸縮式インナーベルトを採用。

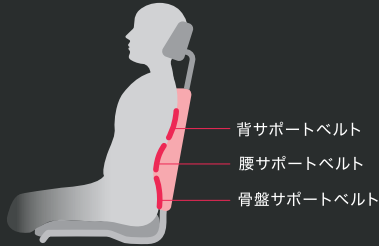

特別な調節をしなくても、座るだけで身体に自然とフィットして、しっかりと姿勢を支えます。インナーベルトは骨盤、腰、背、3つのキーポイントに対応することで、より快適に長く座って過ごすことができます。

ティルト・リクライニング

ティルト機能



バックサポートと座面の角度を保ったまま後方に傾けられます。

リクライニング機能



バックサポートだけを後方に傾けられます。

ご利用者様にあった姿勢が保持しやすく、またベッドに戻ることなく車椅子で休息できます。ティルト・リクライニング機能を使ってときどき姿勢を変えてあげること、同じ部位に体圧がかかり続けられないようにできます。

Gra-Fit ティルト&リクライニングはここが違う!!

1 角度が変わる!「手押しハンドル」

ティルト&リクライニング角度に合わせてハンドル角度も変えることができます!
腰の負担軽減にもお役立ちいたします!!



角度が変えられる「手押しハンドル」

2 あんしんの操作性!

ティルト&リクライニングの操作は、軽くてラクラク! 安心して介助ができます!

リクライニング/ティルト/ノーバンクタイヤ

Gra-Fit ティルト&リクライニング

パラマウントベッド

座幅	型式	商品コード	TAISコード
40cm幅	KZ-214830	730317	00170-001569
45cm幅	KZ-214840	730318	00170-001570

- 前輪：6インチ ●後輪：12インチ
- 重量：KZ-214830 / 21kg
KZ-214840 / 21.5kg
- 折りたたみ幅：KZ-214830 / 54cm
KZ-214840 / 59cm

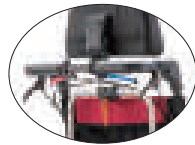

介助者の身長などに合わせて角度が変えられる「手押しハンドル」

NEW



ティルト角度
0~30°

リクライニング
90~120°

ハンドル高さ
105~130cm

屋内	A	B	C	D	E
屋外	A	B	C	D	E
折りたたみ式バックサポート	手元ブレーキ				
介護ブレーキ	足踏ブレーキ				
アームサポート高さ調整	着脱式フットレグサポート				
開き式フットレグサポート	張り調整式バックサポート				

軽い力でらくらく♪

<40cm幅>		<45cm幅>	
レンタル価格	1割負担	レンタル価格	1割負担
9,800円	980円	10,000円	1,000円
2割負担	3割負担	2割負担	3割負担
1,960円	2,940円	2,000円	3,000円
非課税		非課税	

◆エレベーターユニット取付可 (P.59参照)

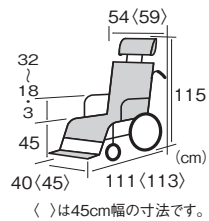

Gra-Fit
ティルト&リクライニング
商品説明動画(LP)

ティルト・リクライニング車いすオプション品適合表

機種	型式	タイヤ	座幅(cm)	最大使用者体重(kg)	延長ブレーキ	ベルト	エクスポール	エレベーターユニット	USAKOヘッドサポート	MH専用ボンベ架
マイチルト・コンパクト2	MH-CR2	ノーバンク	40	100	⑦⑧	④	③	②②	①⑨	②⑩
マイチルト・ミニ3D	MH-SRL	ノーバンク	40	100	—	④	③	②②	①⑨	②⑩
マイチルト・グラン3D	MH-GRL-SE	ノーバンク	44	100	—	④	③	標準装備	①⑨	—
マイチルト・コンパクト3D	MH-CR3D	エア	40	100	⑦⑧	④	③	②①	①⑨	②⑩
CRT-WR_EL	CRT-WR_EL	ノーバンク	40	100	—	⑤	③	標準装備	—	—
TRC-3DX	TRC-3DX	エア	40	100	—	⑤	③	②③	—	—
エミーゴII	SEB40-2	ノーバンク	43	100	—	—	③	標準装備	—	—
BAL-14	BAL-14	ノーバンク	40	100	⑨	⑤	③	標準装備	—	—
エリーゼ	FR-31TR	エア	40	100	—	—	—	標準装備	—	—
ウルトラ ティルト&リクライニング	NAH-UC・Lo	ノーバンク	40	100	—	⑥	③	②④	—	—
グラフィット ティルト&リクライニング40cm幅	KZ-214830	ノーバンク	40	100	—	⑥	③	P.59参照	—	—
グラフィット ティルト&リクライニング45cm幅	KZ-214840	ノーバンク	45	120	—	⑥	③	P.59参照	—	—

電動車いす・電動補助車いす

バッテリーやモーターが搭載されている電動式の車いすで、坂道を頻繁に使用する方や歩行に向いています。介助者の押す力をアシストするタイプと利用者本人が手元コントローラーを使って操作するタイプがあります。



電動カート

WHILL Model CK2 (ウィル モデルシーケーツー) ウィル



商品コード TAISコード
810*** 01520-000028

- サイズ：幅55.4×奥行98.5×高さ74.5~94.5cm
- 重量：約52kg ●最高速度：6km/h
- 走行距離：約18km ●充電時間：5h
- 実用登坂：角度10° ●段差乗り越え：5cm
- 最小回転半径：76cm
- バッテリー：リチウムイオン (25.3V 10.6Ah)
- 使用環境：-15℃~40℃



もっと自由に移動すれば、
もっと毎日は豊かになる

レンタル価格 1割負担
27,800円 **2,780円**
2割負担 3割負担
5,560円 8,340円

非課税

電動カート

遊歩スキップneo(四輪) セリオ



型式 商品コード TAISコード
SH02 810*** 00020-000045

- *商品コードは地域によって異なります。
- 重量：89kg
- 耐荷重：75kg
- 速度範囲：
前進0.5~6km/h
後進0.5~2km/h
- 走行距離：23km
- 充電時間：1~11h
- 実用登坂：角度10°
- 段差乗り越え：8cm

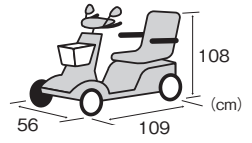

スカイブルー

レンタル価格 1割負担
20,800円 **2,080円**
2割負担 3割負担
4,160円 6,240円

非課税

電動カート

遊歩フジ(四輪) セリオ



型式 商品コード TAISコード
K504 810*** 00020-000048

*商品コードは地域によって異なります。

- 重量：101kg
- 耐荷重：100kg
- 速度範囲：
前進0.5~6km/h
後進0.5~2km/h
- 走行距離：28km
- 充電時間：1~13h
- 実用登坂：角度10°
- 段差乗り越え：8cm



ホワイトマイカ

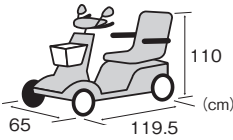

レンタル価格 1割負担
23,800円 **2,380円**
2割負担 3割負担
4,760円 7,140円

非課税

電動カート

遊歩スマイル(四輪) セリオ



型式 商品コード TAISコード
SBT41 810*** 00020-000044

- *商品コードは地域によって異なります。
- 重量：97kg
- 耐荷重：100kg
- 速度範囲：
前進0.5~6km/h
後進0.5~2km/h
- 走行距離：30km
- 充電時間：1~13h
- 実用登坂：角度10°
- 段差乗り越え：8cm

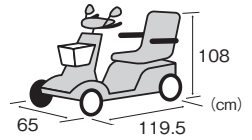

ライトグリーン

レンタル価格 1割負担
24,600円 **2,460円**
2割負担 3割負担
4,920円 7,380円

非課税

電動カート

セニアカー(四輪) スズキ



型式 商品コード TAISコード
ET-4F 732*** 00152-000013

*商品コードは地域によって異なります。

- 重量：98kg
- 耐荷重：100kg
- 速度範囲：2~6km/h
- 走行距離：33km
- 充電時間：0~12h
- 実用登坂：角度10°
- 段差乗り越え：高さ7.5cm
- 溝乗り越え：幅10cm

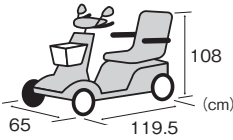

レンタル価格 1割負担
22,000円 **2,200円**
2割負担 3割負担
4,400円 6,600円

非課税

電動カート

セニアカー(四輪) スズキ



型式 商品コード TAISコード
ET4D9 810*** 00152-000026

*商品コードは地域によって異なります。

- 重量：100kg
- 耐荷重：100kg
- 速度範囲：1~6km/h
- 走行距離：31km
- 充電時間：0~12h
- 実用登坂：角度10°
- 段差乗り越え：高さ7.5cm
- 溝乗り越え：幅10cm

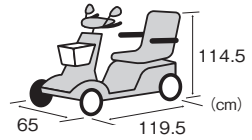

レンタル価格 1割負担
23,800円 **2,380円**
2割負担 3割負担
4,760円 7,140円

非課税

電動車いすタイプ

JWアクティブ PLUS+ 電動 ヤマハ



商品コード TAISコード
810599 00233-000104

- 前輪：7インチ
- 後輪：22インチ
- サイズ：
全幅63・座幅39cm
前座高44cm
- 重量：
28.7kg (バッテリー含まず)
- 折りたたみ幅：35cm
- 耐荷重：100kg
- 速度範囲：
1.7~4.5km/h
- 走行距離：15km
- 充電時間：2.5~3h
- 実用登坂：角度6°

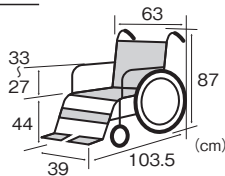

レンタル価格 1割負担
28,000円 **2,800円**
2割負担 3割負担
5,600円 8,400円

非課税

電動車いすタイプ

タウンイジョイX PLUS+ 電動 ヤマハ



商品コード TAISコード
810601 00233-000100

- 前輪：6インチ
- 後輪：16インチ
- サイズ：
全幅59.5・座幅41cm
前座高43cm
- 重量：
26.5kg (バッテリー含まず)
- 折りたたみ幅：34.2cm
- 耐荷重：75kg
- 速度範囲：
1.6~4.6km/h
- 走行距離：16km
- 充電時間：2.5~3h
- 実用登坂：角度6°

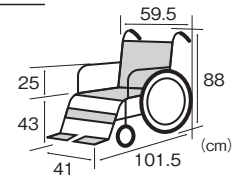

レンタル価格 1割負担
27,800円 **2,780円**
2割負担 3割負担
5,560円 8,340円

非課税

※介護保険上の利用者負担割合は所得に応じて異なります。

特殊寝台

特殊寝台付属品

床ずれ防止用具

体位変換器

歩行補助つえ

歩行器

車いす

車いす付属品

スロープ

手すり

移動用リフト

自動排泄処理装置

徘徊感知機器

購入品一入浴

車いす用クッション

ビーズ

マープル
M-able クッション MC-M2 ヒトラボ

商品コード	TAISコード	屋内	A B C D E
762300	01908-000027	屋外	A B C D E

●サイズ: 22×40cm
●材質: 中材/ポリエチレン
内カバー/ナイロン・ポリウレタンフィルム
外カバー/ポリエステル・綿

クッションに腕を乗せることで前傾姿勢を促し、骨盤を立てて座位を安定させます

厚さ 7.5cm
重量 2kg

清拭タイプ

レンタル価格	1割負担
2,500円	250円
2割負担	3割負担
500円	750円



ビーズ+パイプ

マープル
M-able クッション MC-C1 ヒトラボ

商品コード	TAISコード	屋内	A B C D E
762305	01908-000018	屋外	A B C D E

●サイズ: 37×100cm
●材質: 中材/ポリプロピレン・ポリエチレン
内カバー/ナイロン・ポリウレタンフィルム
外カバー/ポリエステル・綿

背中から肩、腕を支えることにより座位姿勢の崩れを防ぎます

厚さ 7.5cm
重量 1kg

清拭タイプ

レンタル価格	1割負担
2,500円	250円
2割負担	3割負担
500円	750円



フォーム

サイドサポートクッション ウェルパートナーズ

サイズ	型式	商品コード	TAISコード	屋内	A B C D E
S	SS-1	762220	01009-000030	屋外	A B C D E
L	SS-2	762225	01009-000031		

●サイズ: S/幅36×奥行10×高さ33cm
L/幅36×奥行10×高さ38cm
●材質: ウレタン・TECCELLボード

車いすで脇の下に挟み横倒れを防止します

重量 S 1.0kg L 1.2kg

レンタル価格	1割負担
1,500円	150円
2割負担	3割負担
300円	450円



フォーム

サイドサポートクッション フィット ウェルパートナーズ

サイズ	型式	商品コード	TAISコード	屋内	A B C D E
S	SS-3	762335	01009-000037	屋外	A B C D E
L	SS-4	762340	01009-000038		

●サイズ: S/幅14×奥行10×高さ33cm
L/幅14×奥行10×高さ38cm
●材質: ウレタン・TECCELLボード

テーブルで食事をする際にも横倒れを防止します

重量 S 0.45kg L 0.52kg

レンタル価格	1割負担
1,500円	150円
2割負担	3割負担
300円	450円



エア+フォーム

マイバディ Dウィングバック ユーキ・トレーディング

型式	商品コード	TAISコード	屋内	A B C D E
MB032-01	762180	00468-000048	屋外	A B C D E

●サイズ: 幅約52×高さ約31cm
●材質(中身): ウレタンフォーム
ポリエステル

バルブで空気を調節

エアとフォームのハイブリッド構造
左右2つの空気室で好みの調節が可能

厚さ 約6cm
重量 約3.7kg

レンタル価格	1割負担
1,500円	150円
2割負担	3割負担
300円	450円

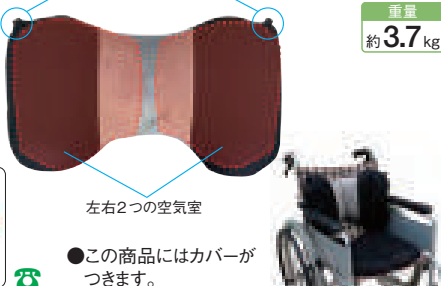

ビーズ

バックサポートクッション ラックヘルスケア

商品コード	TAISコード	屋内	A B C D E
204717	00245-000168	屋外	A B C D E

●サイズ: 幅40×高さ45cm
●材質(中身): ポリウレタンスニペット
ポリプロピレンビーズ

背位姿勢サポートクッション

背/厚さ 8cm
背/重量 0.5kg

レンタル価格	1割負担
1,500円	150円
2割負担	3割負担
300円	450円



シート

ストップ アンド スライド 加地

商品コード	TAISコード
760110	00540-000053

●サイズ: 幅40×奥行40cm
●材質: ポリプロピレン
●重量: 約0.3kg

一方向にのみ滑り止めが効くため前滑りを抑制し、座り直しや移乗ができます
クッションの上に置いても使用可能
洗濯ができ、いつでも清潔にお使いいただけます

レンタル価格	1割負担
1,000円	100円
2割負担	3割負担
200円	300円

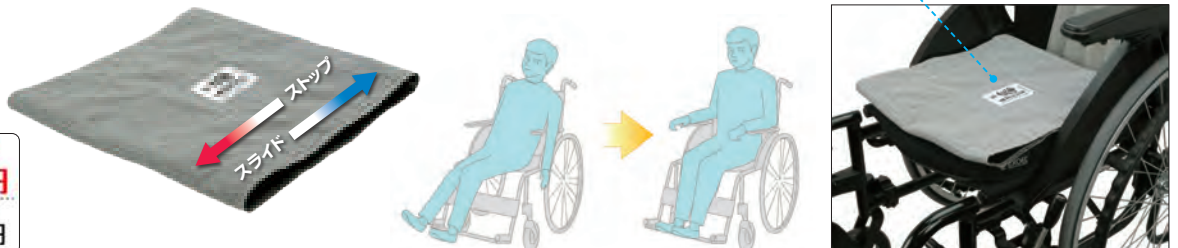

※ 電話のマークのついた商品は、お問い合わせください。
※ 介護保険上の利用者負担割合は所得に応じて異なります。

特殊寝台

特殊寝台付属品

床ずれ防止用具

体位変換器

歩行補助つえ

歩行器

車いす

車いす付属品

スロープ

手すり

移動用リフト

自動排泄処理装置

徘徊感知機器

購入品(入浴)

フォーム

レッツフロート NEW

パラマウントベッド



サイズ	型式	商品コード	TAISコード
40cm幅	KK-TC01M	762310	00170-001508
45cm幅	KK-TC01L	762315	00170-001509

- サイズ: KK-TC01M / 奥行38cm、KK-TC01L / 奥行40cm
- 材質: カバー/ ポリエステル・クロロレンコム・ポリウレタン
中芯側地/ ポリエステル・ポリウレタン、中芯/ ポリウレタンフォーム

厚さ	重量
5cm	40cm幅 0.5kg 45cm幅 0.6kg



ワイド
45cm



車いすをお使いになる方へ、
一枚の思いやり

車椅子クッション

レッツフロート

Gra-Fit自動ブレーキ付に特にオススメ!
P.65をご確認ください。

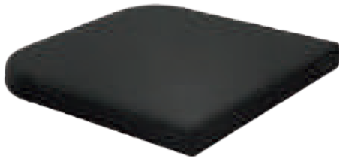

<40cm幅>

レンタル価格	1割負担
1,440円	144円
2割負担	3割負担
288円	432円

<45cm幅>

レンタル価格	1割負担
1,500円	150円
2割負担	3割負担
300円	450円

姿勢が保ちやすい

車いすクッションを使うことで、
座面のたわみを軽減して、姿勢
が保ちやすくなります。



スリングシートのみ
骨盤と背骨が傾いて
しまいやすい

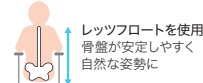

レッツフロートを使用
骨盤が安定しやすく
自然な姿勢に

底付き感を抑える

上層の「フロートクッション」はウレタンフォームを包み込んだ
シールドタイプです。着座時の空気の排出を抑えることによる
エアークッションとウレタンフォームとのハイブリッド効果
により、底付き感を抑えた座り心地をもたらします。



優れた通気性

カバー上面には通気性にすぐれた素材「ダブルラッセル」を使用。生地裏面には防水フィルムを貼って、汗や汚れの浸透を防ぎます。カバーは取り外して洗濯できます。

座面にフィットしやすい

カバー底面には滑りにくい防水性素材「ネオプレン」を採用。ベルトなどで固定する必要がなく置くだけで簡単に利用できます。

骨盤の前滑りを抑える

下層のウレタンフォームの後面に段差を設けることで、
骨盤の前滑りを防ぎ、姿勢を保ちやすくしています。

足こぎしやすい

下層の「ベースクッション」の前方先端を斜めにカットすることで、
膝裏の圧迫感を軽減して、足を動かしやすくしています。

東京医療学院大学 保健医療学部 リハビリテーション学科
理学療法専攻 教授

吉井 智晴

皆さんは車いすに最大何時間座ったことがありますか。数十分で腰が疲れたり、
足が怠くなったりします。車いすのシートはスリングシートといい、簡易的な椅子と同じ
原理のものも多く使われています。現在、私は大学で理学療法士を目指す学生を
教えています。1年生に車いすの体験実習を行います。その際、最低30分は使い
続けることを条件としています。ちょっと触れただけの学習では、ユーザーの気持ち

に近づけないからです。結果としては、ほぼ100%の学生が、お尻が痛い、と言います。
そうなんです! 車いすはこまめでは座り心地が悪いだけでなく、痛みや疲労を引き
起こします。痛みは人間の身心の行動を抑制します。だからこそ、心地よく座って
いただく配慮をすることが、私たち専門職に求められています。

車いすの管理だけでも大変なのに、クッションが加わることで介護者の管理の
手間が増えること、またそれに対するユーザーの家族への遠慮、消毒を含む掃除の
手間、そもそもクッションは贅沢品だという誤解など、様々な課題はありますが、まず
は、私たち専門職の意識改革が必要ではないかと考えます。車いすにはクッション
が当たり前! 心地よく座りながらアクティブな活動へ。

フォーム

MuAtsuクッションNX2 NEW

昭和西川 (日進医療器)

商品コード	TAISコード
223836	00175-000416

厚さ	重量
6cm	0.35kg



- サイズ: 幅38×奥行41cm
- 材質: 中身/ 無膜ウレタンフォーム
カバー/ ポリエステル (ポリジン加工)

お尻の蒸れにお悩みの方に最適

凹凸構造のムアツテクノロジーにより座圧
を点で分散し溝を空気の流れることにより
お尻の蒸れを防ぎます。夏場に汗をかいて
不快な方や、お尻が蒸れやすい方に最適な
軽量クッションです。



レンタル価格	1割負担
1,500円	150円
2割負担	3割負担
300円	450円

POINT 1

無膜ウレタンを使用し通気性に
優れた蒸れにくい構造です

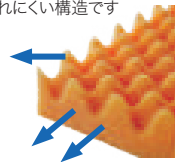

POINT 2

後方のアーチ形状が奥行41cmで
座奥までしっかりと支持し、
様々な車いすに
対応しています



POINT 3

クッションを付けたまま
車いすをたたくこと
ができます



POINT 4

側地はネオイの元となるバクテリア
の繁殖を抑える
ポリジン加工を
施しています



ムアツの特長

1 独自の凹凸構造で身体を点で支える

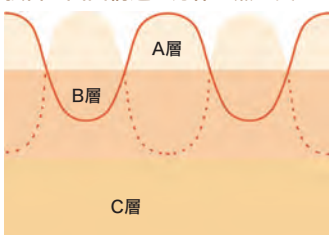

A層 身体の重さを「点」の状態を支えます。
B層 凹凸の谷の部分に隙間をつくり、空気の流れを保ちます。
C層 身体全体のバランスをよく受け止め、体圧を分散します。

2 身体との接触面積が少なくなり、
血行を妨げにくい

【体圧テスターによる接触面の比較】

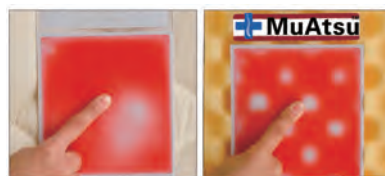

一般的な固綿敷きふとん
白い部分に圧力が集中。
MuAtsu
点の凹凸で支え、圧力を分散。

3 凹凸構造が受け止めた体圧を
バランスよく分散

【体圧分布の比較】

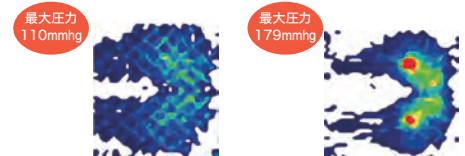

最大圧力
110mmhg
MuAtsuEHM35
(柔らかい) 女性
スケール0~200mmhg

最大圧力
179mmhg
クッション
標準クッション 女性
スケール0~200mmhg

※介護保険上の利用者負担割合は所得に応じて異なります。

車いす用クッション

フォーム

アキシオムG

ユーキ・トレーディング

車いす適合座幅	型式	商品コード	TAISコード
40cm	XG1515	762265	00468-000061
45cm	XG1716	762270	00468-000062

- サイズ：40cm幅用／幅38×奥行38cm
45cm幅用／幅43×奥行40cm
- 材質：中身／高密度ウレタンフォーム
カバー／防水加工4WAYストレッチポリエステル

<40cm幅>

レンタル価格	1割負担
2,000円	200円
2割負担	3割負担
400円	600円

<45cm幅>

レンタル価格	1割負担
2,000円	200円
2割負担	3割負担
400円	600円

薄いクッションではお尻が痛くなる
ワンランク上の座り心地の良い
クッションをお探しの方へ



AXIOM G

人体計測学形状
座骨部の六角形構造は座骨を優しく包み支持面の増加を
もたらし、圧分散効果を発揮します。特殊形状はあらゆる
方面から身体をサポートし抜群の安定性を提供します。

屋内	A	B	C	D	E
屋外	A	B	C	D	E

厚さ	大腿部直下	6cm
	側面	8cm

重量	40cm幅用	0.88kg
	45cm幅用	1.05kg

ワイド
45cm

六角形の
ウレタン構造

フォーム

アキシオムSPヴィスコ

ユーキ・トレーディング

車いす適合座幅	型式	商品コード	TAISコード
40cm	XSP1515V	762285	00468-000065
45cm	XSP1716V	762290	00468-000066

- サイズ：40cm幅用／幅38×奥行38cm
45cm幅用／幅43×奥行40cm
- 材質：中身／高密度ウレタン+低反発ウレタン
アウターカバー／スーパー4WAYストレッチポリエステル
インナーカバー／防水加工4WAYストレッチポリエステル

<40cm幅>

レンタル価格	1割負担
3,800円	380円
2割負担	3割負担
760円	1,140円

<45cm幅>

レンタル価格	1割負担
3,800円	380円
2割負担	3割負担
760円	1,140円

座位時間が長い方・床ずれリスクが高い方へ
高度な体圧分散と
座位姿勢の安定を
提供します



AXIOM SP VISCO

無調整の高機能クッション
ハイレベルな「体圧分散力」と「座位保持力」、
「快適性」を兼ね備えたシリーズ最高峰モデル。
調整に悩まされることなく、適切な効果を得られます。

屋内	A	B	C	D	E
屋外	A	B	C	D	E

厚さ	大腿部直下	8.5cm
	側面	11.5cm

重量	40cm幅用	1.36kg
	45cm幅用	1.67kg

ワイド
45cm

低反発のヴィスコ
エラストックフォーム

フォーム

アルファプラクッション KC-WP4040

タイカ

商品コード	TAISコード
760005	00563-000017

- サイズ：幅40×奥行40cm
- 材質（中身）：α GEL・ウレタンフォーム

POINT 1 体圧分散性能
しっかり支える。ウレタンフォームの
特殊スリットとゲルのかたで広く、低圧に。

POINT 2 座位保持機能
お尻になじむ、だから抜群の座り心地に。

レンタル価格	1割負担
2,000円	200円
2割負担	3割負担
400円	600円

●この商品には
カバーが付きません。



フォーム

アルファプラクッション FWC-4040

タイカ

商品コード	TAISコード
762235	00563-000124

- サイズ：幅40×奥行40cm
- 材質（中身）：ポリウレタンフォーム

優れた体圧分散性
前ズレを防ぐ
ラジアルキャッチ構造

レンタル価格	1割負担
2,000円	200円
2割負担	3割負担
400円	600円

●この商品にはカバーが付きません。



屋内	A	B	C	D	E
屋外	A	B	C	D	E

厚さ	7.5cm
重量	0.6kg

撥水・防水
カバータイプ

ジェル+フォーム

シーパス MSPBL

モルテン

商品コード	TAISコード
762090	00054-000030

- サイズ：幅40×奥行40cm
- 材質（中身）：ポリスチレンジェル
ウレタンフォーム

圧迫力・ずれカ・
むれを対策した
快適で安全なクッション

レンタル価格	1割負担
2,000円	200円
2割負担	3割負担
400円	600円

●この商品にはカバーが付きません。



ジェル+フォーム

ベスポジェルクッション CK-375

ケーブ

商品コード	TAISコード
762085	00206-000072

- サイズ：幅40×奥行40cm
- 材質（中身）：ポリウレタンジェル
ウレタンフォーム

前ずれ防止タイプ&
足こぎタイプの
2WAYで使用できます

レンタル価格	1割負担
2,000円	200円
2割負担	3割負担
400円	600円

●この商品にはカバーが付きません。



屋内	A	B	C	D	E
屋外	A	B	C	D	E

厚さ	6.5cm
重量	1.6kg

※ ☎のマークのついた商品は、お問い合わせください。
※ 介護保険上の利用者負担割合は所得に応じて異なります。

特殊寝台
特殊寝台付属品

床ずれ防止用具

体位変換器

歩行補助つえ

歩行器

車いす

車いす付属品

スロープ

手すり

移動用リフト

自動排泄処理装置

徘徊感知機器

購入品（入浴）

フォーム

ブレイラハイブリッドケアシート ボディクター
メディカルケア

型式	商品コード	TAISコード
BRHS-400BL	762175	01149-000014

●サイズ：幅40×奥行40cm
●材質(中身)：天然ラテックスフォーム

厚さ **5.5cm**
重量 **0.8kg**

高反発で弾力のある天然ゴム
カバーは通気面と防水面の
リバーシブル構造

●この商品にはカバーがつきます。

レンタル価格 1割負担 **1,760円** 176円
2割負担 352円 3割負担 528円

フォーム

アルトネ CK-460 ケーブ

商品コード	TAISコード
762260	00206-000136

●サイズ：幅39.5×奥行39.5cm
●材質(中身)：低反発ウレタンフォーム

厚さ **5.5cm**
重量 **0.9kg**

防水・制菌加工・耐薬品性
身体に合わせて馴染む
低反発ウレタン

制菌加工

●この商品にはカバーがつきます。

レンタル価格 1割負担 **1,500円** 150円
2割負担 300円 3割負担 450円

ジェル+フォーム

アウルREHA レギュラー 加地

型式	商品コード	TAISコード
OWL21-BK1	760025	00540-000028

●サイズ：幅40×奥行40cm
●材質(中身)：エクスジェル・ウレタンフォーム

厚さ **4cm**
重量 **1.2kg**

身体にフィットする
ストレッチ素材

●この商品にはカバーがつきます。

レンタル価格 1割負担 **2,000円** 200円
2割負担 400円 3割負担 600円

ジェル+フォーム

アウルREHA ミドル 加地

型式	商品コード	TAISコード
OWL26-BK1	760115	00540-000057

●サイズ：幅40×奥行40cm
●材質(中身)：エクスジェル・ウレタンフォーム

厚さ **6cm**
重量 **1.3kg**

汎用性のある厚さ6cm
多用途タイプ

●この商品にはカバーがつきます。

レンタル価格 1割負担 **2,000円** 200円
2割負担 400円 3割負担 600円

ジェル+フォーム

アウルREHA ハイ 加地

型式	商品コード	TAISコード
OWL22-BK1	760030	00540-000029

●サイズ：幅40×奥行40cm
●材質(中身)：エクスジェル・ウレタンフォーム

厚さ **8cm**
重量 **1.4kg**

坐骨部の沈み込み量を
確保した厚手タイプ

●この商品にはカバーがつきます。

レンタル価格 1割負担 **2,000円** 200円
2割負担 400円 3割負担 600円

ジェル+フォーム

アウルREHA 3Dジャスト 加地

型式	商品コード	TAISコード
OWL25-BK1	760065	00540-000055

●サイズ：幅40×奥行40cm
●材質(中身)：エクスジェル・ウレタンフォーム

厚さ **8cm**
重量 **1.5kg**

3D形状で
座位をしっかりと保持

●この商品にはカバーがつきます。

レンタル価格 1割負担 **2,000円** 200円
2割負担 400円 3割負担 600円



ジェル+フォーム

モニート REHA 加地

商品コード	TAISコード
760095	00540-000056

●サイズ：幅40×奥行42×高さ21cm
●材質(中身)：エクスジェル・ウレタンフォーム

厚さ **3~5.5cm**
重量 **1.2kg**

骨盤サイド部分と坐骨部分に
エクスジェルを配置
前ずれを防ぎ
骨盤をサポートします

●この商品にはカバーがつきます。

レンタル価格 1割負担 **2,500円** 250円
2割負担 500円 3割負担 750円

※ ☎のマークのついた商品は、お問い合わせください。
※介護保険上の利用者負担割合は所得に応じて異なります。

車いす用クッション

エア+フォーム

パワークッション MPWCL

モルテン

商品コード TAISコード
213817 00054-000439

- サイズ：幅38×奥行40cm
- 材質(中身)：ウレタンフィルム・ウレタンフォーム
- 電源：AC100VまたはUSB/DC5V
- バッテリー：連続15～50時間(使用状態による)
- 充電時間：約2時間
- 耐荷重：100kg



●この商品にはカバーがつきます。

かたさ調整 除圧

レンタル価格 1割負担
5,000円 500円
2割負担 3割負担
1,000円 1,500円

自動で体圧調整と除圧を行い
長時間座位時の床ずれ不安を軽減します



厚さ 8cm 重量 1.2kg



充電式バッテリー
・連続約50時間
(クッション上での動きが少ない場合)
・連続約15時間
(クッション上での動きが多い場合)



パワークッション
商品説明



特殊寝台

特殊寝台付属品

床ずれ防止用具

体位変換器

歩行補助つえ

歩行器

車いす

車いす付属品

スロープ

手すり

移動用リフト

自動排泄処理装置

徘徊感知機器

購入品(入浴)

エア+フォーム

リフレックス

ユーキ・トレーディング



商品コード TAISコード
762065 00468-000034

- サイズ：幅40×奥行40cm
- 材質(中身)：ポリウレタン・ウレタンフォーム

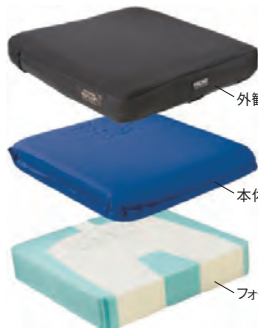

厚さ 8cm 重量 0.7kg

クッションに座ると
自動的に空気が抜け
お尻の形に合わせます

レンタル価格 1割負担
2,000円 200円
2割負担 3割負担
400円 600円

●この商品にはカバーがつきます。

エア+フォーム

ストレータス

ユーキ・トレーディング



商品コード TAISコード
762060 00468-000002

- サイズ：幅40×奥行40cm
- 材質(中身)：IFDフォーム



厚さ 8cm 重量 0.7kg

座位保持と
座り心地の良さを追求

レンタル価格 1割負担
2,000円 200円
2割負担 3割負担
400円 600円

●この商品にはカバーがつきます。

エア+フォーム

メリディアン

ユーキ・トレーディング



商品コード TAISコード
762120 00468-000031

- サイズ：幅40×奥行40cm
- 材質(中身)：ポリウレタン・ウレタンフォーム



厚さ 10cm 重量 0.85kg

シリーズ最高峰の
座位保持力と体圧分散力

レンタル価格 1割負担
3,800円 380円
2割負担 3割負担
760円 1,140円

●この商品にはカバーがつきます。

エア+フォーム

マイ整座 AIR

ユーキ・トレーディング



商品コード TAISコード
762215 00468-000055

- サイズ：40×45cm
- 材質(中身)：ポリウレタン・ウレタンフォーム



厚さ 5cm 重量 約0.6kg

エアとウレタンの
ハイブリッドクッション
座幅40cmと45cmの
車いすに使用可能です

レンタル価格 1割負担
1,400円 140円
2割負担 3割負担
280円 420円

●この商品にはカバーがつきます。

フォーム

フォリオ CK-405

ケーブ



商品コード TAISコード
762230 00206-000132

- サイズ：幅40×奥行40cm
- 材質(中身)：ウレタンフォーム



厚さ 6cm 重量 0.6kg

家庭用洗濯機で丸洗OK
前ずれ防止構造と
優れた耐圧分散性能

レンタル価格 1割負担
1,760円 176円
2割負担 3割負担
352円 528円

●この商品にはカバーがつきます。



※ ☎のマークのついた商品は、お問い合わせください。
※ 介護保険上の利用者負担割合は所得に応じて異なります。

レッツボード NEW

パラマウントベッド

商品名	型式	商品コード	TAISコード	長さ	高さ	折りたたみ時の高さ	重量
レッツボード240	KQ-3324	750160	00170-001195	240cm	6.1cm	10.2cm	12.5kg
レッツボード200	KQ-3320	750155	00170-001194	200cm			10.5kg
レッツボード175	KQ-3317	750150	00170-001193	175cm	5.1cm	8.2cm	9kg
レッツボード150	KQ-3315	750145	00170-001192	150cm			7kg
レッツボード125	KQ-3312	750140	00170-001191	125cm			6kg
レッツボード100	KQ-3310	750135	00170-001190	100cm			5kg

●総幅：68cm（有効幅65cm） ●耐重量：300kg ●材質：表面／FRP、芯材／発泡材、フチ部／アルミ・合成ゴム

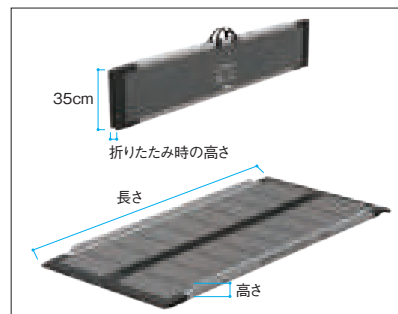

車いす用スロープ
レッツボード

車いすが通過できるように
段差を解消します
住宅環境にマッチしやすい
モノトーンカラー

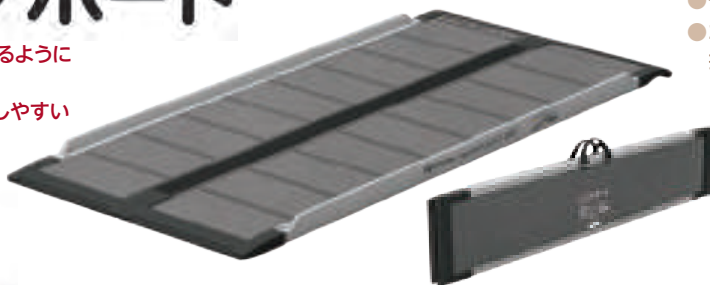

- 軽量で丈夫、安心して通過でき、持ち運びも簡単です
- 使用する場所に合わせて選べる7サイズのラインナップ
- コンパクトサイズ（総幅68cm、有効幅65cm）で、折りたたんで持ち運べます

長さ	1割負担	2割負担	3割負担
<240cm>	9,300円	1,860円	930円 / 2,790円
<200cm>	7,760円	1,552円	776円 / 2,328円
<175cm>	6,740円	1,348円	674円 / 2,022円
<150cm>	6,300円	1,260円	630円 / 1,890円
<125cm>	5,680円	1,136円	568円 / 1,704円
<100cm>	4,940円	988円	494円 / 1,482円

●レッツボード／段差の目安表

使用状況	型式		KQ-3310	KQ-3312	KQ-3315	KQ-3317	KQ-3320	KQ-3324
	スロープの長さ/cm	段差/cm	100	125	150	175	200	240
自力走行	5°	段差/cm	9	11	13	15	17	21
介助者必要	10°	段差/cm	17	22	26	30	35	42
最大	14°	段差/cm	24	30	36	43	49	59

テレスコピックスロープ NEW

パシフィックサブライ

サイズ	型式	商品コード	TAISコード	使用範囲	重量(1本)	耐重量(1組)
282cm	18440005	750280	01087-000060	116~282cm	8.2kg	250kg
193cm	18440004	750285	01087-000059	87~193cm	6.5kg	300kg

●幅：スロープ内側17cm／スロープ外側23.5cm ●スライド箇所：2箇所
●材質：アルミニウム（アルマイト加工）



耐久性・安全性に優れたスロープ

アルマイト加工された一体成型のアルミニウム製です。
パンチング加工により軽量化されました。

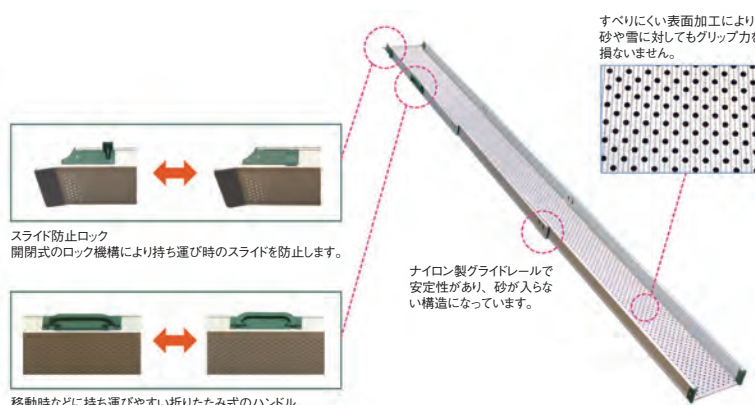

長さ	1割負担	2割負担	3割負担
<282cm>	9,000円	1,800円	900円 / 2,700円
<193cm>	8,000円	1,600円	800円 / 2,400円

※介護保険上の利用者負担割合は所得に応じて異なります。

特殊寝台

特殊寝台付属品

床ずれ防止用具

体位変換器

歩行補助つえ

歩行器

車いす

車いす付属品

スロープ

手すり

移動用リフト

自動排泄処理装置

徘徊感知機器

購入品（入浴）

スロープ

ダンスロープエアー 2

ダンロップホームプロダクツ

軽くて持ち運びやすく、狭い間口にも対応

- 業界最軽量クラス
- 様々な間口に対応 (有効幅69cm)
- 乗り上げ時の衝撃を低減



サイズ	重量	型式	商品コード	TAISコード
285cm	約11.5kg	R-285Z	750220	00532-000048
255cm	約10.5kg	R-255Z	750215	00532-000049
230cm	約9.6kg	R-230Z	750210	00532-000050
205cm	約8.5kg	R-205Z	750205	00532-000051
165cm	約7kg	R-165Z	750200	00532-000052
125cm	約5.7kg	R-125Z	750195	00532-000053
85cm	約4.3kg	R-85Z	750190	00532-000054

●幅: 285・255・230・85cm / 69.6cm, 205・165・125cm / 69.4cm
●耐重量: 300kg



<285cm>

レンタル価格	1割負担
12,000円	1,200円
2割負担	3割負担
2,400円	3,600円

安全性の確保

側壁で脱輪を軽減。保護用ゴムの採用で折りたたみ時に懸念される指詰めによる怪我の危険性を軽減。

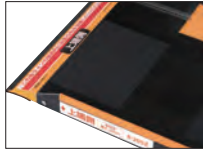

<255cm>

レンタル価格	1割負担
10,080円	1,008円
2割負担	3割負担
2,016円	3,024円

<230cm>

レンタル価格	1割負担
9,300円	930円
2割負担	3割負担
1,860円	2,790円

<205cm>

レンタル価格	1割負担
8,360円	836円
2割負担	3割負担
1,672円	2,508円

<165cm>

レンタル価格	1割負担
7,100円	710円
2割負担	3割負担
1,420円	2,130円

<125cm>

レンタル価格	1割負担
6,480円	648円
2割負担	3割負担
1,296円	1,944円

<85cm>

レンタル価格	1割負担
5,100円	510円
2割負担	3割負担
1,020円	1,530円

ケアスロープ

ケアメディックス

サイズ	重量	型式	商品コード	TAISコード
285cm	約15kg	CS-285C	749060	00093-000038
240cm	約12kg	CS-240C	749050	00093-000021
200cm	約10kg	CS-200	749040	00093-000020
175cm	約9kg	CS-175	749030	00093-000019
150cm	約8kg	CS-150	749020	00093-000018
120cm	約6kg	CS-120	749010	00093-000017
100cm	約5kg	CS-100	749000	00093-000016
65cm	約3kg	CS-65	203929	00093-000015

●幅: 70cm ●耐重量: 300kg

<285cm>

レンタル価格	1割負担
11,300円	1,130円
2割負担	3割負担
2,260円	3,390円

<240cm>

レンタル価格	1割負担
9,200円	920円
2割負担	3割負担
1,840円	2,760円

<200cm>

レンタル価格	1割負担
7,500円	750円
2割負担	3割負担
1,500円	2,250円

<175cm>

レンタル価格	1割負担
6,500円	650円
2割負担	3割負担
1,300円	1,950円

<150cm>

レンタル価格	1割負担
6,000円	600円
2割負担	3割負担
1,200円	1,800円

<120cm>

レンタル価格	1割負担
5,500円	550円
2割負担	3割負担
1,100円	1,650円

<100cm>

レンタル価格	1割負担
5,000円	500円
2割負担	3割負担
1,000円	1,500円

<65cm>

レンタル価格	1割負担
4,200円	420円
2割負担	3割負担
840円	1,260円



狭い間口・高い段差もこれで解消!



●スロープ/段差の目安表

使用状況	型式		CS-65	R-85Z	CS-100	CS-120	R-125Z	CS-150	R-165Z	CS-175
		スロープの長さ/cm		65	85	100	120	125	150	165
自力走行	5°	段差/cm	5	7	8	10	11	13	14	15
介助者必要	10°	段差/cm	11	14	17	20	21	25	28	30
最大	14°	段差/cm	14	20	24	29	30	36	40	42

※介護保険上の利用者負担割合は所得に応じて異なります。

特殊寝台
特殊台付履品
床ずれ防止器具
体位変換器
歩行補助つえ

歩行器
車いす
車いす付履品

スロープ
手すり
移動用リフト
自動排泄処理装置
徘徊感知機器

購入品(入浴)

ケアスロープJC

ケアメディックス

ケアスロープとスロープパーツB (CS-JC) を組み合わせた車いす用横方向乗入れスロープ

スロープをまっすぐ設置できない場所に最適です。

型式	商品コード	TAISコード
CS-JC	749065	セットコード(下表参照)

- サイズ: 天板/幅107×奥行107cm、重量6.4kg
フレーム/幅107×奥行107×高さ54~74cm、重量11.7kg
フラップ/上端幅70×下端幅85×奥行57.5cm、重量4.2kg
- 耐荷重: 300kg

ケアスロープJCの介護保険請求について
 ①スロープパーツB (CS-JC) 単体でのTAISコードの登録はありません。
 ②必ずスロープパーツA(ケアスロープ)とセットで1つのTAISコードをご記入ください。

品番	パーツA	パーツB	TAISコード	適応段差	
				高さ	傾斜角度
CSJC-150	CS-150	CS-JC	00093-000054	30cm	12°
CSJC-175	CS-175		00093-000055	30cm	10°
CSJC-200	CS-200		00093-000056	35cm	10°
CSJC-240	CS-240C		00093-000057	40cm	10°
CSJC-285	CS-285C		00093-000058	50cm	10°

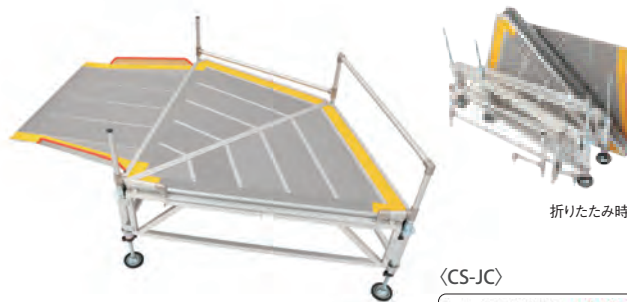

〈CS-JC〉
 レンタル価格 1割負担 11,000円
 2割負担 1,100円
 3割負担 2,200円 3,300円

ケアスロープJCとは

スロープパーツA(ケアスロープ)とスロープパーツB(CS-JC)を組み合わせた車いす用横方向乗入れスロープです。

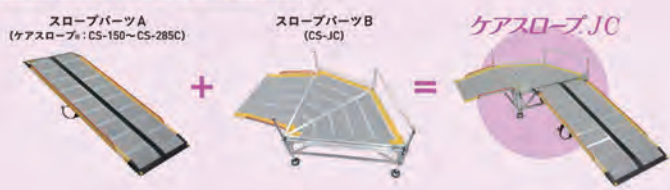

ケアスロープJC
商品説明動画



ケアスロープJ ジョイント台

ケアメディックス

ケアスロープを2本連結させ、高段差に対応

型式	商品コード	TAISコード
CS-J	749055	セットコード(下表参照)

- サイズ: 幅78×奥行42.5×高さ21~26cm
- 耐荷重: 300kg
- 重量: 約12kg

〈CS-J〉

レンタル価格 1割負担 6,000円
 2割負担 600円
 3割負担 1,200円 1,800円

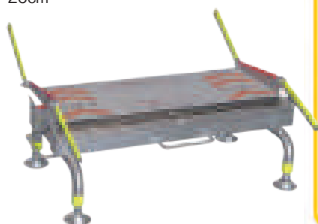

ケアスロープJとは

ケアスロープ2台、ジョイント台1台を組み合わせた車いす用の長尺スロープです。

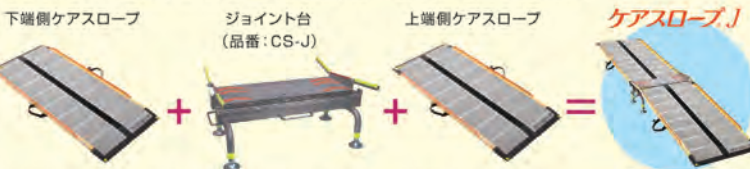

ケアスロープJ 型式早見表

※CS-150~CS-285Cまで、どのスロープを上端側・下端側に組み合わせても型式は変わりません。
 ※設置に必要な全長スペースは下記の長さが必要です。

上段スロープ長+ジョイント台連結部の長さ13cm+下段スロープ長+下段乗入れ時操作スペース

使用スロープ	使用スロープ					
	CS-150		CS-175		CS-200	
CS-150	CSJ-300 TAISコード 00093-000022	CS-175		CS-200		
CS-175	CSJ-325 TAISコード 00093-000023	CSJ-350W TAISコード 00093-000044	CS-240C		CS-285C	
CS-200	CSJ-350 TAISコード 00093-000024	CSJ-375 TAISコード 00093-000045	CSJ-400 TAISコード 00093-000048	CSJ-480 TAISコード 00093-000051	CS-285C	
CS-240C	CSJ-390 TAISコード 00093-000025	CSJ-415 TAISコード 00093-000046	CSJ-440 TAISコード 00093-000049	CSJ-480 TAISコード 00093-000051	CS-285C	
CS-285C	CSJ-435 TAISコード 00093-000043	CSJ-460 TAISコード 00093-000047	CSJ-485 TAISコード 00093-000050	CSJ-525 TAISコード 00093-000052	CSJ-570 TAISコード 00093-000053	

ケアスロープJの介護保険請求について
 ①ジョイント台単体でのTAISコードの登録はありません。
 ②必ずケアスロープ2台とジョイント台の3点セットで1つのTAISコードをご記入ください。



ケアスロープJ
商品説明動画



使用状況	型式	CS-200	R-205Z	R-230Z	CS-240C	R-255Z	R-285Z CS-285C
		スロープの長さ/cm	200	205	230	240	255
自力走行	5° 段差/cm	17	17	18	20	20	24
介助者必要	10° 段差/cm	34	34	37	41	41	48
最大	14° 段差/cm	48	50	56	58	62	70

※介護保険上の利用者負担割合は所得に応じて異なります。

スロープ

ダイヤスロープR

シンエイテクノ

ダイヤカット形状で高いすべり止め効果、置くだけで室内の段差解消に

高さ	重量	型式	商品コード	TAISコード	奥行	勾配
10.0cm	8.60kg	DS76-100	206030	01115-000038	35.4cm	15.6度
9.0cm	8.00kg	DS76-90	206029	01115-000036	35.4cm	14.0度
8.0cm	5.60kg	DS76-80	206028	01115-000034	27.3cm	16.1度
7.0cm	5.00kg	DS76-70	206027	01115-000032	27.3cm	14.0度
6.0cm	3.70kg	DS76-60	750060	01115-000017	19.5cm	17.0度
5.5cm	3.50kg	DS76-55	750055	01115-000016	19.5cm	15.5度
5.0cm	2.87kg	DS76-50	750050	01115-000012	19.5cm	14.0度
4.5cm	2.35kg	DS76-45	750045	01115-000011	17.5cm	14.0度
4.0cm	1.88kg	DS76-40	750040	01115-000010	15.5cm	14.0度
3.5cm	1.58kg	DS76-35	750035	01115-000009	13.5cm	14.0度
3.0cm	1.30kg	DS76-30	750010	01115-000008	11.5cm	14.0度
2.5cm	0.95kg	DS76-25	750025	01115-000007	9.5cm	14.0度
2.0cm	0.67kg	DS76-20	750020	01115-000006	7.5cm	14.0度
1.5cm	0.42kg	DS76-15	750015	01115-000005	5.5cm	14.0度
1.0cm	0.23kg	DS76-10	750065	01115-000018	3.5cm	14.0度

●幅：76cm
●材質：天然ゴム・合成ゴム



高さ	1割負担	2割負担	3割負担
〈10.0cm〉	レンタル価格 2,520円	504円	756円
〈9.0cm〉	レンタル価格 2,100円	420円	630円
〈8.0cm〉	レンタル価格 1,640円	328円	492円
〈7.0cm〉	レンタル価格 1,420円	284円	426円
〈6.0cm〉	レンタル価格 1,060円	212円	318円
〈5.5cm〉	レンタル価格 1,000円	200円	300円
〈5.0cm〉	レンタル価格 700円	140円	210円
〈4.5cm〉	レンタル価格 600円	120円	180円
〈4.0cm〉	レンタル価格 500円	100円	150円
〈3.5cm〉	レンタル価格 480円	96円	144円
〈3.0cm〉	レンタル価格 440円	88円	132円
〈2.5cm〉	レンタル価格 440円	88円	132円
〈2.0cm〉	レンタル価格 440円	88円	132円
〈1.5cm〉	レンタル価格 440円	88円	132円
〈1.0cm〉	レンタル価格 440円	88円	132円

屋外用ダイヤスロープ

シンエイテクノ

高さ	重量	型式	商品コード	TAISコード	奥行	勾配
10.0cm	8.6kg	DS076-100	750070	01115-000077	35.4cm	15.6度
9.0cm	8.0kg	DS076-90	750075	01115-000075	35.4cm	14.0度
8.0cm	5.6kg	DS076-80	750080	01115-000073	27.3cm	16.1度
7.0cm	5.0kg	DS076-70	750085	01115-000071	27.3cm	14.0度

●幅：76cm
●材質：合成ゴム

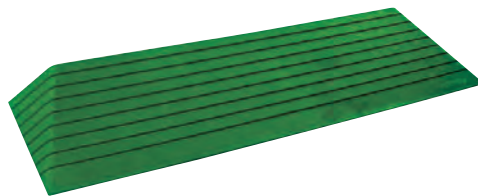

高さ	1割負担	2割負担	3割負担
〈10.0cm〉	レンタル価格 3,480円	696円	1,044円
〈9.0cm〉	レンタル価格 3,200円	640円	960円
〈8.0cm〉	レンタル価格 2,600円	520円	780円
〈7.0cm〉	レンタル価格 2,000円	400円	600円



玄関口などの段差解消に



特殊寝台

特殊寝台付属品

床ずれ防止用具

体位変換器

歩行補助つえ

歩行器

車いす

車いす付属品

スロープ

手すり

移動用リフト

自動排泄処理装置

徘徊感知機器

購入品（入浴）



LOHATES

商品名「LOHATES(ロハテス)」は、カタカナの「ロ」と「ハ」を重ねたような形状と、「手すり」という機能を組み合わせて表現したものです。また、健康意識の高いライフスタイルを指す用語「LOHAS(ロハス)」をイメージさせる響きとなっています。

はじめてみませんか、手すりのある暮らし。

暮らしを安全に、快適にする、「支えたい想い」を形にした手すり。

空間に溶け込むさりげない佇まい。【LOHATES】は、くらしをアクティブに楽しむシニアを支える新しい形の手すりです。

デザインの方で生活の質を向上。

床や椅子からの立ち上がりをサポートしてくれる【LOHATES】。その美しいデザインは、インテリアの中で、さりげない存在感をだします。機能と嗜好を両立させた形は、くらしに寄り添いながら魅力あるインテリアの一部として機能し、豊かな日常生活を彩ってくれるでしょう。



紹介動画
こちらから製品の紹介動画をご覧いただけます。

椅子からの立ち上がり

① ②

①手すりの位置がひざ頭の少し前になるようにLOHATESを置く。
②足を後ろに引き、前傾姿勢となった状態でLOHATESを下に押しながら立ち上がる。

XNG

胴体の真横に置くと立ち上がりにくいため注意してください。

床からの立ち上がり方

① ②

①正面にLOHATESを置き、1段目をつかみながら立ち上がりの姿勢を整える。
②2段目をつかみ、前傾姿勢の状態でもLOHATESを下に押しながら立ち上がる。



LOHATES (ロハテス) NEW マツ六

カラー	型式	商品コード	TAISコード
ホワイト	LH-03WT-R	759371	01265-000269
ブラック	LH-03BK-R	759372	01265-000270

●サイズ：幅43.5×奥行37×高さ63cm ●重量：約1.8kg
●材質：手すり/天然木、フレーム/スチール、ゴム足/PP+TPE

〈ホワイト〉		〈ブラック〉	
レンタル価格	1割負担	レンタル価格	1割負担
2,000円	200円	2,000円	200円
2割負担	3割負担	2割負担	3割負担
400円	600円	400円	600円

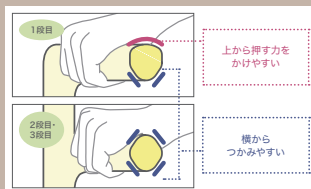

つかみやすい3段階グリップで立ち上がりをサポート

グリップがすべりにくいようにポリウレタンのコーティングを施し、1段階と2段階・3段階の形状をそれぞれの使い方に合うように工夫しています。グリップの高さは用途に合わせて70～85cm(2.5cm間隔、7段階)で調節できます。

安定性の高いベースで足もとすっきり

ベースプレートはしっかりとした安定性を確保しながら、ベッドなどに差し込んだ際にはみ出す部分を少なくして、足もとの邪魔になりにくいように配慮しています。

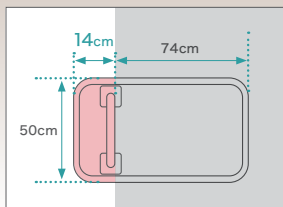

ベッドなどからはみ出す部分はわずか14cm



ベッドに取りつけるときには、ベッド用アームが付属するKZ-141002を推奨します。

据え置き型手すり プライディ NEW
バラマウントベッド

型式	商品コード	TAISコード
KZ-141001	759575	00170-001662

〈据え置き型手すり プライディ ベッド用アーム付〉

型式	TAISコード
KZ-141002	00170-001663

型式	商品コード
ベッド用アーム	PN-LB0511 758970

●サイズ：幅88×奥行50×高さ70～85cm(2.5cm間隔7段階)
●ベース厚さ：1.2cm
●重量：18kg
●最大使用者体重：100kg

<材質>
●ベース・手すり・フレーム：スチール
●手すり被覆部：ポリウレタン
●ベース縁ゴム：合成ゴム
●カーペット：合成繊維

〈据え置き型手すり プライディ〉		〈据え置き型手すり プライディ ベッド用アーム付〉	
レンタル価格	1割負担	レンタル価格	1割負担
3,300円	330円	4,400円	440円
2割負担	3割負担	2割負担	3割負担
660円	990円	880円	1,320円

※介護保険上の利用者負担割合は所得に応じて異なります。

特殊寝台

特殊寝台付属品

床ずれ防止用具

体位変換器

歩行補助つえ

歩行器

車いす

車いす付属品

スロープ

手すり

移動用リフト

自動排泄処理装置

徘徊感知機器

購入品一入浴

スムーディ〈トイレ用〉 **NEW**

パナソニック



タイプ	型式	商品コード	TAISコード
片手すり	XPN-L80833	759555	00980-000432
両手すり	XPN-L80832	759560	00980-000431

- 寸法：幅70×奥行50cm
- ベース厚さ：1.2cm
- 高さ：55～70cm (2.5cm刻み 7段階)
- 重量：片手／12.8kg、両手／15.3kg

- <材質>
- ひじ掛け・支柱カラー：ポリプロピレン
 - ベース・上支柱・下支柱：スチール
 - ベースカバー・穴ふさぎ・支柱カバー：エラストマー

清潔・安心、消臭剤入り
樹脂製ベースカバー

スムーディ



最小55cm
(小柄・円背のケース)



最大70cm
(大柄なケース)



袖リモコン操作やトイレ横の掃除がしやすい支柱カバー



汚れも拭けて清潔

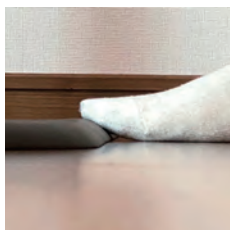

つまずき、すべりに配慮

〈片手すり〉

レンタル価格	1割負担
3,000円	300円
2割負担	3割負担
600円	900円

〈両手すり〉

レンタル価格	1割負担
3,500円	350円
2割負担	3割負担
700円	1,050円

歩行サポート手すり スムーディ (屋内用) ひろがるシリーズ らくらくダブル **NEW**

パナソニック



対になる可動手すり
片手でも使え、2本手すりだと
ADLが低下してきた方にも
使いやすいです



45度、90度に
都度角度変更可能

- ※動かないように常時固定することもできます
- ※ベースの外側には角度変更ができません



ユニット構成

イメージ			
品名	屋内用ベース 6078	屋内用 らくらくダブル 右手すり	屋内用 らくらくダブル 左手すり
型式	PN-L80810	PN-L80811	PN-L80812
TAISコード	00980-000409	00980-000410	00980-000411
商品コード	991471	991472	991473

※▼印で左右角度変更可能

セットイメージ	品名	型式・TAISコード	手すり長さ	セット内容	商品コード
	屋内用 らくらくダブル	XPN-L80819 00980-000412	65cm	ベース6078	991471
				らくらくダブル右手すり	991472
				らくらくダブル左手すり	991473
	屋内用 らくらくダブル右	XPN-L80822 00980-000415	31cm	ベース6078	991471
				らくらくダブル右手すり	991472
	屋内用 らくらくダブル左	XPN-L80824 00980-000417	31cm	ベース6078	991471
				らくらくダブル左手すり	991473

〈屋内用らくらくダブル〉	〈屋内用らくらくダブル右〉	〈屋内用らくらくダブル左〉
レンタル価格	レンタル価格	レンタル価格
5,400円	3,500円	3,500円
1割負担	1割負担	1割負担
540円	350円	350円
2割負担	2割負担	2割負担
1,080円	700円	700円
3割負担	3割負担	3割負担
1,620円	1,050円	1,050円

- サイズ：ベース6078 / 60×78cm
- ベース厚さ：1.2cm (らくらくダブル)
- 最大使用者体重：100kg

- <材質>
- ベース・下支柱：スチール
 - 手すり被覆部・ベース縁ゴム：塩化ビニル樹脂
 - ジョイント・手すり芯材：アルミニウム
 - 上支柱：スチール (らくらくダブル)
 - カーペット：合成繊維
 - 支柱カバー・被覆 (回転連結支柱)：エラストマー
 - 支柱カラー・ネジカバー：ポリプロピレン
 - 平面部：ポリエチレン

※介護保険上の利用者負担割合は所得に応じて異なります。

ルーツHS スモールタイプ

モルテン



タイプ	型式	商品コード	TAISコード
片手すり	MNTPMT1	213819	00054-000386
両手すり	MNTPMT2	216445	00054-000387

握りやすい
ソフトグリップと
小スペース設計

- ベースサイズ：幅46×奥行66cm
- 手すり高さ：60～70cm（3段階調節）
- 手すり間口：35cm
- 重量：片手すり／12.1kg
両手すり／14.5kg
- 最大使用者体重：100kg

- <材質>
- ベース：スチール
 - 手すり部：スチール+樹脂

〈片手すり〉		〈両手すり〉	
レンタル価格	1割負担	レンタル価格	1割負担
3,000円	300円	3,500円	350円
2割負担	3割負担	2割負担	3割負担
600円	900円	700円	1,050円



SA手すり

シコク



型式	商品コード	TAISコード
627-060	759085	01235-000225

1台で2役の機能を持つ手すり
機能性充実の新トイレ用手すり

- サイズ：幅62～72×奥行69cm
- 高さ（肘掛けまで）：56～71cm（6段階調節）
- 高さ（U字補強手すりまで）：85～100cm（6段階調節）
- 重量：約17.5kg
- 最大使用者体重：100kg

- <材質>
- フレーム：ステンレス
 - アームレスト：天然木
 - U字補強手すり：天然木

SA手すり
商品説明動画



レンタル価格	1割負担
5,700円	570円
2割負担	3割負担
1,140円	1,710円

オプション追加で両手すりにもできます。

トイレ用たちあっぷⅡ

矢崎化工



温水洗浄便座のついた便器にも対応の
肘かけ跳ね上げタイプ

型式	商品コード	TAISコード
CKJ-01	206007	00055-000130

- サイズ：幅68.5×奥行47×全高58～68cm（5段階調整）
- 重量：6.8kg ●最大使用者体重：100kg

- <材質>
- フレーム：アルミ・ステンレス
 - アームレスト：発泡樹脂（抗菌仕様）



レンタル価格	1割負担
3,340円	334円
2割負担	3割負担
668円	1,002円

オプションでトイレ固定用アングルもご用意しております。

洋式トイレ用フレーム S-はねあげR2

アロン化成



肘かけがはね上がるので移乗に便利

商品コード	TAISコード
757905	00221-000450

- サイズ：全幅66×奥行55×全高55～70cm
- 重量：9.8kg
- 最大使用者体重：100kg

- <材質>
- フレーム：スチール
 - 肘掛け：ラバーウッド無垢材

S-はねあげR2
商品説明動画



レンタル価格	1割負担
3,340円	334円
2割負担	3割負担
668円	1,002円

※☎のマークのついた商品は、お問い合わせください。
※介護保険上の利用者負担割合は所得に応じて異なります。

ベストサポート手すり

シコク



あらゆる形状の便器に対応できる手すり
ベルトで包み込むように固定します

型式	商品コード	TAISコード
627-010	205022	01235-000008

- サイズ：幅62～72×奥行46cm
- 高さ：約56～71cm（6段階調節）
- 重量：9kg ●最大使用者体重：100kg

- <材質>
- フレーム：ステンレス
 - アームレスト：天然木



レンタル価格	1割負担
3,400円	340円
2割負担	3割負担
680円	1,020円

フィットレストⅡ パラマウントベッド



アームレストを下ろすと自動でロック
トイレの姿勢保持や立ち上がりをサポート

型式	商品コード	TAISコード
KQ-321	758870	00170-000961

- サイズ：幅69～72×奥行55cm
- 高さ：55～70cm（6段階調節）
- 重量：13kg
- 最大使用者体重：100kg

- <材質>
- フレーム：スチール製（電着・粉体塗装仕上げ）
 - アームレスト：発泡ウレタン
 - ノブホルト：ステンレス・ABS樹脂



レンタル価格	1割負担
3,300円	330円
2割負担	3割負担
660円	990円

ポータブルトイレ用フレーム ささえ

アロン化成



背もたれ、ひじ掛けともに
使いやすい高さに調節できます

商品コード	TAISコード
758000	00221-000054

- サイズ：全幅63×奥行63×全高73～81cm
- 重量：8kg
- 最大使用者体重：100kg

- <材質>
- フレーム：スチール（メラミン樹脂塗装）
 - ベース板：PP
 - ひじ掛けカバー：エラストマー



レンタル価格	1割負担
2,500円	250円
2割負担	3割負担
500円	750円

特殊寝台
特殊寝台付属品
床ずれ防止用具
体位変換器
歩行補助つえ
歩行器
車いす
車いす付属品
スロープ
手すり
移動用リフト
自動排泄処理装置
徘徊感知機器
購入品一入迄

設置型手すり

手すり

特殊寝台

特殊寝台付属品

床ずれ防止用具

体位変換器

歩行補助つえ

歩行器

車いす

車いす付属品

スロープ

手すり

移動用リフト

自動排泄処理装置

徘徊感知機器

購入品(入浴)

たちあっぷⅡ たててすり CKI-31

矢崎化工

A B C D E

商品コード TAISコード
759355 00055-000290

- サイズ：幅66×奥行66cm
- 縦手すり高さ：134～149cm (5cm間隔4段階)
- 横手すり高さ：73～88cm (5cm間隔4段階)
- 手すり間口：33.8×33.8cm
- 重量：20.9kg
- <材質>
- ベース：ステンレス ●フチ部：ゴム
- 手すり部：プラスチック被覆スチールパイプ・プラスチック

たててすり
商品説明動画



突っ張り不要の二刀流
ベッドやトイレからの立ち上がり等
置くだけの簡単タテ型手すり



レンタル価格 1割負担
5,000円 500円
2割負担 3割負担
1,000円 1,500円

たちあっぷ CKA-01-1 矢崎化工

A B C D E

商品コード TAISコード
758380 00055-000119

- 高さ：70～80cm (5cm間隔3段階)
- ベース：50×60cm
- 手すり間口：33.8cm ●重量：11.9kg
- <材質>
- ベース部：スチール ●フチ部：ゴム
- 手すり部：プラスチック被覆スチールパイプ・プラスチック

ひざ・腰に負担を掛けない
立ち上がり動作のお手伝い

レンタル価格 1割負担
2,540円 254円
2割負担 3割負担
508円 762円



※マット付

たちあっぷ CKA-02-1 矢崎化工

A B C D E

商品コード TAISコード
758425 00055-000120

- 高さ：70～80cm (5cm間隔3段階)
- ベース：50×90cm
- 手すり間口：33.8cm ●重量：15.7kg
- <材質>
- ベース部：スチール ●フチ部：ゴム
- 手すり部：プラスチック被覆スチールパイプ・プラスチック

ひざ・腰に負担を掛けない
立ち上がり動作のお手伝い

レンタル価格 1割負担
2,800円 280円
2割負担 3割負担
560円 840円



※マット付

たちあっぷ CKA-03 矢崎化工

A B C D E

商品コード TAISコード
758120 00055-000073

- 高さ：70～80cm (5cm間隔3段階)
- ベース：50×60cm
- 手すり間口：26.5×35.2cm ●重量：15.4kg
- <材質>
- ベース部：スチール ●フチ部：ゴム
- 手すり部：プラスチック被覆スチールパイプ・プラスチック

暗い所でも安心! 手すり部には
蓄光手すりパイプを取り入れています

レンタル価格 1割負担
3,000円 300円
2割負担 3割負担
600円 900円



※マット付
※サポートベルト付

たちあっぷ CKA-04 矢崎化工

A B C D E

商品コード TAISコード
758125 00055-000074

- 高さ：70～80cm (5cm間隔3段階)
- ベース：50×90cm
- 手すり間口：77.8cm ●重量：16kg
- <材質>
- ベース部：スチール ●フチ部：ゴム
- 手すり部：樹脂被覆スチールパイプ・プラスチック

歩行、立ちあがりをサポート

レンタル価格 1割負担
3,000円 300円
2割負担 3割負担
600円 900円



※マット付
※サポートベルト付

ベッドでとまるくん CKA-CK 矢崎化工

商品コード TAISコード
758145 00055-000211

- 材質：アルミ合金

2本
セット



レンタル価格 1割負担
200円 20円
2割負担 3割負担
40円 60円

おもしろくん CKA-J 矢崎化工

商品コード TAISコード
758150 00055-000104

- サイズ：直径9.6×高さ12cm
- 重量：5kg
- 材質：スチール



レンタル価格 1割負担
500円 50円
2割負担 3割負担
100円 150円

かいじょくん CKA-K 矢崎化工

商品コード TAISコード
758155 00055-000145

- 重量：1.4kg
- 材質：アルミ合金・樹脂・スチール・ステンレス



レンタル価格 1割負担
760円 76円
2割負担 3割負担
152円 228円

※☎のマークのついた商品は、お問い合わせください。
※介護保険上の利用者負担割合は所得に応じて異なります。

ルーツHS サイドタイプ MNTPMLBR

モデルン



商品コード	TAISコード
213818	00054-000382

- サイズ：幅50×奥行105cm
- 高さ：70～80cm (5cm間隔3段階)
- 手すり間口：33cm
- 重量：21.7kg
- <材質>
- ベース部：スチール
- 手すり部：スチール+樹脂



グリップは優しく温かいソフトタイプ
握りやすさを追求した太さと形状です



<使用例>

レンタル価格	1割負担
2,260円	226円
2割負担	3割負担
452円	678円

クリンディ PN-L80501

パナソニック



商品コード	TAISコード
758965	00980-000326

- サイズ：幅46×奥行78×高さ70～80cm (2.5cm間隔5段階)
- ベース厚さ：1.2cm ●重量：18kg
- 最大使用者体重：100kg
- <材質>
- ベース・手すり・フレーム：スチール
- 手すり被覆部：ポリウレタン
- ベース縁ゴム：塩化ビニル樹脂
- カーペット：合成繊維

クリンディ
商品説明動画



レンタル価格	1割負担
2,820円	282円
2割負担	3割負担
564円	846円

コンパクトですっきり、
掴みやすいカタチ
ベースがコンパクトなので
置き場所が広がります



手すりは端、中央にも
設置可能です。

ベッド用アーム

パナソニック

型式	商品コード	TAISコード
PN-L80511	758970	00980-000327

- 重量：0.9kg
- 材質：アルミ合金



レンタル価格	1割負担
2,800円	280円
2割負担	3割負担
560円	840円

スタンディ PN-L80401

パナソニック



商品コード	TAISコード
758865	00980-000315

- サイズ：幅63×奥行78×高さ70～85cm
- ベース厚さ：1.1cm
- 重量：22.5kg
- 最大使用者体重：100kg
- <材質>
- ベース・手すり・フレーム：スチール
- 平面部：ポリエチレン
- 手すり被覆部：エラストマー
- ベース縁ゴム：合成ゴム
- カーペット：合成繊維



折りたたみ可能な面手すり
面と棒の両方を備えることで、
立ち上がりや、立ったままの動作が
不安定な方をサポートします
さらに、折りたたみ可能な省スペース
設計だから活用の場が広がります

レンタル価格	1割負担
3,480円	348円
2割負担	3割負担
696円	1,044円

スタンディ
商品説明動画



自立を支援し、日常生活を快適サポート



つながるくん

矢崎化工

サイズ	重量	型式	商品コード	TAISコード
60cm	2.7kg	CKA-E60	758134	00055-000099
90cm	3.3kg	CKA-E90	758135	00055-000100
120cm	3.8kg	CKA-E120	758136	00055-000101

- 幅：19cm
- 材質：プラスチック被覆スチールパイプ・プラスチック・アルミ合金

付属品の組合せで
たちあぶの適用範囲が
広がります



サイズ	1割負担	2割負担	3割負担
60cm	150円	300円	450円
90cm	150円	300円	450円
120cm	150円	300円	450円

伸縮つながるくん CKE-D 矢崎化工

商品コード	TAISコード
758615	00055-000157

- サイズ：64～95cm
- 重量：2kg
- 材質：プラスチック被覆スチールパイプ (φ32) アルミパイプ (φ40)



レンタル価格	1割負担
1,500円	150円
2割負担	3割負担
300円	450円

たちあぶ同士や
あがりかまち用
たちあぶにも
連結できる
伸縮タイプ

※☎のマークのついた商品は、お問い合わせください。
※介護保険上の利用者負担割合は所得に応じて異なります。

特殊寝台

特殊寝台付属品

床ずれ防止用具

体位変換器

歩行補助つえ

歩行器

車いす

車いす付属品

スロープ

手すり

移動用リフト

自動排泄処理装置

徘徊感知機器

購入品一入浴

設置型手すり

楽起(らっきい) 波型 YM-125L-ID 山崎産業



手すりが波型形状なので
立ち上がり動作がスムーズ

商品コード	TAISコード
758550	01339-000029

- サイズ: 幅50.1×奥行80.1×高さ71~85cm
- 重量: 約21kg

レンタル価格	1割負担
3,000円	300円
2割負担	3割負担
600円	900円



※マット付

楽起(らっきい) 狭所用 波型 YM-118L-ID 山崎産業



小ベースなので狭いトイレや
玄関の上がりかまちに

商品コード	TAISコード
758535	01339-000020

- サイズ: 幅50×奥行50×高さ71~85cm
- 重量: 約17kg

レンタル価格	1割負担
3,000円	300円
2割負担	3割負担
600円	900円



※マット付

楽起(らっきい) 介助バー型 山崎産業



型式	商品コード	TAISコード
YM-101L-ID	758510	01339-000005

- サイズ: 幅50.1×奥行80.1×高さ71~85cm
- 重量: 約22kg



レンタル価格	1割負担
3,000円	300円
2割負担	3割負担
600円	900円

開閉可能で便利な
介助バー付き

※マット付

楽起(らっきい) 横型 山崎産業



型式	商品コード	TAISコード
YM-102L-ID	758500	01339-000006

- サイズ: 幅50.1×奥行80.1×高さ71~85cm
- 重量: 約21kg



レンタル価格	1割負担
2,320円	232円
2割負担	3割負担
464円	696円

布団やベッドからの
起き上がり・立ち上がりを
サポートします

※マット付

楽起(らっきい) 縦型 山崎産業



型式	商品コード	TAISコード
YM-103L-ID	758505	01339-000007

- サイズ: 幅50.1×奥行80.1×高さ71~85cm
- 重量: 約21kg



レンタル価格	1割負担
2,320円	232円
2割負担	3割負担
464円	696円

臥位姿勢で握りやすい
縦型手すり

※マット付

楽起(らっきい) ワイド介助バー型 YM-108L-ID 山崎産業



前傾姿勢をとりやすい
介助バー付き

商品コード	TAISコード
205453	01339-000011

- サイズ: 幅80.1×奥行50.1×高さ71~85cm
- 重量: 約22kg

レンタル価格	1割負担
3,000円	300円
2割負担	3割負担
600円	900円



※マット付

楽起(らっきい) ワイド縦型 YM-109L-ID 山崎産業



ベッドサイドに置いて
伝い歩きへの補助にも

商品コード	TAISコード
205452	01339-000013

- サイズ: 幅80.1×奥行50.1×高さ71~85cm
- 重量: 約21kg

レンタル価格	1割負担
3,000円	300円
2割負担	3割負担
600円	900円



※マット付

楽ども YM-104C-AL 山崎産業

商品コード	TAISコード
758515	01339-000028

高さ3.0~35.1cmまで
対応可能

レンタル価格	1割負担
560円	56円
2割負担	3割負担
112円	168円



楽ども 壁面用 YM-110C-AL 山崎産業

商品コード	TAISコード
758520	01339-000021

レンタル価格	1割負担
780円	78円
2割負担	3割負担
156円	234円



楽起に「楽ども壁面用」を取り
付けると、歩行支援の手すりとして使用する時に安定します



楽起(らっきい) ウェイト 山崎産業

型式	商品コード	TAISコード
YM-120R-FC	758540	01339-000022

- サイズ: 約12.2×φ5.4cm
- 重量: 5kg



レンタル価格	1割負担
600円	60円
2割負担	3割負担
120円	180円

※介護保険上の利用者負担割合は所得に応じて異なります。

楽起(らっきい) リンク シングル 山崎産業

型式	商品コード	TAISコード
YM-126L-ST	759050	01339-000034

- サイズ: 幅79.5×奥行49.5×高さ71~85cm
- 重量: 約19kg

様々なシーンで使える
スタンダードタイプ



レンタル価格	1割負担
4,600円	460円
2割負担	3割負担
920円	1,380円

楽起(らっきい) リンク ダブル 山崎産業

型式	商品コード	TAISコード
YM-127L-ST	759360	01339-000035

- サイズ: 幅79.5×奥行49.5×高さ71~85cm
- 重量: 約23kg

両手で掴まれる
両手すりタイプ



レンタル価格	1割負担
5,800円	580円
2割負担	3割負担
1,160円	1,740円

楽起(らっきい) リンク ロング 山崎産業

型式	商品コード	TAISコード
YM-128L-ST	759055	01339-000036

- サイズ: 幅79.5×奥行49.5×高さ71~85cm
- 重量: 約20kg

広いスペースに
便利な
ロングタイプ



レンタル価格	1割負担
4,800円	480円
2割負担	3割負担
960円	1,440円

楽起(らっきい) リンク ショート 山崎産業

型式	商品コード	TAISコード
YM-144L-ST	759170	01339-000119

- サイズ: 幅79.5×奥行28×高さ71.5~85.5cm
- 重量: 約16kg



奥行の狭い
ショートタイプ
階段にも設置可能

※単体でのご使用は推奨
いたしません。



レンタル価格	1割負担
4,000円	400円
2割負担	3割負担
800円	1,200円

楽起(らっきい) リンク ショートダブル 山崎産業

型式	商品コード	TAISコード
YM-148L-ST	759365	01339-000143

- サイズ: 幅79.5×奥行28×高さ71.5~85.5cm
- 重量: 約20kg



ショートの
両手すりタイプ
階段にも設置可能

※単体でのご使用は推奨
いたしません。



レンタル価格	1割負担
5,000円	500円
2割負担	3割負担
1,000円	1,500円

楽起(らっきい) リンク スリム 山崎産業

型式	商品コード	TAISコード
YM-129L-ST	759060	01339-000037

- サイズ: 幅30.5×奥行30.5×高さ71~85cm
- 重量: 約14.4kg



約30cm角の小型ベース
省スペースで連結可能!

※単体ではご使用できません。



レンタル価格	1割負担
3,400円	340円
2割負担	3割負担
680円	1,020円

楽起(らっきい) シリーズ 連結バー 山崎産業 ※すべての楽起と連結可能です。

タイプ	型式	商品コード	TAISコード	サイズ	重量
楽起 連結バー 600	YM-130R-ST	759065	01339-000038	約70cm	約1.4kg
楽起 連結バー 900	YM-131R-ST	759070	01339-000039	約100cm	約1.8kg
楽起 連結バー 1200	YM-132R-ST	759075	01339-000040	約130cm	約2.2kg
楽起 連結バー ウェーブ	YM-133R-ST	759080	01339-000041	約145cm	約2.5kg
楽起 連結バー ウェーブS	YM-142R-ST	759370	01339-000124	約118cm	約2.2kg

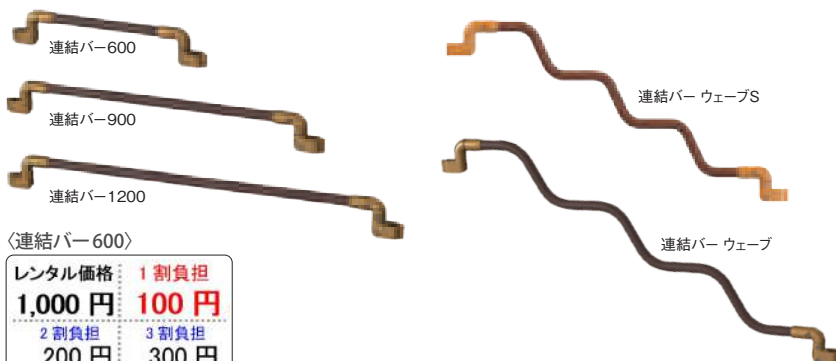

〈連結バー 600〉

レンタル価格	1割負担
1,000円	100円
2割負担	3割負担
200円	300円

〈連結バー 900〉

レンタル価格	1割負担
1,000円	100円
2割負担	3割負担
200円	300円

〈連結バー 1200〉

レンタル価格	1割負担
1,000円	100円
2割負担	3割負担
200円	300円

〈連結バー ウェーブ〉

レンタル価格	1割負担
2,000円	200円
2割負担	3割負担
400円	600円

〈連結バー ウェーブS〉

レンタル価格	1割負担
1,500円	150円
2割負担	3割負担
300円	450円

●段差対応表

段差	600	900	1200	ウェーブ	ウェーブS
0cm	44.5cm	74.5cm	104.5cm	×	×
20cm	40.2cm	71.9cm	102.6cm	×	×
25cm	37.5cm	70.4cm	101.6cm	×	×
30cm	34.1cm	68.5cm	100.3cm	×	×
35cm	×	66.2cm	98.7cm	×	85.3cm
40cm	×	63.5cm	96.8cm	×	83.1cm
45cm	×	60.3cm	94.7cm	×	80.7cm
50cm	×	56.5cm	92.3cm	108.5cm	77.8cm
55cm	×	×	89.5cm	106.1cm	74.5cm
60cm	×	×	86.4cm	103.4cm	×
65cm	×	×	82.9cm	100.5cm	×
70cm	×	×	78.9cm	97.2cm	×

※数字はベース間の距離

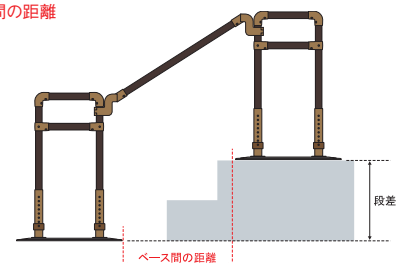

※介護保険上の利用者負担割合は所得に応じて異なります。

組み合わせイメージ

山崎産業

楽起リンク
商品説明動画



特殊寝台

特殊台付履品

床ずれ防止履具

体位変換器

歩行補助つえ

歩行器

車いす

車いす付履品

スロープ

手すり

移動用リフト

自動排泄処理装置

徘徊感知機器

購入品(入浴)

シングル+連結バー 600

TAISコード
01339-000042

シングル

TAISコード
01339-000034

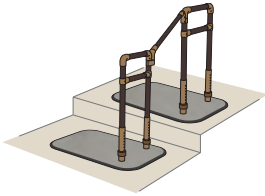

シングル+連結バーウェーブS

TAISコード
01339-000125

シングル

TAISコード
01339-000034

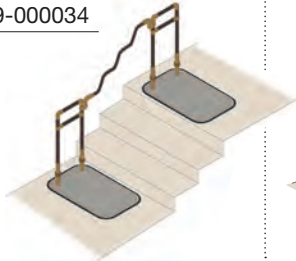

シングル+スリムセット
(連結バー 900)

TAISコード
01339-000047

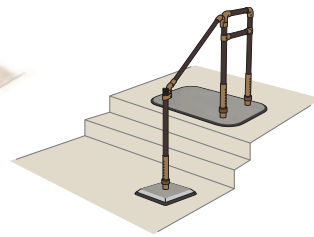

ロング+連結バー 900

TAISコード
01339-000055

シングル

TAISコード
01339-000034

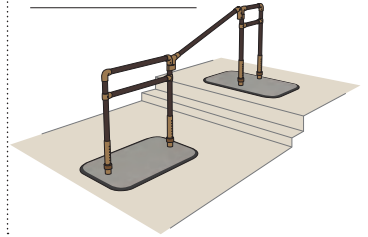

ダブル+連結バーウェーブS
(2本セット)

TAISコード
01339-000127

ダブル

TAISコード
01339-000035

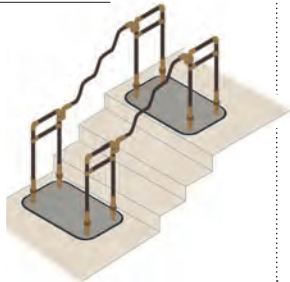

ダブル+連結バー 900
(2本セット)

TAISコード
01339-000059

ショートダブル+連結バー 900
(2本セット)

TAISコード
01339-000145

ダブル

TAISコード
01339-000035

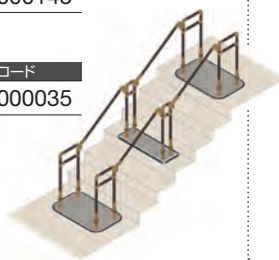

シングル+連結バー 1200
(2本セット)

TAISコード
01339-000044

ショート

TAISコード
01339-000119



ショート+連結バー 900

TAISコード
01339-000121

シングル

TAISコード
01339-000034

センターポジションでの
設置も可能!

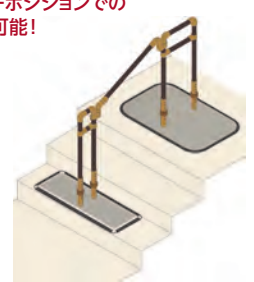

ショート+連結バーウェーブ

TAISコード
01339-000123

シングル+連結バー 900

TAISコード
01339-000043

ロング

TAISコード
01339-000036

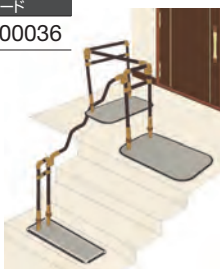

横型+連結バー 1200

TAISコード
01339-000064

波型

TAISコード
01339-000029



ワイド縦型+連結バー 600

TAISコード
01339-000100

シングル

TAISコード
01339-000034

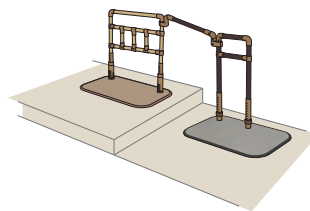

ワイド縦型+連結バー 1200

TAISコード
01339-000102

ワイド縦型

TAISコード
01339-000013

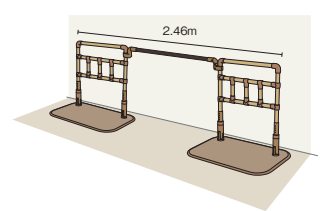

【設置不可パターン例】



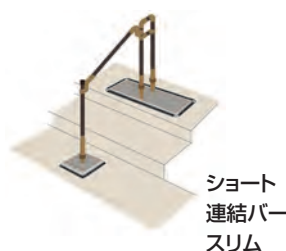





※ショート、スリム、狭所用波型など小型ベースの手すりのみの連結使用はできません。
※スリムは1台に対し、シングル等の大ベース手すりを必ず組み合わせてご使用ください。





楽起(らっきい) 連結バー 組み合わせ一覧

※他の組み合わせはメーカー HPでご確認いただけます。

No.	メイン機種	品名	セットイメージ	連結バー	型番	TAISコード
①	シングル	シングル 連結バーセット	 ※イメージは連結バー600	連結バー600	YM-126L-ST+B6	01339-000042
②				連結バー900	YM-126L-ST+B9	01339-000043
③				連結バー1200	YM-126L-ST+B12	01339-000044
④				連結バーウェーブS	YM-126L-ST+BWS	01339-000125
⑤				連結バーウェーブ	YM-126L-ST+BW	01339-000045
⑥		シングル スリムセット	 ※イメージは連結バー600	連結バー600	YM-126L-ST+SL+B6	01339-000046
⑦				連結バー900	YM-126L-ST+SL+B9	01339-000047
⑧				連結バー1200	YM-126L-ST+SL+B12	01339-000048
⑨				連結バーウェーブS	YM-126L-ST+SL+BWS	01339-000126
⑩				連結バーウェーブ	YM-126L-ST+SL+BW	01339-000049
⑪	ロング	ロング 連結バーセット	 ※イメージは連結バー600	連結バー600	YM-128L-ST+B6	01339-000054
⑫				連結バー900	YM-128L-ST+B9	01339-000055
⑬				連結バー1200	YM-128L-ST+B12	01339-000056
⑭				連結バーウェーブS	YM-128L-ST+BWS	01339-000128
⑮				連結バーウェーブ	YM-128L-ST+BW	01339-000057
⑯		ロング スリムセット	 ※イメージは連結バー600	連結バー600	YM-128L-ST+SL+B6	01339-000058
⑰				連結バー900	YM-128L-ST+SL+B9	01339-000059
⑱				連結バー1200	YM-128L-ST+SL+B12	01339-000060
⑲				連結バーウェーブS	YM-128L-ST+SL+BWS	01339-000129
⑳				連結バーウェーブ	YM-128L-ST+SL+BW	01339-000061
㉑	ダブル	ダブル 連結バーセット (2本セット)	 ※イメージは連結バー600	連結バー600	YM-127L-ST+B6D	01339-000050
㉒				連結バー900	YM-127L-ST+B9D	01339-000051
㉓				連結バー1200	YM-127L-ST+B12D	01339-000052
㉔				連結バーウェーブS	YM-127L-ST+BWDS	01339-000127
㉕				連結バーウェーブ	YM-127L-ST+BWD	01339-000053
㉖	ショート	ショート 連結バーセット	 ※イメージは連結バー600	連結バー600	YM-144L-ST+B6	01339-000120
㉗				連結バー900	YM-144L-ST+B9	01339-000121
㉘				連結バー1200	YM-144L-ST+B12	01339-000122
㉙				連結バーウェーブS	YM-144L-ST+BWS	01339-000142
㉚				連結バーウェーブ	YM-144L-ST+BW	01339-000123
㉛	ショートダブル	ショートダブル 連結バーセット (2本セット)	 ※イメージは連結バー600	連結バー600	YM-148L-ST+B6D	01339-000144
㉜				連結バー900	YM-148L-ST+B9D	01339-000145
㉝				連結バー1200	YM-148L-ST+B12D	01339-000146
㉞				連結バーウェーブS	YM-148L-ST+BWDS	01339-000147
㉟				連結バーウェーブ	YM-148L-ST+BWD	01339-000148
㊱	ワイド縦型	ワイド縦型 連結バーセット	 ※イメージは連結バー600	連結バー600	YM-109L-ID+B6	01339-000100
㊲				連結バー900	YM-109L-ID+B9	01339-000101
㊳				連結バー1200	YM-109L-ID+B12	01339-000102
㊴				連結バーウェーブS	YM-109L-ID+BWS	01339-000138
㊵				連結バーウェーブ	YM-109L-ID+BW	01339-000103
㊶		ワイド縦型 スリムセット	 ※イメージは連結バー600	連結バー600	YM-109L-ID+SL+B6	01339-000104
㊷				連結バー900	YM-109L-ID+SL+B9	01339-000105
㊸				連結バー1200	YM-109L-ID+SL+B12	01339-000106
㊹				連結バーウェーブS	YM-109L-ID+SL+BWS	01339-000139
㊺				連結バーウェーブ	YM-109L-ID+SL+BW	01339-000107

※介護保険上の利用者負担割合は所得に応じて異なります。

設置型手すり

BS小路 626-110

シコク



商品コード 759440 TAISコード 01235-000250

- ベース：幅62×奥行37×高さ1.4cm
- 手すり幅：36cm
- 手すり径：φ3.2cm
- 手すり高さ：80～90cm（3段階）
- 重量：15.6kg

<材質>
●ベース部：ステンレス・樹脂（緑部）
●手すり部：ステンレス・樹脂被覆

対応かまち高さ 0～26cm ※手すりの取付位置はベースプレートの左右・中央部からお選びいただけます。

レンタル価格	1割負担
3,400円	340円
2割負担	3割負担
680円	1,020円

オプションでステップ台もご用意しております。



<使用例>



水平手すりて掴みやすい



アパート、団地などの玄関に

よりコンパクトになったので、狭くて置けなかった玄関にも…

BS小路 商品説明動画



<従来品とのベースサイズ比較>

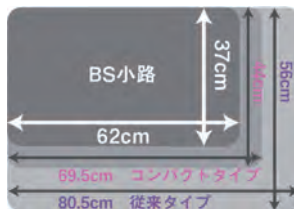

アットグリップ

アロン化成



タイプ	型式	商品コード	TAISコード
アットグリップ240片側タイプ	AT-C-240	758855	00221-000542
アットグリップ240両側タイプ	AT-C-240T	758860	00221-000543
アットグリップ630片側タイプ	AT-C-630	758620	00221-000544
アットグリップ630両側タイプ	AT-C-630T	758625	00221-000545
アットグリップ930片側タイプ	AT-C-930	758635	00221-000500
アットグリップ930両側タイプ	AT-C-930T	758640	00221-000501
アットグリップE1050片側タイプ	AT-C-E1050	759020	00221-000553
アットグリップE1050両側タイプ	AT-C-E1050T	759025	00221-000554

- サイズ：240タイプ／幅80×奥行45×高さ75～85cm
630タイプ／幅80×奥行132×高さ75～85cm
930タイプ／幅80×奥行163×高さ75～85cm
1050タイプ／幅80×奥行150～175×高さ75～85cm
- 重量：AT-C-240／約19kg、AT-C-240T／約22kg
AT-C-630／約39kg、AT-C-630T／約47kg
AT-C-930／約39kg、AT-C-930T／約48kg
AT-C-E1050／約39kg、AT-C-E1050T／約48kg
- 手すり高さ：75・80・85cm（3段階）

あっという間に設置完了
いろいろな場所であなただを支える

使う人に応じて手すりの片側、両側タイプが選べます。



片側タイプ



両側タイプ

アットグリップ 商品説明動画



タイプ	型式	商品コード	TAISコード	重量
<AT-C-240>				
レンタル価格	1割負担	5,840円	584円	
2割負担	3割負担	1,168円	1,752円	
<AT-C-240T>				
レンタル価格	1割負担	7,500円	750円	
2割負担	3割負担	1,500円	2,250円	
<AT-C-630>				
レンタル価格	1割負担	11,000円	1,100円	
2割負担	3割負担	2,200円	3,300円	
<AT-C-630T>				
レンタル価格	1割負担	14,000円	1,400円	
2割負担	3割負担	2,800円	4,200円	
<AT-C-930>				
レンタル価格	1割負担	11,000円	1,100円	
2割負担	3割負担	2,200円	3,300円	
<AT-C-930T>				
レンタル価格	1割負担	14,880円	1,488円	
2割負担	3割負担	2,976円	4,464円	
<AT-C-E1050>				
レンタル価格	1割負担	11,000円	1,100円	
2割負担	3割負担	2,200円	3,300円	
<AT-C-E1050T>				
レンタル価格	1割負担	16,000円	1,600円	
2割負担	3割負担	3,200円	4,800円	

E1050 伸縮 3段階など 長いアプローチに



最小80cm～ 最大105cmまで 無段階で伸縮可能

歩行サポート手すり スムーディ パナソニック



にぎれば分かる、安定感
置けなかったあの家に、スムーディ

タイプ	型式	商品コード	TAISコード	重量
標準タイプ片手すり	XPN-L80601	759100	00980-000334	37kg
標準タイプ両手すり	XPN-L80602	759105	00980-000335	43kg
ステップタイプ片手すり	XPN-L80603	759110	00980-000336	33kg
ステップタイプ両手すり	XPN-L80604	759115	00980-000337	39kg

- サイズ（ベース部分）：標準／80×45cm、ステップ／96×30cm
- サイズ（全長）：標準／167cm、ステップ／125cm
- 手すり高さ：70・72.5・75・77.5・80・82.5・85cm
- 最大使用者体重：100kg
- <材質>
●手すり・端部手すり：塩化ビニル樹脂（被覆部）・アルミニウム（芯材）
●支柱：アルミニウム・ステンレス（フランジ部）
●ベース：ステンレス
●ベース緑ゴム・ベースマット：塩化ビニル樹脂

タイプ	型式	商品コード	TAISコード	重量
<標準タイプ片手すり>				
レンタル価格	1割負担	10,000円	1,000円	
2割負担	3割負担	2,000円	3,000円	
<標準タイプ両手すり>				
レンタル価格	1割負担	13,500円	1,350円	
2割負担	3割負担	2,700円	4,050円	
<ステップタイプ片手すり>				
レンタル価格	1割負担	10,000円	1,000円	
2割負担	3割負担	2,000円	3,000円	
<ステップタイプ両手すり>				
レンタル価格	1割負担	13,500円	1,350円	
2割負担	3割負担	2,700円	4,050円	

仕様	外観		手すり全長	対応段差（高さ）の目安
	片手すり	両手すり		
標準タイプ			135cm	3段（45cm）
ステップタイプ			100cm	2段（30cm）



※ ☎のマークのついた商品は、お問い合わせください。
※介護保険上の利用者負担割合は所得に応じて異なります。

あがりかまち用たちあっぷ

矢崎化工

タイプ	型式	商品コード	TAISコード
両手すり	CKE-01-1	758360	00055-000109
片手すり	CKE-02-1	758385	00055-000110

- 手すり間口：51cm ●手すり高さ：80～85cm
- ベース：幅78×奥行56×高さ1.5cm
- 重量：両手すり/32.8kg、片手すり/26.9kg
- <材質>
- ベース部：ステンレス・ゴム（緑部）
- 手すり部：プラスチック被覆スチールパイプ



対応かまち高さ
18～36cm

工事不要
玄関用置き型手すり

<両手すり>		<片手すり>	
レンタル価格	1割負担	レンタル価格	1割負担
5,700円	570円	5,000円	500円
2割負担	3割負担	2割負担	3割負担
1,140円	1,710円	1,000円	1,500円

オプションで
ステップ台もご用意
しております。

あがりかまち用たちあっぷ

矢崎化工

タイプ	型式	商品コード	TAISコード
両手すり	CKE-03	758370	00055-000107
片手すり	CKE-04	758375	00055-000108

- 手すり間口：51cm ●手すり高さ：80～85cm
- ベース：幅78×奥行56×高さ1.5cm
- 重量：両手すり/31.8kg、片手すり/26.4kg
- <材質>
- ベース部：ステンレス・ゴム（緑部）
- 手すり部：プラスチック被覆スチールパイプ



対応かまち高さ
4～18cm

玄関に置くだけ
昇り降りのお手伝い

<両手すり>		<片手すり>	
レンタル価格	1割負担	レンタル価格	1割負担
5,340円	534円	4,320円	432円
2割負担	3割負担	2割負担	3割負担
1,068円	1,602円	864円	1,296円

たちあっぷ540

矢崎化工

タイプ	型式	商品コード	TAISコード
両手すり	CKH-01	758440	00055-000127
片手すり	CKH-02	758445	00055-000128

- 手すり間口：53.7cm ●ベース部：ステンレス
- 手すり高さ：104～139cm ●手すり部：プラスチック被覆スチールパイプ
- ベース：78×74.5cm
- 重量：両手すり/35kg、片手すり/29kg

耐候性に優れ、
段差54cmまで対応
屋内・屋外で使用可能



<設置例>

<両手すり>		<片手すり>	
レンタル価格	1割負担	レンタル価格	1割負担
9,500円	950円	8,500円	850円
2割負担	3割負担	2割負担	3割負担
1,900円	2,850円	1,700円	2,550円

オプションでステップ台もご用意しております。

ベランダ・土間・掃出し窓 など

レッツバー

パラマウントベッド

商品名	タイプ	型式	商品コード	TAISコード
レッツバー	ロータイプ	KQ-9501L	758885	00170-001053
玄関用手すり片手	ハイタイプ	KQ-9501H	758895	00170-001055
レッツバー	ロータイプ	KQ-9502L	758890	00170-001052
玄関用手すり両手	ハイタイプ	KQ-9502H	758900	00170-001054

- 対応あがりかまち高さ：
ロータイプ 0～20cm、ハイタイプ 20～40cm
- 手すり間ピッチ：両手タイプ/51.5cm
- サイズ：ベース部分/80.5×56cm
- 手すり上部/ロータイプ 96～106cm (2.5cm間隔 5段階)
ハイタイプ 116～126cm (2.5cm間隔 5段階)
- 手すり下部/ロータイプ 80～90cm (2.5cm間隔 5段階)
ハイタイプ 90～100cm (2.5cm間隔 5段階)
- 重量：片手タイプ/ロータイプ 24.2kg、ハイタイプ 24.7kg
両手タイプ/ロータイプ 29.2kg、ハイタイプ 30.2kg
- 最大使用者体重：100kg

<材質>

- 手すり部：
皮膚/PVC樹脂
芯材/スチール
- 手すりフレーム：ステンレス
- 高さ調整脚：ステンレス
- ベースプレート：ステンレス
- 滑り止めマット：PVC

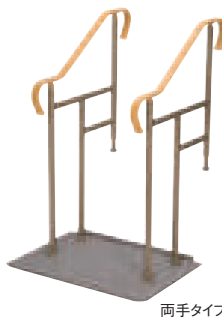

両手タイプ

オプションで玄関台もご用意しております。

レッツバー

<片手 ロータイプ>		<片手 ハイタイプ>	
レンタル価格	1割負担	レンタル価格	1割負担
4,500円	450円	4,480円	448円
2割負担	3割負担	2割負担	3割負担
900円	1,350円	896円	1,344円

<両手 ロータイプ>		<両手 ハイタイプ>	
レンタル価格	1割負担	レンタル価格	1割負担
5,400円	540円	5,400円	540円
2割負担	3割負担	2割負担	3割負担
1,080円	1,620円	1,080円	1,620円

商品名	タイプ	型式	商品コード	TAISコード
レッツバー	ロータイプ	KQ-9531L	758920	00170-001058
手すり片手	ハイタイプ	KQ-9531H	758930	00170-001059
レッツバー	ロータイプ	KQ-9532L	758915	00170-001047
手すり両手	ハイタイプ	KQ-9532H	758925	00170-001048

- 対応あがりかまち高さ：ロータイプ 3～36cm、ハイタイプ 36～54cm
- 手すり間ピッチ：両手タイプ/56cm
- サイズ：ベース部分/80×87cm
- 手すり上部/ロータイプ 88～126cm (支柱5cm間隔 5段階)
(手すり：4.5cm間隔 5段階)
ハイタイプ 106～144cm (支柱5cm間隔 5段階)
(手すり：4.5cm間隔 5段階)
- 手すり下部/ロータイプ・ハイタイプ 70～90cm
(支柱：5cm間隔 5段階)
- 重量：片手タイプ/ロータイプ 29kg、ハイタイプ 29.4kg
両手タイプ/ロータイプ 36.4kg、ハイタイプ 37.2kg
- 最大使用者体重：100kg

<材質>

- 手すり部：
皮膚/PVC樹脂
芯材/ステンレス
- 手すりフレーム：ステンレス
- 支柱：ステンレス
- ベースプレート：
表面/FRP
芯材/発泡材・ステンレス
フチ材/アルミ・合成ゴム
- おもり：スチール・合成ゴム
- 保護マット：PVC

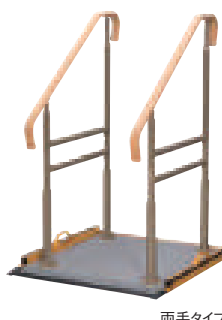

両手タイプ

オプションでステップ台
もご用意しております。

<片手 ロータイプ>		<片手 ハイタイプ>	
レンタル価格	1割負担	レンタル価格	1割負担
7,500円	750円	7,500円	750円
2割負担	3割負担	2割負担	3割負担
1,500円	2,250円	1,500円	2,250円

<両手 ロータイプ>		<両手 ハイタイプ>	
レンタル価格	1割負担	レンタル価格	1割負担
8,500円	850円	8,500円	850円
2割負担	3割負担	2割負担	3割負担
1,700円	2,550円	1,700円	2,550円

※介護保険上の利用者負担割合は所得に応じて異なります。

天井固定型手すり

ベスポジ-e

DIPPER ホクメイ



基本セット

仕様/型式	商品コード	セット内容	TAISコード
丸型ベースセット BPE-100-11	758645	基本セット(丸)	00254-000052
T型ベースセット BPE-100-10	758650	基本セット(T)	00254-000051
丸型ベースセット +耐水ベース BPE-100-81	758645 758745	基本セット(丸) 耐水ベース	00254-000053
T型ベースセット +耐水ベース BPE-100-80	758650 758745	基本セット(T) 耐水ベース	00254-000066

<サイズ>

- 使用サイズ：1.9~2.7m
- ボール部(直径)：4.5cm
- 重量：丸型/4.3kg、T型/4.4kg

<材質>

- 主材：アルミパイプ
- 表面：樹脂コーティング



従来より

天井負担を軽減しつつ、
強度安全性が
さらに向上しました

<丸型ベースセット>

レンタル価格	1割負担
3,200円	320円
2割負担	3割負担
640円	960円

<T型ベースセット>

レンタル価格	1割負担
3,200円	320円
2割負担	3割負担
640円	960円

<丸型ベースセット+耐水ベース>

レンタル価格	1割負担
3,400円	340円
2割負担	3割負担
680円	1,020円

<T型ベースセット+耐水ベース>

レンタル価格	1割負担
3,400円	340円
2割負担	3割負担
680円	1,020円

※地域によっては対応が
できない場合がございます。

耐水ベース

型式	商品コード
BPE-100-90	758745

- ベース径：20cm

玄関ポーチやベランダなどへ
設置する際のベースです



※基本セットの下部ベースを交換して
使用します。

玄関アーム レギュラー ENT-180-30

商品コード	TAISコード
758450	00254-000159

- 手すり部：アルミ
- ジョイント部：ナイロン
- 手すりサイズ：133×39.5cm
- 手すり径：φ35

※補助ベースはベスポジ-eには不要です。

- ・滑り止めシート(160角)×1
- ・丸グリップ×2
- ・補助ベース×1

レンタル価格	1割負担
2,000円	200円
2割負担	3割負担
400円	600円

BPE-500-10(補助ベースなし)
もご用意しております。

※ ☎のマークのついた商品は、お問い合わせください。
※介護保険上の利用者負担割合は所得に応じて異なります。

ベスポジ-e オプション

DIPPER ホクメイ

ウェーブ型手すりロング BPE-300-40

商品コード	TAISコード
758790	00254-000133

- サイズ：幅14.5×奥行7.4×高さ64.8×
太さ3.5cm
- 手すり部：天然木
- ジョイント部：ナイロン

レンタル価格	1割負担
1,000円	100円
2割負担	3割負担
200円	300円



グリップアームe 5P BPE-300-60

商品コード	TAISコード
758810	00254-000143

- サイズ：幅7.4×奥行16.8×高さ60×
太さ3.5cm
- 手すり部：エラストマー・アルミ
- ジョイント部：ナイロン

レンタル価格	1割負担
1,000円	100円
2割負担	3割負担
200円	300円



円型手すり BPE-300-20

商品コード	TAISコード
758695	00254-000131

- サイズ：幅28.2×奥行28.2×高さ8.2×
太さ3.2cm
- 手すり部：天然木
- ジョイント部：ナイロン

レンタル価格	1割負担
1,500円	150円
2割負担	3割負担
300円	450円



角型手すり BPE-300-30

商品コード	TAISコード
758690	00254-000132

- サイズ：幅30.2×奥行20.2×
高さ10×太さ3.2cm
- 手すり部：天然木
- ジョイント部：ナイロン

レンタル価格	1割負担
1,500円	150円
2割負担	3割負担
300円	450円

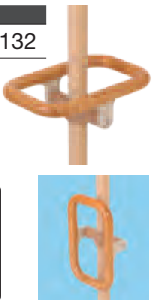

膝当て手すり BPE-200-10

商品コード	TAISコード
758700	00254-000127

- サイズ：幅30×奥行19.4×高さ16cm
- パッドサイズ：幅30×奥行6×高さ16cm
- 手すり部：合皮・クッション材
- ジョイント部：ナイロン

レンタル価格	1割負担
1,000円	100円
2割負担	3割負担
200円	300円



プッシュ手すり BPE-200-30

商品コード	TAISコード
758710	00254-000129

- サイズ：幅25×奥行19.7×高さ11cm
- パッドサイズ：幅25×奥行13×高さ3cm
- 手すり部：合皮・クッション材
- ジョイント部：ナイロン

レンタル価格	1割負担
1,000円	100円
2割負担	3割負担
200円	300円



D型手すり BPE-300-110

商品コード	TAISコード
759377	00254-000369

- サイズ：幅23.8×奥行7.4×
高さ25×太さ3.5cm
- 手すり部：天然木
- ジョイント部：ナイロン

レンタル価格	1割負担
1,000円	100円
2割負担	3割負担
200円	300円



I型手すりロング BPE-300-120

商品コード	TAISコード
759378	00254-000370

- サイズ：幅14.8×奥行7.4×高さ95×
太さ3.5cm
- 手すり部：天然木
- ジョイント部：ナイロン

レンタル価格	1割負担
1,200円	120円
2割負担	3割負担
240円	360円



b型手すりロング BPE-300-100

商品コード	TAISコード
759376	00254-000368

- サイズ：幅25.8×奥行7.4×高さ65×
太さ3.5cm
- 手すり部：天然木
- ジョイント部：ナイロン

レンタル価格	1割負担
1,200円	120円
2割負担	3割負担
240円	360円



b型手すり BPE-300-90

商品コード	TAISコード
759375	00254-000367

- サイズ：幅25.8×奥行7.4×高さ40×
太さ3.5cm
- 手すり部：天然木
- ジョイント部：ナイロン

レンタル価格	1割負担
1,200円	120円
2割負担	3割負担
240円	360円



ベースポジ-e 連結用部材

DIPPER ホクメイ

システムエンドブラケット (固定)

型式	商品コード
SBR-100-10	758655



システムエンドブラケット (曲げ)

型式	商品コード
SBR-100-20	758685



システムエンドブラケット (跳ね上げ)

型式	商品コード
SBR-100-71	758720



システムエンドブラケット (取り外し)

型式	商品コード
SBR-100-72	758715

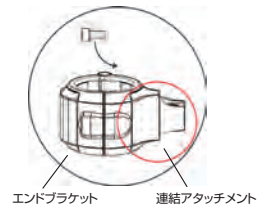

エンドブラケット 連結アタッチメント

SBR (固定用) 連結アタッチメント

型式	商品コード
SBR-300-10	758725



SBR (曲げ用) 連結アタッチメント

型式	商品コード
SBR-300-20	758730



SBR (跳ね上げ用) 連結アタッチメント

型式	商品コード
SBR-100-73	758735



SBR (取り外し用) 連結アタッチメント

型式	商品コード
SBR-100-74	758740

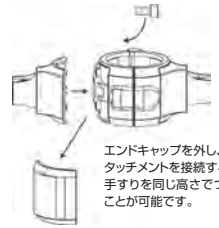

エンドキャップを外し、連結アタッチメントを接続することで手すりを同じ高さでつなげることが可能です。

システムブラケット用丸棒

サイズ	型式	商品コード
60cm	SBR-200-060	758660
90cm	SBR-200-090	758665
120cm	SBR-200-120	758670

システム伸縮手すり

サイズ	型式	商品コード
60~90cm	SBR-600-609	758845
90~120cm	SBR-600-912	758850

レール手すり

サイズ	型式	商品コード
120cm	BPE-300-80	758875

H型連結キャップセット

型式	商品コード
SBR-700-90	758975



※ブラケットは基本セットの数量分必要です。 ※アタッチメントは、ブラケットエンドキャップを取ると、接続・装着できます。

セットイメージ	品名	サイズ	TAISコード	セット内容
①	システム木手すり 固定セット	60cm	00254-000113	システムエンドブラケット (固定) ×2 システムブラケット用丸棒 ×1
		90cm	00254-000062	
		120cm	00254-000117	
②	システム木手すり 曲げセット	60cm	00254-000114	システムエンドブラケット (曲げ) ×2 システムブラケット用丸棒 ×1
		90cm	00254-000063	
		120cm	00254-000118	
③	システム木手すり 跳ね上げセット	60cm	00254-000115	システムエンドブラケット (跳ね上げ) ×1 システムエンドブラケット (取り外し) ×1 システムブラケット用丸棒 ×1
		90cm	00254-000064	
		120cm	00254-000119	
④	システム木手すり 取り外しセット	60cm	00254-000116	システムエンドブラケット (取り外し) ×2 システムブラケット用丸棒 ×1
		90cm	00254-000065	
		120cm	00254-000120	
⑤	システム伸縮手すり 固定セット	60~90cm	00254-000169	システムエンドブラケット (固定) ×2 システム伸縮手すり ×1
		90~120cm	00254-000170	
⑥	システム伸縮手すり 曲げセット	60~90cm	00254-000171	システムエンドブラケット (曲げ) ×2 システム伸縮手すり ×1
		90~120cm	00254-000172	
⑦	レール手すり	120cm	00254-000342	レール手すり ×1

①システム木手すり固定セット

レンタル価格	1割負担
1,500円	150円
2割負担	3割負担
300円	450円

②システム木手すり曲げセット

レンタル価格	1割負担
1,500円	150円
2割負担	3割負担
300円	450円

③システム木手すり跳ね上げセット

レンタル価格	1割負担
1,500円	150円
2割負担	3割負担
300円	450円

④システム木手すり取り外しセット

レンタル価格	1割負担
1,500円	150円
2割負担	3割負担
300円	450円

⑤システム伸縮手すり固定セット

レンタル価格	1割負担
1,500円	150円
2割負担	3割負担
300円	450円

⑥システム伸縮手すり曲げセット

レンタル価格	1割負担
1,500円	150円
2割負担	3割負担
300円	450円

⑦レール手すり

レンタル価格	1割負担
2,000円	200円
2割負担	3割負担
400円	600円



腰部を当てることで身体の動揺を抑えることができます。骨盤や太もも上部で寄りかかる

キッチンや脱衣所などでの立位保持に。

握ることなく、前腕部や手のひらで支持しながらの歩行ができます。

※介護保険上の利用者負担割合は所得に応じて異なります。

ベースジョー H型・ト型 組み合わせ一覧

セットイメージ	品名	サイズ	型式	TAISコード	セット内容
①	H型 固定セット (丸ベース)	60cm	BPE-H11-060	00254-000097	基本セット(丸ベース)×2 システムエンドブラケット(固定)×2 システムブラケット用丸棒×1
		90cm	BPE-H11-090	00254-000054	
		120cm	BPE-H11-120	00254-000105	
②	H型 曲げセット (丸ベース)	60cm	BPE-H21-060	00254-000098	基本セット(丸ベース)×2 システムエンドブラケット(曲げ)×2 システムブラケット用丸棒×1
		90cm	BPE-H21-090	00254-000055	
		120cm	BPE-H21-120	00254-000106	
③	H型 跳ね上げセット (丸ベース)	60cm	BPE-H31-060	00254-000099	基本セット(丸ベース)×2 システムエンドブラケット(跳ね上げ)×1 システムエンドブラケット(取り外し)×1 システムブラケット用丸棒×1
		90cm	BPE-H31-090	00254-000056	
		120cm	BPE-H31-120	00254-000107	
④	H型 取り外しセット (丸ベース)	60cm	BPE-H41-060	00254-000100	基本セット(丸ベース)×2 システムエンドブラケット(取り外し)×2 システムブラケット用丸棒×1
		90cm	BPE-H41-090	00254-000057	
		120cm	BPE-H41-120	00254-000108	
⑤	H型 伸縮固定セット (丸ベース)	60~ 90cm	BPE-H51-609	00254-000175	基本セット(丸ベース)×2 システムエンドブラケット(固定)×2 システム伸縮手すり×1
		90~ 120cm	BPE-H51-912	00254-000176	
⑥	H型 伸縮曲げセット (丸ベース)	60~ 90cm	BPE-H61-609	00254-000179	基本セット(丸ベース)×2 システムエンドブラケット(曲げ)×2 システム伸縮手すり×1
		90~ 120cm	BPE-H61-912	00254-000180	
⑦	H型 レール手すりセット (丸ベース)	120cm	BPE-H71-120	00254-000344	基本セット(丸ベース)×2 レール手すり×1
⑧	ト型 固定セット (丸ベース)	60cm	BPE-J11-060	00254-000101	基本セット(丸ベース)×1 システムエンドブラケット(固定)×1 システムブラケット用丸棒×1 SBR(固定用)連結アタッチメント×1
		90cm	BPE-J11-090	00254-000058	
		120cm	BPE-J11-120	00254-000109	
⑨	ト型 曲げセット (丸ベース)	60cm	BPE-J21-060	00254-000102	基本セット(丸ベース)×1 システムエンドブラケット(曲げ)×1 システムブラケット用丸棒×1 SBR(曲げ用)連結アタッチメント×1
		90cm	BPE-J21-090	00254-000059	
		120cm	BPE-J21-120	00254-000110	
⑩	ト型 跳ね上げセット (丸ベース)	60cm	BPE-J71-060	00254-000103	基本セット(丸ベース)×1 システムエンドブラケット(跳ね上げ)×1 システムブラケット用丸棒×1 SBR(取り外し用)連結アタッチメント×1
		90cm	BPE-J71-090	00254-000060	
		120cm	BPE-J71-120	00254-000111	
⑪	ト型 取り外しセット (丸ベース)	60cm	BPE-J81-060	00254-000104	基本セット(丸ベース)×1 システムエンドブラケット(取り外し)×1 システムブラケット用丸棒×1 SBR(取り外し用)連結アタッチメント×1
		90cm	BPE-J81-090	00254-000061	
		120cm	BPE-J81-120	00254-000112	
⑫	ト型 伸縮固定セット (丸ベース)	60~ 90cm	BPE-J31-609	00254-000191	基本セット(丸ベース)×1 システムエンドブラケット(固定)×1 システム伸縮手すり×1 SBR(固定用)連結アタッチメント×1
		90~ 120cm	BPE-J31-912	00254-000192	
⑬	ト型 伸縮曲げセット (丸ベース)	60~ 90cm	BPE-J41-609	00254-000195	基本セット(丸ベース)×1 システムエンドブラケット(曲げ)×1 システム伸縮手すり×1 SBR(曲げ用)連結アタッチメント×1
		90~ 120cm	BPE-J41-912	00254-000196	
⑭	ト型 レール手すりセット (丸ベース)	120cm	BPE-J91-10	00254-000352	基本セット(丸ベース)×1 レール手すり×1 H型連結キャップセット×1

組み合わせ例

3本以上の基本セットを連結する際には、システムエンドブラケットの一部にアタッチメントを用いることで納まりをよくできます。

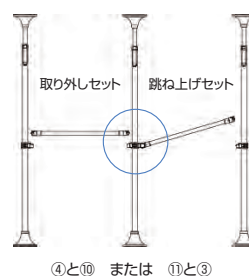
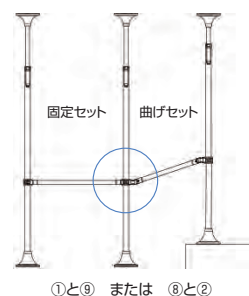

レール手すり寸法図

〈縦付け寸法〉

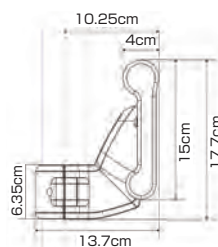

〈横付け寸法〉

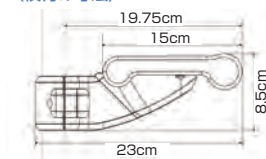

ベースジョー
商品説明動画



バディーC

モルテン



型式	商品コード	TAISコード
MNTCM-C	758475	00054-000414

- 使用サイズ：天井高さ1.9～2.8m ●収納サイズ：1.81m
- 手すり部（直径）：3.65cm ●重量：7.1kg
- 材質：主材/スチールパイプ

レンタル価格	1割負担
3,200円	320円
2割負担	3割負担
640円	960円

I型ストッパー MNTCM09

- 商品コード 205490
- サイズ：幅11×長さ70cm
- 重量：1.2kg
- 材質：スチール

レンタル価格	1割負担
0円	0円
2割負担	3割負担
0円	0円



丸型ストッパー S MNTCMM41

- 商品コード 758555
- 直径：19.5cm
- 重量：0.4kg
- 材質：ポリプロピレン

レンタル価格	1割負担
0円	0円
2割負担	3割負担
0円	0円



MNTCM-C

バディーIもご用意しております。

L型サイドバー 45 MNTCM07

- 商品コード 758215 TAISコード 00054-000066
- サイズ：全長76×全高100cm 中間高60cm
- 手すり部（直径）：3.5cm
- 重量：3.5kg
- 材質：主材/スチールパイプ 表面/軟質樹脂 ベース部/スチール
- 段差の目安：10～36cm

レンタル価格	1割負担
2,000円	200円
2割負担	3割負担
400円	600円

玄関での立ち座りをサポート

90もご用意しております。



サイドバー MNTCM01LB

- 商品コード 758210 TAISコード 00054-000055
- サイズ：幅26×高さ19.5cm
- 手すり部（直径）：4×2.8cm
- 重量：0.65kg
- 材質：ポリプロピレン

レンタル価格	1割負担
1,000円	100円
2割負担	3割負担
200円	300円



立ち座りや寝返りをサポート

サイドバー HSもご用意しております。

クロスバー

- 手すり部（直径）：3.5cm
- 材質：主材/スチールパイプ

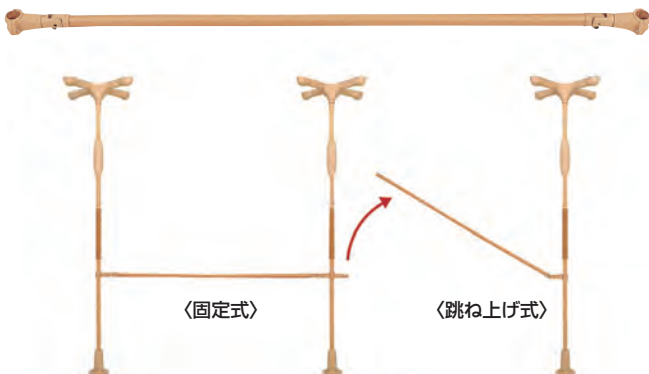

〈固定式〉

〈跳ね上げ式〉

廊下など長い距離の歩行をサポート

※介護保険上の利用者負担割合は所得に応じて異なります。

バディーC コーナーストッパー仕様 NEW

モルテン



型式	商品コード	TAISコード
MNTCMCRS	224299	00054-000467

- 使用サイズ：天井高さ1.9～2.8m ●収納サイズ：1.81m
- 手すり部（直径）：3.65cm ●重量：5.6kg
- 材質：主材/スチールパイプ

レンタル価格	1割負担
3,200円	320円
2割負担	3割負担
640円	960円

壁と手すりの距離 約4cm

部屋の角（隅）にぴったり付けたい場合に最適



床側

天井側

※床側・天井側各1ヶずつ必要です。

※コーナーストッパー仕様は、部屋の角（隅）以外には使えません。
※各種サイドバーを取り付けての使用はできません。

固定式	サイズ	型式	商品コード	TAISコード
	60cm	MNTCM03BEO06	758560	00054-000338
90cm	MNTCM03BEO09	203722	00054-000339	
120cm	MNTCM03BEO12	758250	00054-000340	

〈60cm〉	〈90cm〉	〈120cm〉
レンタル価格	1割負担	1割負担
1,500円	150円	1,500円
2割負担	3割負担	2割負担
300円	450円	300円
		3割負担
		450円

跳ね上げ式	サイズ	型式	商品コード	TAISコード
	60cm	MNTCM02BEO06	758565	00054-000332
90cm	MNTCM02BEO09	758239	00054-000333	
120cm	MNTCM02BEO12	758240	00054-000334	

〈60cm〉	〈90cm〉	〈120cm〉
レンタル価格	1割負担	1割負担
1,500円	150円	1,500円
2割負担	3割負担	2割負担
300円	450円	300円
		3割負担
		450円

特殊寝台

特殊寝台付属品

床ずれ防止用具

体位変換器

歩行補助つえ

歩行器

車いす

車いす付属品

スロープ

手すり

移動用リフト

自動排泄処理装置

徘徊感知機器

購入品一入浴

移動用リフトの選び方

移乗＝乗り移り動作は、そのものが目的ではなく、その後の生活（トイレ・お風呂・お出かけ等）のための手段です。ヒヤヒヤどきどきの動作では、危険で長続きしません。本人の安全性と介護者の負担を軽減することを常に心がけましょう。

安楽に座れる。
立ちあがりをサポートする。
パラマウントベッドの
電動リフトアップチェア「リフミア」は、
ベッドから出て自分らしい時間を過ごす
お手伝いをします。

そこに、あなたが
いるのがうれしい。



as human, for human
PARAMOUNT BED

リフミア Lifmia

電動リフトアップチェア

特殊寝台

特殊寝台付属品

床ずれ防止器具

体位変換器

歩行補助つえ

歩行器

車いす

車いす付属品

スロープ

手すり

移動用リフト

自動排泄処理装置

徘徊感知機器

購入品（入浴）

POINT 1

長時間、
安楽に過ごすために

くつろげる座り姿勢を

座ったとき上体を預けやすいように、背もたれは115°傾斜させています。
また、腕を動かしやすいように、背もたれの高さは肩甲骨の下までとしています。

姿勢が安定しやすい座面を

お尻がずれにくく姿勢が安定しやすいように、座面を12°後傾させています。
前座高は40.5cm、高齢者に配慮した少し低めの設計です。

ゆとりのある座面幅を

窮屈さを感じにくくリラックスできるように、また、姿勢の自由度を高められるように、座幅少し広めの47cmとしています。

POINT 2

負担が少なく、
安全に、立ちあがるために

操作が簡単な高さ調節機能を

肘掛けに手を置いたまま高さ調節のスイッチを操作できます。座面は56cmまで上昇して立ちあがりをサポートします。上昇したときの座面の角度はほぼ水平で、滑り落ちの予防に配慮しています。また、足を引いて立ちあがりやすくなるように、足元に空間を設けています。

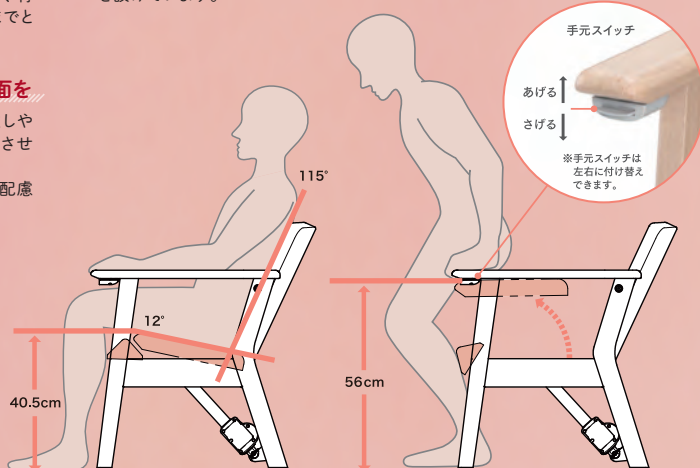

リフトアップチェア リフミア

パラマウントベッド

A B C D E

NEW

型式	商品コード	TAISコード
KD-863	736130	00170-001664

- サイズ：幅60.4×奥行68.8×高さ74.5cm
- 重量：20.5kg
- 座面角度：-12°～1°（動作量13°）
- 座面高さ：40.5～56cm
- 電源：AC100V、50/60Hz
- 消費電力：130.5W
- 最大使用者体重：100kg
- 上昇時間：20秒（最低座面高から最高座面高までの所要時間）

レンタル価格	1割負担
10,000円	1,000円
2,000円	3,000円

超軽量

独立宣言 スマート DSSM コムラ製作所



コンパクトだから圧迫感のない独立宣言

「腰・ひざに負担をかけずに立ち座りたい…」
そんな望みをかなえます

商品コード TAISコード
736120 00088-000024

- サイズ：全幅51×奥行76×全高65.5cm
- 重量：29kg
- 耐荷重：80kg
- ストローク：49cm
- 座面高さ：9～58cm
- 昇降速度：17mm/sec

独立宣言スマート
商品説明動画



座幅	42cm	設置面積	幅 51cm 長さ 76cm
レンタル価格	1割負担 10,000円	1,000円	
	2割負担 2,000円	3割負担 3,000円	



- 移動に便利な軽量タイプ
- 工具なしで簡単3分割



座面回転

独立宣言 くるり DSKR コムラ製作所



クルッと左右90度回転
ラクラク立てる・移乗できる

商品コード TAISコード
736076 00088-000017

- サイズ：全幅64×奥行89.5×全高84.5cm
- 重量：45kg
- 耐荷重：80kg
- ストローク：41cm
- 座面高さ：16～57cm
- 昇降速度：18mm/sec
- 座面回転角度：左右各90度

独立宣言リクライニング
商品説明動画



座幅	42cm	設置面積	幅 64cm 長さ 89.5cm
レンタル価格	1割負担 16,000円	1,600円	
	2割負担 3,200円	3割負担 4,800円	



◆左右90°回転



チルト・リクライニング

独立宣言リクライニング DSREC コムラ製作所



座椅子をリクライニングしてひと休み

商品コード TAISコード
736075 00088-000015

- サイズ：全幅66×奥行101.5×全高95.5cm
- 重量：45kg
- 耐荷重：100kg
- ストローク：41.5cm
- 座面高さ：16～57.5cm
- 昇降速度：16mm/sec

独立宣言リクライニング
商品説明動画



座幅	56cm	設置面積	幅 66cm 長さ 101.5cm
レンタル価格	1割負担 18,000円	1,800円	
	2割負担 3,600円	3割負担 5,400円	



◆リクライニング
30° (105°~135°)

◆リフトアップ
16cm～57.5cm



◆チルト



ロー&ワイドシート

独立宣言ローザ DSRS-W コムラ製作所



座面の厚さが1.5cmだから
乗り移りがラク

商品コード TAISコード
736078 00088-000023

- サイズ：全幅69×奥行81×高さ97.5cm
- 重量：44kg
- 耐荷重：80kg
- ストローク：59.5cm
- 座面高さ：1.5～61cm
- 昇降速度：14mm/sec

独立宣言ローザ
商品説明動画



座幅	55cm	設置面積	幅 69cm 長さ 81cm
レンタル価格	1割負担 16,960円	1,696円	
	2割負担 3,392円	3割負担 5,088円	



床面1.5cmの低さから
座面61cmの高さまで



前後スライド&リクライニング

独立宣言暖らん DSDAR コムラ製作所



前後スライドでこたつにも入れる

商品コード TAISコード
990576 00088-000021

- サイズ：全幅58～64×奥行99.5～116×高さ97.5cm
- 重量：58kg
- 耐荷重：80kg
- ストローク：41cm
- 座面高さ：16～57cm
- 昇降速度：13mm/sec

独立宣言暖らん
商品説明動画



座幅	42cm	設置面積	幅 64cm 長さ 116cm
レンタル価格	1割負担 19,840円	1,984円	
	2割負担 3,968円	3割負担 5,952円	



◆前後スライド
16.5cm

◆左右
90°回転



◆リクライニング
95°~120°

移動リフト

移乗サポートロボット Hug (ハグ) T1-02 (H)

FUJI

A B C D E

商品コード TAISコード
734140 01666-000005

- サイズ：全長95×全幅62×全高88～135cm
- 重量：35kg
- 最大使用者体重：100kg
- 充電ケーブルホルダ付き

- <バッテリー>
- 充電時間：8時間
 - 最大使用回数：約100往復（使用環境による）

Hug (ハグ)
商品説明動画



水色

らくらく介護、
始めませんか？

レンタル価格 1割負担
55,000円 **5,500円**
2割負担 3割負担
11,000円 16,500円

非課税



充電ケーブルホルダ付き



移乗サポートロボット ハグ

キャスター径
前輪10cm・後輪5cm

電動タイプ

- 人が立ち上がる時の軌跡を表現（残った脚力を最大限に活用）。
- スリングシートが不要なので、どなたでも簡単操作。
- 安定した姿勢保持を実現。より幅広い体格の方にも対応。

らくらく簡単操作



ハグに寄りかかる
Hugを近づけ身体を寄せます。スリングシートなどは不要なため、準備に時間がかかりません。

上体を起こす
簡単リモコン操作でHugがやさしく抱え上げます。100kgの方でも安心して利用できます。

便座や車いすに座る
お手洗いや車いすへゆっくりと安全に座ることが出来ます。脱衣介助も簡単に行えます。

手動式走行移動リフト スマイル フルオプション WL-1CM-F-W

ウェルパートナーズ

A B C D E

タイプ サイズ 商品コード TAISコード
Cタイプ Mサイズ 216444 01009-000044

- サイズ：全長107×全幅44.6×全高85～92cm
- 重量：22kg
- 最大使用者体重：100kg
- ヘッドレスト・補助グリップ・ニーベルト標準装備

介護者の腰痛予防や
ご利用者の転倒防止に最適です
転倒防止用のベルト付き



キャスター径
車輪10cm・前輪・後輪5cm

手動タイプ

- 電気を使わない経済的で停電でも安心な手動式。
- 吊り上げない重心移動方式。スリングシート不要。
- 小回りがきく6輪タイプで、小スペースで使用可能。

操作手順

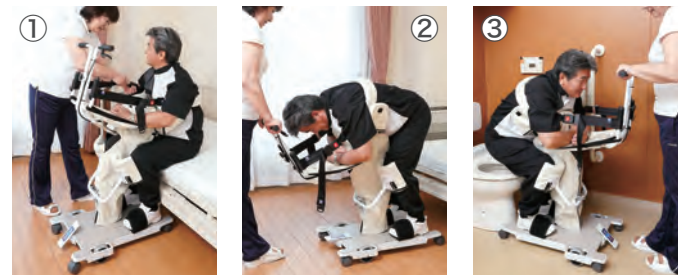

セッティング
足をレッグサポートに入れ、ハンドルを上げる。膝パッドの位置を調整し、脇下からベルトを通し取り付けます。

リフト・移動
ロックレバーを解除し、ハンドルを下げます。フットブレーキを解除し、ハンドルを握り移動します。

移動先に座る
車いすや便器など移動先に着いたらフットブレーキを固定し、ハンドルをあげる。シートベルトを外します。

スマイル
商品説明動画



ホワイト

レンタル価格 1割負担
20,000円 **2,000円**
2割負担 3割負担
4,000円 6,000円

非課税

特殊寝台

特殊寝台付属品

床ずれ防止器具

体位変換器

歩行補助つえ

歩行器

車いす

車いす付属品

スロープ

手すり

移動用リフト

自動排泄処理装置

徘徊感知機器

購入品（入浴）

段差解消機

アルコー 6000型

星光医療器製作所



より安全にしかもラクにご使用いただけます

商品コード	TAISコード
740095	00125-000056

- サイズ：全幅56×全長69.8×全高80cm
- 昇降範囲：44～86cm
- 重量：33kg
- 耐荷重：100kg
- コード長さ：370cm

最高座高・最低座高
86・44cm

設置面積
幅 80cm
長さ 80cm

レンタル価格	1割負担
13,000円	1,300円
2割負担	3割負担
2,600円	3,900円



リターン

パラマウントベッド



車いすやトイレへの移乗や
短い距離移動、車いすの座り直しや
起立訓練などもおこなえます

型式	商品コード	TAISコード
KZ-A69049	734120	00170-000599

- サイズ：全幅57×奥行68.5×高さ115cm
- 重量：16.5kg
- 材質：本体/スチール、パット部/ポリウレタン
- 最大使用者体重：150kg
- キャスター径：前輪/12.5cm、後輪/5cm
- ストッパー：左右前輪に装備



レンタル価格	1割負担
15,000円	1,500円
2割負担	3割負担
3,000円	4,500円

リターンベルトとの併用により
移乗や立位保持がおこなえます。



リターンベルトを併用すると
立位保持が可能です。

リターンベルトM

パラマウントベッド



骨盤部を支えて立ち上がりや歩行を補助します
バックル式で装着や取り外しも容易です
リターンとの併用により立位保持も可能

型式	商品コード	TAISコード
KZ-A29051	720050	00170-000841

- ウエストサイズ：105～125cm
- 重量：0.52kg
- 材質：外側/ポリアミド
内側/ポリスチレン
- 耐荷重：135kg



レンタル価格	1割負担
3,000円	300円
2割負担	3割負担
600円	900円

※リターンベルトMは特殊寝台付属品と
なります。

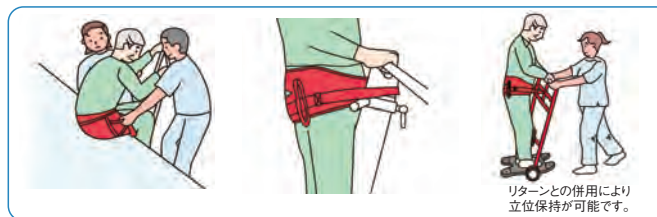

リターンとの併用により
立位保持が可能です。

RiseAtlas (ライズ・アトラス)

パラマウントベッド



ご使用環境に合わせて、2つのかたちからお選びいただけます。

Atlas Line / アトラスライン (直線レールタイプ)

垂直昇降と横移動のシンプルな動きなので、
初めての方でも容易に操作が行えます

商品コード	TAISコード
810608	01540-000001

- サイズ：幅200～400×奥行100×高さ231.5cm
- 重量：38～48kg
- 最大吊上体重：138kg
- ※工事費・諸経費が別途かかります。

製造元：HandiCareAB
輸入元：パラマウントベッド

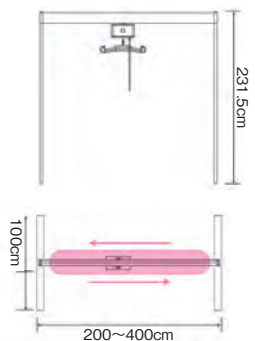
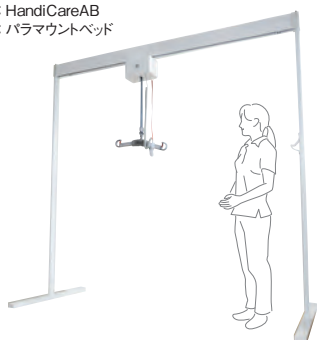

レンタル価格	1割負担
32,000円	3,200円
2割負担	3割負担
6,400円	9,600円

非課税

RiseAtlas

問い合わせ
商品

Atlas Cross / アトラスクロス (面移動タイプ)

ラインよりも移動範囲が広く、4本の支柱内
であれば縦横無尽に移動が可能です

商品コード	TAISコード
810609	01540-000002

- サイズ：幅200～400×奥行200～400×高さ227.5cm
- 重量：74～115kg
- 最大吊上体重：138kg
- ※工事費・諸経費が別途かかります。

製造元：HandiCareAB
輸入元：パラマウントベッド

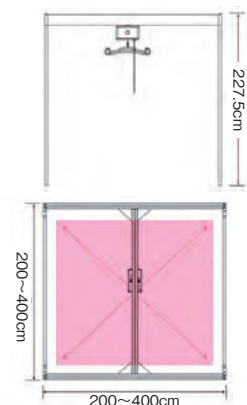

レンタル価格	1割負担
67,000円	6,700円
2割負担	3割負担
13,400円	20,100円

非課税

ご発注時には、在庫・納期確認をお願いします。また、現地調査・採寸が必要となります。

※☎のマークのついた商品は、お問い合わせください。
※介護保険上の利用者負担割合は所得に応じて異なります。

特殊寝台

特殊寝台付属品

床ずれ防止用具

体位変換器

歩行補助つえ

歩行器

車いす

車いす付属品

スロープ

手すり

移動用リフト

自動排泄処理装置

徘徊感知機器

購入品一入浴

介護リフト

as human, for human
PARAMOUNT BED

エレベオ KQ-788L パラマウントベッド

A B C D E

NEW

商品コード TAISコード
734150 00170-001544

●サイズ：全幅162×全長216×全高210cm
●重量：78kg ●耐荷重：100kg

レンタル価格 1割負担
28,000円 2,800円
2割負担 3割負担
5,600円 8,400円 非課税

ご注文時には、在庫・納期確認をお願いします。



パラマウントベッドなら
リフト移乗が、もっとやさしくなります。

ベッド設置式電動介護リフト

Elevio
エレベオ

ご本人様に、安心感を。介護する方に、かんたんな操作性を。
パラマウントベッドのベッド設置式電動介護リフト

ご本人様の目線の高さや姿勢の変化を抑えて、不安感の軽減に配慮しています。

エレベオの手元スイッチではハンガーのあげさげとベッドの高さ調節*がおこなえます。ベッドの高さ調節を使えば、ご本人様の目線の高さを変えずに吊り上げられます。

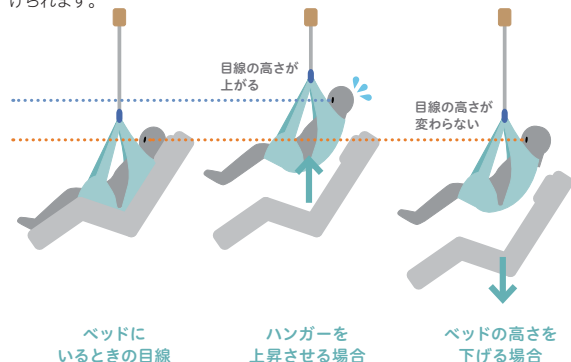

手元スイッチ

ハンガーのあげさげとベッドの高さ調節*がおこなえます。ハンガーに掛けたまま操作できるので、持ち替えることなく、ご本人様から手を離さずにスムーズに作業できます。

*適合する電動ベッドの高さ調節が操作できます。

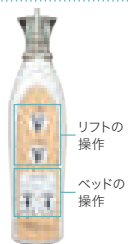

ご本人様を揺れにくくするために、ハンガーをあげさげするときにスイングしない垂直昇降方式を採用しています。また、ご本人様に威圧感を与えにくいように、昇降ユニットを動かさずにハンガーだけを昇降させる方式としています。

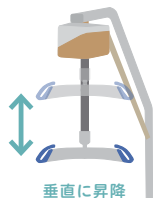

お部屋に合わせて、ベッドに合わせて利用できます。

※足側に使用できないベッドがあります。詳しくは、お問い合わせください。

6畳間に設置した場合*

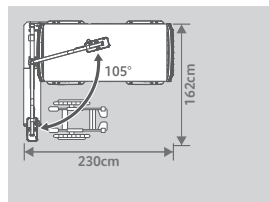

4畳半間に設置した場合*

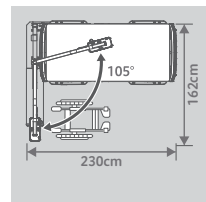

*レギュラーサイズベッドの場合。



足元スッキリ、作業のしやすさと安全性に配慮しています。

※ベッドの高さは7cm高くなります。



パラマウントベッドなら、ご本人様の姿勢変化が少ない、やさしいリフト移乗が可能です。

ベッドと車椅子の機能を有効に活用できます。

パラマウントベッド独自の背あげ機能ラクラクモーションを搭載した介護用ベッドとティルト機能付きの車椅子を使用して、それぞれの角度を合わせておくことで、よりご本人様の姿勢変化が少なく、からだにやさしいリフト移乗を実現できます。



エレベオを使用したリフト移乗を動画でご覧いただけます。



スリングシート ハイバックタイプ
頭部の支持を必要とする方に適しています。

介護保険対応 購入

商品名	サイズ	型式	TAISコード
脚分離型 KQ-T58	Lサイズ 155~165cm	KQ-T58L	00170-000856
シート型 KQ-T56	Mサイズ 145~160cm	KQ-T56M	00170-000854

●材質：ポリエステル・ナイロン ●使用者体重：120kgまで

スリングシート ミドルバックタイプ
体幹の支持を必要とする方に適しています。

介護保険対応 購入

商品名	サイズ	型式	TAISコード
脚分離型 KQ-T57	Mサイズ 145~160cm	KQ-T57M	00170-000855

●材質：ポリエステル・ナイロン ●使用者体重：120kgまで



※スリングシートは、購入品となります。

特殊寝台

特殊寝台付属品

床ずれ防止用具

体位変換器

歩行補助つえ

歩行器

車いす

車いす付属品

スロープ

手すり

移動用リフト

自動排泄処理装置

徘徊感知機器

購入品（入浴）

つるべー F2Rセット

モリトー **A B C D E**

商品コード TAISコード
734060 00229-000016

- サイズ：支柱高さ185~240cm
- 耐荷重：100kg

脱衣室から浴室への移動や
掃き出し窓・玄関のあがりかまちなど

脱衣室から浴室へ移動するときは、
2関節タイプがお勧めです。
狭い入り口からの出入りがとても
スムーズで、トイレでも使用可能。

※納品時にスリングシートの選定を行い、
購入するまでデモ機を貸し出します。

レンタル価格：1割負担
36,740円 **3,674円**
2割負担 3割負担
7,348円 11,022円

非課税



※画像は、安楽キャリーBタイプ(分離型)を
使用した場合は。

ご購入前に現地調査・採寸が必要となります。

つるべー Bセット

モリトー **A B C D E**

商品コード TAISコード
734055 00229-000005

- サイズ：支柱高さ155×アーム最上端高さ205cm
- 耐荷重：100kg

ベッドから車いす・ポータブルトイレ
への移乗に

アームが360度回転
するため、広い範囲で
使用できます。
組み立てもとても簡単
です。



つるべー Bセット
商品説明動画



レンタル価格：1割負担
19,100円 **1,910円**
2割負担 3割負担
3,820円 5,730円

非課税



※納品時にスリングシートの選定を行い、購入するまでデモ
機を貸し出します。

ご購入時には、在庫・納期確認をお願いします。

床走行式電動介護リフト KQ-781

パラマウントベッド

A B C D E

設置工事が不要な床走行式
剛性が高く揺れの少ない
アルミフレーム製

商品コード TAISコード
734005 00170-000695

- サイズ：全幅65~106×全高131~205×
全長130cm
- 重量：38kg
- 耐荷重：205kg

レンタル価格：1割負担
16,000円 **1,600円**
2割負担 3割負担
3,200円 4,800円

非課税



※介護保険上の利用者負担割合は所得に応じて異なります。



パオ ハーフ PAO100

耐荷重：140kg
ベッド用：70×100cm



パオ フル PAO120

耐荷重：140kg
ベッド用：70×130cm

介護保険対応 購入

型式	商品コード
パオ ハーフ PAO100	990555
パオ フル PAO120	990554

※吊り具(スリングシート)は、購入品となります。



中タイプ 中EVE210
目安身長→150~190cmくらい

エヴァ ハーフ

耐荷重：140kg



小タイプ 小EVE220
目安身長→135~150cmくらい

介護保険対応 購入

型式	商品コード
中サイズ EVE210	990648-10
小サイズ EVE220	990648-20

※吊り具(スリングシート)は、購入品となります。

※ベッドの機種によっては取付けできない場合があります
ので、お問い合わせください。

※スリングシートは、購入品となります。



介護保険対応 購入

スリングシート ベーシックR M

適合体重：45~80kg 使用者身長：145~160cm

型式	商品コード
KZ-A71003	203790



介護保険対応 購入

脚分離型スリング・ハイバック M

適合体重：120kgまで

型式	商品コード
KQ-T58M	205935



介護保険対応 購入

シート型スリング・ハイバック M

適合体重：120kgまで 使用者身長：145~160cm

型式	商品コード
KQ-T56M	205929

特殊寝台

特殊寝台付属品

床ずれ防止用具

体位変換器

歩行補助つえ

歩行器

車いす

車いす付属品

スロープ

手すり

移動用リフト

自動排泄処理装置

徘徊感知機器

購入品(入浴)

段差解消機

テクノリフター TDK045SS

新光産業

商品コード	TAISコード
810623	00447-000012

最小高さ
55mm



最大高さ
470mm

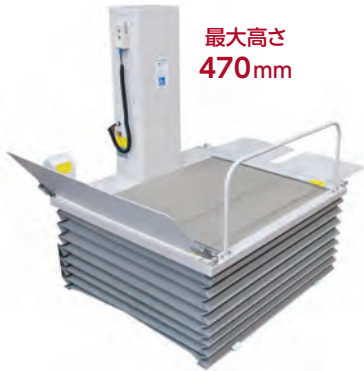

レンタル価格	1割負担
24,780円	2,478円
2割負担	3割負担
4,956円	7,434円

※床面が土のみの場合は設置できません。

ご発注時には納期確認をお願いします。

テクノリフター TDK065SS

新光産業

商品コード	TAISコード
810624	00447-000013

最小高さ
55mm



最大高さ
670mm



レンタル価格	1割負担
28,000円	2,800円
2割負担	3割負担
5,600円	8,400円

※床面が土のみの場合は設置できません。

ご発注時には納期確認をお願いします。

テクノリフター TDK085SS

新光産業

商品コード	TAISコード
810625	00447-000019

最小高さ
60mm

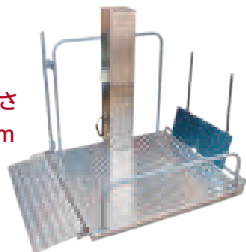

最大高さ
850mm

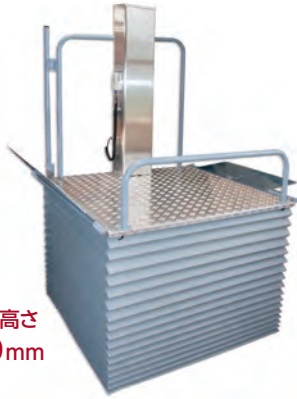

レンタル価格	1割負担
35,380円	3,538円
2割負担	3割負担
7,076円	10,614円

※床面が土のみの場合は設置できません。

ご発注時には納期確認をお願いします。

テクノリフター TDK100SS

新光産業

商品コード	TAISコード
810626	00447-000014

最小高さ
65mm

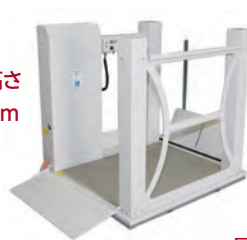

最大高さ
1,065mm



レンタル価格	1割負担
47,600円	4,760円
2割負担	3割負担
9,520円	14,280円

※床面が土のみの場合は設置できません。

ご発注時には納期確認をお願いします。

仕様	機種	揚程 (mm)	最小高さ (mm)	最大積載量 (kg)	本体重量 (kg)	テーブル寸法 W(mm)×D(mm)	駆動式	電源
TDK065SS	670	55	115	1,100×1,200	電動・チェーン巻き			
TDK085SS	850	60	78	1,150×1,200	電動・チェーン巻き			
TDK100SS	1,065	65	155	1,150×1,200	電動・チェーン巻き			

※ TDK100SSについてはリモコン仕様です。

設置スペース	機種	直進型				L字型			
		屋内ブリッジ設定		屋内ブリッジ未設定		屋内ブリッジ設定		屋内ブリッジ未設定	
		全幅	全長	全幅	全長	全幅	全長	全幅	全長
TDK045SS	1,030	1,400	1,030	1,300	※ TDK045SSの設定なし				
TDK065SS	1,200	1,620	1,200	1,530	1,270	1,550	1,190	1,550	
TDK085SS	1,260	1,650	1,260	1,560	1,350	1,575	1,240	1,575	
TDK100SS	1,210	1,650	1,210	1,540	1,310	1,550	1,190	1,550	

設置環境に合わせ、乗込方法を自由設定。

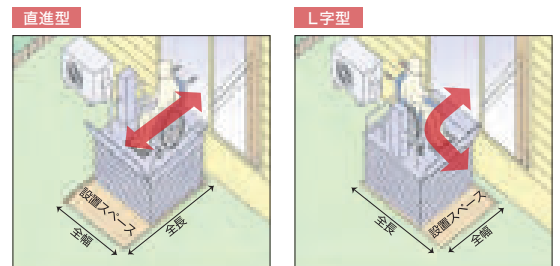

※環境により、設置スペースが異なる場合がございます。

車いす用電動昇降機

いうら

型式	商品コード	TAISコード
UD-320CS	740080	00084-000093
UD-320CL	740085	00084-000094

定員
1名

- サイズ: UD-320CS / 全長145.5×全幅93×全高111.5~172cm
UD-320CL / 全長126×全幅129×全高111.5~172cm
- 材質: スチール・ステンレス・アルミ合金
- 昇降範囲: 5.5~65cm
- 重量: UD-320CS / 75kg、UD-320CL / 79kg
- 耐荷重: 150kg
- コード長さ: 4m

設置面積(目安)
 <UD-320CS>
 全幅93cm以上
 全長145.5cm以上
 <UD-320CL>
 全幅129cm以上
 全長126cm以上

<UD-320CS>		<UD-320CL>	
レンタル価格	1割負担	レンタル価格	1割負担
22,980円	2,298円	24,800円	2,480円
2割負担	3割負担	2割負担	3割負担
4,596円	6,894円	4,960円	7,440円

UD-320
商品説明動画



直進乗り込みタイプ

UD-320CS



L字乗り込みタイプ

UD-320CL

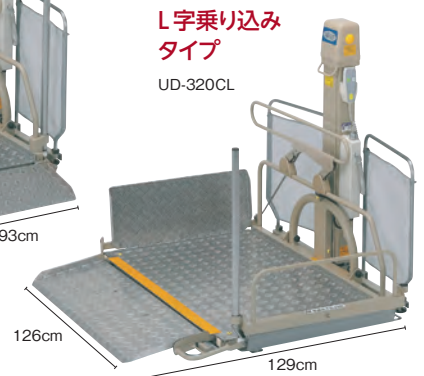

バスリフト EWB101RR (予備バッテリー付)

TOTO **A B C D E**

商品コード TAISコード
738000 00187-000111

- サイズ: 全幅64.5~76×全高15×奥行57.5cm
- 重量: 20kg
- 耐荷重: 35kg~100kg
- 昇降速度 (※100kgf負荷時)
 上昇: 15mm/sec 下降: 15mm/sec

操作は簡単 リモコンでシートを上下できます
 簡単に取り外せるので、
 ご家族の入浴時のジャマになりません

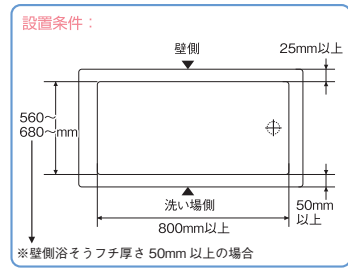

※お一人での使用はできません。
 必ず介助者がついて使用してください。

レンタル価格	1割負担
15,000円	1,500円
2割負担	3割負担
3,000円	4,500円

アームレスト乗り越えキット EWPB107R TOTO

商品コード 届出コード
738002 00187-Z00004

浴槽内にアームレストがある場合に使用します



〈アームレスト乗り越えキット〉 (バスリフトアームレスト乗り越えキット付)

レンタル価格	1割負担	レンタル価格	1割負担
1,000円	100円	16,000円	1,600円
2割負担	3割負担	2割負担	3割負担
200円	300円	3,200円	4,800円

※地域によっては対応が出来ない場合もございます。

〈バスリフトアームレスト乗り越えキット付〉

型式	TAISコード	セット内容
EWBS101RR-1	00187-000223	738000 バスリフト本体 738002 アームレスト乗り越えキット

階段昇降ユニット J-MAX

サンワ **A B C D E**

商品コード TAISコード
766070 00412-000017

- サイズ: 全長51.5×全幅44×全高109.5cm
- 重量: 34kg (バッテリー含む)
- 耐重量: 120kg
- 昇降範囲: 無段階調整式 (8~23段/分)
- 蹴上げ: 最大21cm
- 踏み面: 最小21cm
- バッテリー容量: 約300段 (15~30階) の往復



レンタル価格	1割負担
52,240円	5,224円
2割負担	3割負担
10,448円	15,672円

専用車いす J-COMPACT

商品コード TAISコード
728430 00412-000018

- サイズ: 全長85×全幅53×全高92cm
- 重量: 12kg
- 耐荷重: 100kg

- 着脱式アームサポート
- 着脱式フットレグサポート
- 折りたたみ式バックサポート
- 張り調整式バックサポート



レンタル価格	1割負担
6,580円	658円
2割負担	3割負担
1,316円	1,974円

☎ 非課税

※メーカー及びテクノエイド協会の講習会の受講が必要です。



スカットクリーン KW-65H

パラマウントベッド

商品コード TAISコード
758400 00170-000707

- 寸法: 幅23.3×長さ37.8×高さ27.3cm
 - 重量: 5kg (尿タンクが空のとき)
- ※尿タンク・ブラシ入れは含みません。

レシーバーをあてがい排尿すると、自動的に尿を吸引します
 尿意があるがトイレへの移乗が困難な方、夜間転倒のリスクがある方、
 し瓶をご利用の方で、し瓶を片づける手間を軽減したい方などにお勧めです



本体
 KW-65H



男性用セット
 (本体+男性用レシーバーセット)



女性用セット
 (本体+女性用レシーバーセット)

介護保険対応 レンタル

レンタル価格	1割負担
10,000円	1,000円
2割負担	3割負担
2,000円	3,000円

介護保険対応 購入

男性用レシーバーセット KW-65MRT

商品コード TAISコード
 203630 00170-000708

介護保険対応 購入

女性用レシーバーセット KW-65WRT

商品コード TAISコード
 203640 00170-000709

※☎のマークのついた商品は、お問い合わせください。
 ※介護保険上の利用者負担割合は所得に応じて異なります。

徘徊感知機器

センサーの種類	[A] 床センサー K	[B] ベッドセンサー K	[C] 超音波・赤外線センサー K	[D] ドアスイッチ K
対象者	ひとり歩きが心配な人。 ※仕組みがわかりやすく、最も広く使用されているオスメセンサーです。	動きが速い、下肢の筋力が低下しているなど、最も早い報知が必要な人。	設置場所が自在に変えられるので、対象者の状況に合わせて報知のタイミングを調整できます。	部屋から出るタイミングで報知が必要な人。扉の動きで確実に動作します。

どこでも広範囲

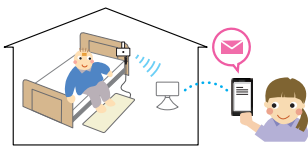

スマホ・携帯電話で報知



外出中でも、
別居していても

センサーの作動をメールで知らせる

※専用アプリはQRコードからインストールできます。

iPhone APP STORE Android Google Play

見守りアプリ

家族コールワイド・A テクノスジャパン

床に足を置くと、スマホや携帯電話に知らせます

型式	商品コード	TAISコード
HKW-1A	764480	00318-000171

- サイズ：100×50×0.3cm
- 電源：コンソール/9Vアルカリ電池1個またはACアダプタ(AC100V)見守ルーター/ACアダプタ(AC100V)

〈セット内容〉床センサーK、コンソール、見守ルーター

床センサー K	見守ルーター	レンタル価格	1割負担
		9,000円	900円
		2割負担	3割負担
		1,800円	2,700円

家族コールワイド・B テクノスジャパン

起き上がると、スマホや携帯電話に知らせます

型式	商品コード	TAISコード
HKW-1B	764485	00318-000172

- サイズ：80×25×0.6cm
- 電源：コンソール/9Vアルカリ電池1個またはACアダプタ(AC100V)見守ルーター/ACアダプタ(AC100V)

〈セット内容〉ベッドセンサーK、コンソール、見守ルーター

ベッドセンサー K	見守ルーター	レンタル価格	1割負担
		9,000円	900円
		2割負担	3割負担
		1,800円	2,700円

家族コールワイド・C テクノスジャパン

照射範囲に入ると、スマホや携帯電話に知らせます

型式	商品コード	TAISコード
HKW-1C	764490	00318-000173

- サイズ：11×7×3.5cm
- 電源：超音波・赤外線センサーK/9Vアルカリ電池1個またはACアダプタ(AC100V)見守ルーター/ACアダプタ(AC100V)

〈セット内容〉超音波・赤外線センサーK、見守ルーター

超音波・赤外線センサー K	見守ルーター	レンタル価格	1割負担
		9,000円	900円
		2割負担	3割負担
		1,800円	2,700円

家族コールワイド・D テクノスジャパン

ドアを開けると、スマホや携帯電話に知らせます

型式	商品コード	TAISコード
HKW-1D	764495	00318-000174

- サイズ：①5×1.2×1.2cm、②5×1×1.2cm
- 電源：コンソール/9Vアルカリ電池1個またはACアダプタ(AC100V)見守ルーター/ACアダプタ(AC100V)

〈セット内容〉ドアスイッチK、コンソール、見守ルーター

ドアスイッチ K	コンソール	見守ルーター	レンタル価格	1割負担
			8,000円	800円
			2割負担	3割負担
			1,600円	2,400円

建物内限定

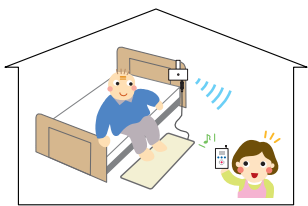

携帯でも据置でも報知可能 ポータブル受信器

NEW



大音量!
屋内の広範囲で使える!

通達距離：約100m(見通し)

家族コール3A・ポータブル テクノスジャパン

床に足を置くと、ポータブル受信器Kで知らせます

型式	商品コード	TAISコード
HKPT-3A	764600	00318-000184

NEW

- サイズ：100×50×0.3cm
- 電源：コンソール/9Vアルカリ電池1個またはACアダプタ(AC100V)ポータブル受信器K/内蔵リチウムイオン電池(バッテリー駆動の場合)AC100V(ACアダプタ付)

〈セット内容〉床センサーK、コンソール、ポータブル受信器K

床センサー K	コンソール	ポータブル受信器 K	レンタル価格	1割負担
			8,000円	800円
			2割負担	3割負担
			1,600円	2,400円

家族コール3B・ポータブル テクノスジャパン

ベッドから起き上がると、ポータブル受信器Kで知らせます

型式	商品コード	TAISコード
HKPT-3B	764605	00318-000185

NEW

- サイズ：80×25×0.6cm
- 電源：コンソール/9Vアルカリ電池1個またはACアダプタ(AC100V)ポータブル受信器K/内蔵リチウムイオン電池(バッテリー駆動の場合)AC100V(ACアダプタ付)

〈セット内容〉ベッドセンサーK、コンソール、ポータブル受信器K

ベッドセンサー K	コンソール	ポータブル受信器 K	レンタル価格	1割負担
			8,000円	800円
			2割負担	3割負担
			1,600円	2,400円

家族コール3C・ポータブル テクノスジャパン

照射範囲内に入ると、ポータブル受信器Kで知らせます

型式	商品コード	TAISコード
HKPT-3C	764610	00318-000186

NEW

- サイズ：11×7×3.5cm
- 電源：超音波・赤外線センサーK/9Vアルカリ電池1個またはACアダプタ(AC100V)ポータブル受信器K/内蔵リチウムイオン電池(バッテリー駆動の場合)AC100V(ACアダプタ付)

〈セット内容〉超音波・赤外線センサーK、ポータブル受信器K

超音波・赤外線センサー K	ポータブル受信器 K	レンタル価格	1割負担
		8,000円	800円
		2割負担	3割負担
		1,600円	2,400円

家族コール3D・ポータブル テクノスジャパン

ドアを開けると、ポータブル受信器Kで知らせます

型式	商品コード	TAISコード
HKPT-3D	764615	00318-000187

NEW

- サイズ：①5×1.2×1.2cm、②5×1×1.2cm
- 電源：コンソール/9Vアルカリ電池1個またはACアダプタ(AC100V)ポータブル受信器K/内蔵リチウムイオン電池(バッテリー駆動の場合)AC100V(ACアダプタ付)

〈セット内容〉ドアスイッチK、コンソール、ポータブル受信器K

ドアスイッチ K	コンソール	ポータブル受信器 K	レンタル価格	1割負担
			7,000円	700円
			2割負担	3割負担
			1,400円	2,100円

建物内限定

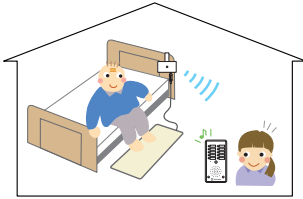

固定型受信器で報知
メロディチャイム



リビングや話所に

到達距離：約100m（見通し）

家族コール3A・メロディチャイム テクノスジャパン

床に足を置くと、メロディチャイムで知らせます

型式	商品コード	TAISコード
HK-3A	764420	00318-000146

- サイズ：100×50×0.3cm
 - 電源：コンソール / 9V アルカリ電池1個または ACアダプタ (AC100V)
メロディチャイム / ACアダプタ (AC100V)
- 〈セット内容〉床センサー K、コンソール、メロディチャイム

レンタル価格	1割負担
7,000円	700円
2割負担	3割負担
1,400円	2,100円

家族コール3C・メロディチャイム テクノスジャパン

照射範囲内に入ると、メロディチャイムで知らせます

型式	商品コード	TAISコード
HK-3C	764430	00318-000148

- サイズ：11×7×3.5cm
 - 電源：超音波・赤外線センサー K / 9V アルカリ電池1個または ACアダプタ (AC100V)
メロディチャイム / ACアダプタ (AC100V)
- 〈セット内容〉超音波・赤外線センサー K、メロディチャイム

レンタル価格	1割負担
7,000円	700円
2割負担	3割負担
1,400円	2,100円

家族コール3B・メロディチャイム テクノスジャパン

ベッドから起き上がると、メロディチャイムで知らせます

型式	商品コード	TAISコード
HK-3B	764425	00318-000147

- サイズ：80×25×0.6cm
 - 電源：コンソール / 9V アルカリ電池1個または ACアダプタ (AC100V)
メロディチャイム / ACアダプタ (AC100V)
- 〈セット内容〉ベッドセンサー K、コンソール、メロディチャイム

レンタル価格	1割負担
7,000円	700円
2割負担	3割負担
1,400円	2,100円

家族コール3D・メロディチャイム テクノスジャパン

ドアを開けると、メロディチャイムで知らせます

型式	商品コード	TAISコード
HK-3D	764435	00318-000149

- サイズ：①5×1.2×1.2cm、②5×1×1.2cm
 - 電源：コンソール / 9V アルカリ電池1個または ACアダプタ (AC100V)
メロディチャイム / ACアダプタ (AC100V)
- 〈セット内容〉ドアスイッチ K、コンソール、メロディチャイム

レンタル価格	1割負担
6,500円	650円
2割負担	3割負担
1,300円	1,950円

建物内限定

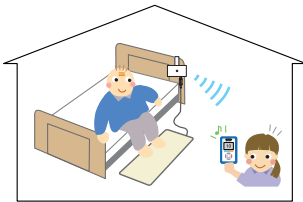

携帯型受信器で報知
スマートK



持ち運べて操作がかんたん

到達距離：約80m（見通し）

家族コール3A・スマート テクノスジャパン

床に足を置くと、スマートKで知らせます

型式	商品コード	TAISコード
HKSM-3A	764440	00318-000150

- サイズ：100×50×0.3cm
 - 電源：コンソール / 9V アルカリ電池1個または ACアダプタ (AC100V)
スマート K / 内蔵リチウムイオン電池 (専用ワイヤレス充電器)
- 〈セット内容〉床センサー K、コンソール、スマート K

レンタル価格	1割負担
7,000円	700円
2割負担	3割負担
1,400円	2,100円

家族コール3C・スマート テクノスジャパン

照射範囲内に入ると、スマートKで知らせます

型式	商品コード	TAISコード
HKSM-3C	764450	00318-000152

- サイズ：11×7×3.5cm
 - 電源：超音波・赤外線センサー K / 9V アルカリ電池1個または ACアダプタ (AC100V)
スマート K / 内蔵リチウムイオン電池 (専用ワイヤレス充電器)
- 〈セット内容〉超音波・赤外線センサー K、スマート K

レンタル価格	1割負担
7,000円	700円
2割負担	3割負担
1,400円	2,100円

家族コール3B・スマート テクノスジャパン

ベッドから起き上がると、スマートKで知らせます

型式	商品コード	TAISコード
HKSM-3B	764445	00318-000151

- サイズ：80×25×0.6cm
 - 電源：コンソール / 9V アルカリ電池1個または ACアダプタ (AC100V)
スマート K / 内蔵リチウムイオン電池 (専用ワイヤレス充電器)
- 〈セット内容〉ベッドセンサー K、コンソール、スマート K

レンタル価格	1割負担
7,000円	700円
2割負担	3割負担
1,400円	2,100円

家族コール3D・スマート テクノスジャパン

ドアを開けると、スマートKで知らせます

型式	商品コード	TAISコード
HKSM-3D	764455	00318-000153

- サイズ：①5×1.2×1.2cm、②5×1×1.2cm
 - 電源：コンソール / 9V アルカリ電池1個または ACアダプタ (AC100V)
スマート K / 内蔵リチウムイオン電池 (専用ワイヤレス充電器)
- 〈セット内容〉ドアスイッチ K、コンソール、スマート K

レンタル価格	1割負担
6,500円	650円
2割負担	3割負担
1,300円	1,950円

家族コール オプション

リピーター K (中継器)

テクノスジャパン

型式	商品コード	TAISコード
HPHK-1	991295	00318-000165

- サイズ：6.5×13×2.5cm
- 電源：AC100V
- 使用範囲：約80～100m（見通し）

レンタル価格 自費レンタル
2,500円



送信器から受信器へ発信が届かない場合に使用すると
到達距離を約80～100m延長することができます。



※介護保険上の利用者負担割合は所得に応じて異なります。

お散歩コール

テクノスジャパン

家から出ようとすると、知らせます

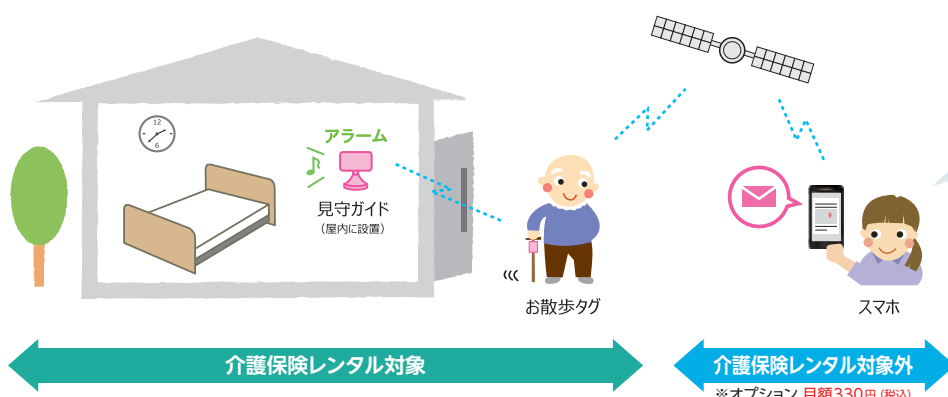

現在地の地図をメールで知らせる

*オプションの使用には別途サービス利用料が掛かります。
*オプション設定用のアプリはQRコードからインストールできます。

iPhone APP STORE
Android Google Play

TECHNOS お散歩アプリ

杖や歩行器にワンタッチでかんたん取付け!

介護保険レンタル対象

介護保険レンタル対象
「お散歩タグ」を取り付けた杖などを持ち出すと、「見守ガイド」のアラーム音でお知らせします。

介護保険レンタル対象外 *オプション (GPS)

位置情報などの通知をメールでお知らせします。

型式	商品コード	TAISコード
OGP-1	764535	00318-000179

- サイズ: お散歩タグ / 3.5×7×2.6cm
見守ガイド / 11.5×6.9×2.8cm
 - 電源: お散歩タグ / 内蔵リチウムイオン電池 (専用ワイヤレス充電器)
見守ガイド / ACアダプタ (AC100V)
- (セット内容) お散歩タグ、見守ガイド

レンタル価格	1割負担
8,300円	830円
2割負担	3割負担
1,660円	2,490円



オプションサービスの内容

外出時間アラーム 外出距離アラーム	予め設定した時間内に帰宅しなかったり、設定した距離以上に移動すると、利用者の位置情報をメールでお知らせ。
アクシデントアラーム	利用者に動きがない場合に位置情報をメールでお知らせ。
外出時刻通知 帰宅時刻通知	利用者が外出した時刻と帰宅した時刻をメールでお知らせ。
位置情報履歴	家族が「お散歩アプリ」で利用者の位置情報の履歴を確認できます。
充電アラーム通知 通信アラーム	お散歩タグの電池が消耗したり、通信状況になんらかの障害が起きた場合にメールでお知らせ。

保険対応外商品

座コール・メロディタイプ **NEW**

テクノスジャパン

型式	商品コード
ZC-2	218712

- サイズ: シートセンサー / 32×30×0.6cm
マルチアラーム2 / 13.3×7.4×3.5cm (突起部除く)

車いすから立ちあがるとその場で知らせます



レンタル価格	自費レンタル
3,500円	

POINT 1

その場で鳴るのでわかりやすい
※音は設定時間内に座ると止まります。

POINT 2

音は3種類のメロディと大音量のブザー音から選択

メロディ or ブザー音

特殊寝台
特設台付履品
床ずれ防止器具
体位変換器
歩行補助つえ
歩行器
車いす
車いす付履品
スロープ
手すり
移動用リフト
自動排泄処理装置

レンタルで利用できる介護保険対象種目

福祉用具	介護給付サービスコード	予防給付サービスコード	利用条件
1. 車いす	171001	671001	自走用標準型車いす、普通型電動車いす又は介助用標準型車いす、介助用電動車いすに限る。
2. 車いす付属品	171002	671002	クッション、電動補助装置等であつて、車いすと一体的に使用されるものに限る。
3. 特殊寝台	171003	671003	サイドレールが取り付けられているもの又は取り付けることが可能なものであつて、次に掲げる機能のいずれかを有するもの。 ①背部又は脚部の傾斜角度が調整できる機能 ②床板の高さが無段階に調整できる機能
4. 特殊寝台付属品	171004	671004	マットレス、サイドレール等であつて、特殊寝台と一体的に使用されるものに限る。
5. 床ずれ防止用具	171005	671005	次のいずれかに該当するものに限る。 ①送風装置又は空気圧調整装置を備えた空気マット ②水等によって減圧による体圧分散効果をもつ全身用のマット
6. 体位変換器	171006	671006	空気パッド等を身体の下に挿入することにより、居宅要介護者等の体位を容易に変換できる機能を有するものに限り、体位の保持のみを目的とするものを除く。
7. 手すり	171007	671007	取付けに際し工事を伴わないものに限る。
8. スロープ	171008	671008	段差解消のためのものであつて、取付けに際し工事を伴わないものに限る。
9. 歩行器	171009	671009	歩行が困難な者の歩行機能を補う機能を有し、移動時に体重を支える構造を有するものであつて、次のいずれかに該当するものに限る。 ①車輪を有するものにあつては、体の前及び左右を囲む把手等を有するもの ②四脚を有するものであつては、上肢で保持して移動させることが可能なもの
10. 歩行補助つえ	171010	671010	松葉づえ、カナディアン・クラッチ、ロフストランド・クラッチ、プラットホーム・クラッチ及び多点杖に限る。
11. 認知症老人徘徊感知機器	171011	671011	介護保険法第7条第15項に規定する認知症である老人が屋外へ出ようとした時等、センサーにより感知し、家族、隣人等へ通報するもの。
12. 移動用リフト	171012	671012	床走行式、固定式又は据置式であり、かつ、身体をつり上げ又は体重を支える構造を有するものであつて、その構造により、自力での移動が困難な者の移動を補助する機能を有するもの。(取付けに住宅の改修を伴うものを除く。)
13. 自動排泄処理装置	171013	671013	次の要件を満たすもの。 ①尿又は便が自動的に吸引されるもの ②尿と便の経路となる部分を分割することが可能な構造を有するもの ③要介護者又はその介護を行う者が容易に使用できるもの

特殊寝台

特殊寝台付属品

床ずれ防止用具

体位変換器

歩行補助つえ

歩行器

車いす

車いす付属品

スロープ

手すり

移動用リフト

自動排泄処理装置

徘徊感知機器

購入品（入浴）

特定福祉用具購入の対象種目

福祉用具	利用条件
1. 腰掛便座	次のいずれかに該当するものに限る。 ①和式便器の上に置いて腰掛式に変換するもの ②洋式便器の上に置いて高さを補うもの ③電動式又はスプリング式で便座から立ち上がる際に補助できる機能を有しているもの ④便座、パケツ等からなり、移動可能である便器（居室において利用可能であるものに限る。）
2. 自動排泄処理装置の交換可能部品	尿又は便が自動的に吸引されるもので居宅要介護者等又はその介護を行う者が容易に使用できるもの。
3. 排泄予測支援機器	利用者が常時装着した上で、膀胱内の状態を感知し、尿量を推定するものであつて、一定の量に達したと推定された際に、排尿の機会を居宅要介護者等又はその介護を行う者に自動で通知するもの。
4. 入浴補助用具	座位の保持、浴槽への出入り等の入浴に際しての補助を目的とする用具であつて次のいずれかに該当するものに限る。 ①入浴椅子 ②浴槽用手すり ③浴槽内椅子 ④入浴台（浴槽の縁にかけて利用する台であつて、浴槽への出入りのためのもの） ⑤浴室内すのこ ⑥浴槽内すのこ ⑦入浴用介助ベルト
5. 簡易浴槽	空気式又は折りたたみ式等で容易に移動できるものであつて、取水又は排水のために工事を伴わないもの。
6. 移動用リフトのつり具の部分	身体に適合するもので、移動用リフトに連結可能なものであること。

※介護保険利用の場合、月額レンタル価格および購入価格の自己負担額は所得に応じた負担割合となります。

※購入は年間10万円が限度額です。(毎年4月1日から1年間)

※自治体によって、介護保険の運用基準が異なりますので、お問い合わせください。

※商品によっては、一部対応ができない地域がございます。

福祉用具レンタルサービスの流れ

step. 1

ご相談・お問い合わせ

お気軽に担当までご相談ください。

step. 2

介護サービス計画(ケアプラン)の作成(福祉用具選びの相談・助言)

介護サービスの計画に基づいて、レンタル対象商品の中から選定していただきます。
福祉用具専門相談員がご相談させていただきます。

step. 3

お申し込み・ご契約

介護用品・料金・納品日等の確認、契約書の確認とご記入を行います。
お支払い方法については、契約時にご説明させていただきます。

step. 4

納品・組み立て・商品説明

ご指示を受けた場所・日時に、お届けに伺います。
ご利用者が使いやすいように調整し、商品の取り扱いの説明を行います。

step. 5

ご利用・アフターサービス

レンタルされた商品の使用状況や適合状況を確認し、要介護度の変化に応じて介護用品の交換・追加・引き取りをいたします。故障などの場合も速やかに対応いたしますので、ご連絡ください。

step. 6

ご解約・引き上げ

レンタル契約を終了し、引き取りをご希望される場合は、引き上げご希望日時をご連絡ください。

step. 7

洗浄・消毒・保管

引き上げた商品は速やかに消毒を実施。
洗浄および点検、補修の後、新たな利用まで万全に保管します。

● お問い合わせ・電話対応



● 水流による洗浄



● 環境にやさしい電解水消毒



● メンテナンス・点検作業



● 商品保管



● 出庫前の最終点検



特殊寝台

特殊台付用品
床ずれ防止用具

体位変換器

歩行補助つえ

歩行器

車いす

車いす付用品

スロープ

手すり

移動用リフト

自動排泄処理装置

徘徊感知機器

購入品(入浴)

カタログ掲載商品 メーカー お問い合わせ先一覧 (あいうえお順)

RT.ワークス(株)	0120-959-537	(株)星光医療器製作所	072-870-1912
アイ・ソネックス(株)	086-200-1550	セリオ	053-486-6868
(株)アイルリンク	086-805-4550	タイカ	0120-152-047
(株)アルバジャパン	03-3984-1345	(株)竹虎	0120-798-777
アロン化成(株)	0120-86-7735	田辺プレス(株)	0256-32-1492
(株)イーアス	048-963-2099	(株)ダンロップホームプロダクツ	06-6120-7323
(株)イーストアイ	03-3897-9393	(株)テクノスジャパン	0120-230-580
(株)いうら	089-964-7770	DEPPERホクメイ(株)	03-5818-0621
ウィズワン(株)	06-6618-1409	TOTO(株)	0120-03-1010
ウイル	0120-062-416	日進医療器(株)	0568-21-0635
(株)ウェルパートナーズ	086-227-0131	パシフィックサプライ(株)	072-875-8008
(株)加地	0120-540-455	パナソニックエイジフリー(株)	0120-365-887
(株)神奈川でく工房	044-865-5783	パラマウントベッド(株)	0120-03-3648
ガルバオン(株)	0765-57-3888	(株)ヒトラボ	04-7157-0640
(株)カワムラサイクル	078-969-2800	(株)FUJI	0566-55-8800
ケアメディックス(株)	03-3837-0551	フジホーム(株)	03-3523-1631
ケイ・ホスピア(株)	044-871-5510	ボディドクターメディカルケア(株)	075-724-8412
(株)ケープ	046-821-5511	(株)松永製作所	0584-35-1180
(株)幸和製作所	0120-506-058	マツ六(株)	03-5629-6646
(株)コムラ製作所	0120-49-0002	(株)ミキ	0570-00-3993
(株)サンワ	042-954-6611	(株)モリトー	0120-65-2525
(株)シクロケア	072-956-0033	(株)モルテン	082-842-9975
(株)シコク	0879-42-1111	矢崎化工(株)	054-281-8867
(株)シナノ	0267-67-3321	山崎産業(株)	03-5677-3430
(株)島製作所	06-6793-0991	ヤマハ発動機(株)	0120-808-208
シンエイテクノ(株)	0120-563-722	(株)ユーキ・トレーディング	03-3821-7331
新光産業(株)	03-6810-7900	ラックヘルスケア(株)	06-6244-0636
スズキ(株)	053-440-2311	(株)リッチェル	076-478-2177

年齢早見表 2023年度版

生年	西暦	年齢	干支
大正6年	1917年	106歳	巳
大正7年	1918年	105歳	午
大正8年	1919年	104歳	未
大正9年	1920年	103歳	申
大正10年	1921年	102歳	酉
大正11年	1922年	101歳	戌
大正12年	1923年	100歳	亥
大正13年	1924年	99歳	子
大正14年	1925年	98歳	丑
大正15年/昭和1年	1926年	97歳	寅
昭和2年	1927年	96歳	卯
昭和3年	1928年	95歳	辰
昭和4年	1929年	94歳	巳
昭和5年	1930年	93歳	午

生年	西暦	年齢	干支
昭和6年	1931年	92歳	未
昭和7年	1932年	91歳	申
昭和8年	1933年	90歳	酉
昭和9年	1934年	89歳	戌
昭和10年	1935年	88歳	亥
昭和11年	1936年	87歳	子
昭和12年	1937年	86歳	丑
昭和13年	1938年	85歳	寅
昭和14年	1939年	84歳	卯
昭和15年	1940年	83歳	辰
昭和16年	1941年	82歳	巳
昭和17年	1942年	81歳	午
昭和18年	1943年	80歳	未
昭和19年	1944年	79歳	申

生年	西暦	年齢	干支
昭和20年	1945年	78歳	酉
昭和21年	1946年	77歳	戌
昭和22年	1947年	76歳	亥
昭和23年	1948年	75歳	子
昭和24年	1949年	74歳	丑
昭和25年	1950年	73歳	寅
昭和26年	1951年	72歳	卯
昭和27年	1952年	71歳	辰
昭和28年	1953年	70歳	巳
昭和29年	1954年	69歳	午
昭和30年	1955年	68歳	未
昭和31年	1956年	67歳	申
昭和32年	1957年	66歳	酉
昭和33年	1958年	65歳	戌

お風呂は、気持ちいいとともに危険もいっぱい

けがをする前に
チェック

つまづき すべり ぶらつき

対策が重要

1
チェック
POINT!

2
チェック
POINT!

3
チェック
POINT!

浴室で役立つ福祉用具

1 浴室台 (浴室内イス)

浴室内での立ち座りが
スムーズ!
浴室の高低差も補い
出入りをラクにします



2 すべり止めマット

浴室内や
洗い場での
転倒を予防!



3 シャワーチェア

立ち座りや、洗身時の
姿勢保持をサポート
入浴台としてつかえます



日々のお手入れも
ラクなのが
おすすめです

かびは一度根付いたら
取れにくい・・・

Panasonicのユクリアシリーズは

防かび剤が防かびバリアを作る
かび菌の内部への増殖をブロック



※十分なお手入れをしても、使用環境により、
かびが発生することもあります。

入浴用品共通の
お手入れ方法



1. 中性洗剤のうすめ液で洗い
2. 水分をふき取り
3. 陰干し

色が選べるのも喜ばれます

オレンジ

明るく
視認性◎

ブルー

さわやかで
視認性◎

モカ
ブラウン

白背景に
高コントラスト

特殊寝台

特殊寝台付属品

床ずれ防止器具

体位変換器

歩行補助つえ

歩行器

車いす

車いす付属品

スロープ

手すり

移動用リフト

自動排泄処理装置

徘徊感知機器

購入品【入浴】

シャワーチェア〔ユクリアAir〕シリーズ

商品名	カラー	商品コード	メーカー品番	希望小売価格
ミドルSPワンタッチ	ブルー	218663	PN-L41831A	36,300円(税込)
	オレンジ	218664	PN-L41831D	
	モカブラウン	218665	PN-L41831BR	
ワイドSPワンタッチ	ブルー	223153	PN-L41532A	37,950円(税込)
	オレンジ	223154	PN-L41532D	
	モカブラウン	223155	PN-L41532BR	
コンパクトSPワンタッチ	ブルー	223156	PN-L41431A	36,300円(税込)
	オレンジ	223157	PN-L41431D	
	モカブラウン	223158	PN-L41431BR	

- サイズ: ミドル/幅45.5×奥行43~53×高さ64.5~74.5cm
座面高:36~46cm、座面サイズ:36.5×30.5cm
ワイド/幅49.5×奥行43~53×高さ67~77cm
座面高:36~46cm、座面サイズ:41.5×32.5cm
コンパクト/幅40.5×奥行37.6~46.5×高さ60.5~70.6cm
座面高:31.5~41.5cm、座面サイズ:32×29cm
- 折りたたみ幅:約13cm
- 重量:ミドル/3.5kg、ワイド/3.7kg、コンパクト/3.3kg
- 最大使用者体重:100kg

折りたたみ時

業界
最薄クラスの
折りたたみ幅

パナソニック 介護保険対応 購入

持ち運びラクラク
コンパクト
浴室でも省スペース



シャワーチェア〔ユクリア〕 ひじ掛け・背もたれタイプ (おりたたみ)

パナソニック

商品名	カラー	商品コード	メーカー品番	希望小売価格
ミドルSPワンタッチ おりたたみN	ブルー	207378	PN-L41821A	33,000円(税込)
	オレンジ	207364	PN-L41821D	
	モカブラウン	207379	PN-L41821BR	

- サイズ:幅45.5×奥行49~57.5×高さ64~74cm
座面高36~46cm
- 折りたたみ幅:20cm ●重量:5kg ●最大使用者体重:100kg

介護保険対応 購入

座った姿勢が不安定な方に

- 背もたれ・座面・ひじ掛けにソフトクッションを使用。浴槽乗乗時に誤ってひじをぶつけても安心。



ワンタッチタイプの特徴

腰を曲げずにラクな姿勢で、片手で簡単に開閉できます。折りたたみ時には自立します。

ブルー

モカブラウン

オレンジ

シャワーチェア〔ユクリア〕 ミドルSP回転おりたたみN

パナソニック

商品名	カラー	商品コード	メーカー品番	希望小売価格
ミドルSP回転 おりたたみN	ブルー	207474	PN-L41221A	39,600円(税込)
	オレンジ	241422	PN-L41221D	
	モカブラウン	241423	PN-L41221BR	

- サイズ:幅48.5~52×奥行48.5~57×高さ63~73cm
座面高36~46cm
- 折りたたみ幅:30cm ●重量:6.4kg
- 最大使用者体重:100kg

介護保険対応 購入

便利で省スペースな
360度座面回転タイプ
(おりたたみ)

- 座ったまま安心して方向転換できます。
- 45度ごとにロックが掛かるので安心です。
- ロックの解除は左右どちらかのレバーを押し下げれば可能。



オレンジ

ブルー

モカブラウン

浴槽内は浮力が働くので注意! 姿勢がくずれやすくなります!

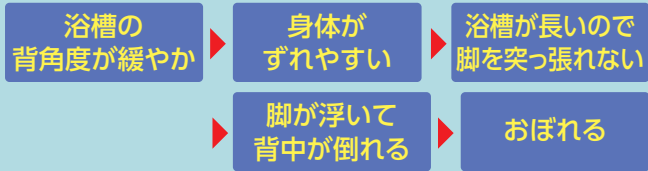

他にもおぼれる原因は、こんなことが考えられます。

- ・脱水
- ・血圧の急降下による覚醒度の低下や失神

浴槽台 (浴槽内いす) こんなことありませんか? こんな場合は、浴槽台を活用することで解決します。

またぎにくい

バランスを崩す (特に浴槽の出入り)...

高低差のある浴槽は踏み台としても使える

※踏み台としてだけの用途では保険適用外となります。

姿勢が安定しない

前傾姿勢がとりにくい...

前傾姿勢がとりにやすい

これは安心だ!

立ち上がりにくい

おなかにつかえて脚を引き寄せにくい...

引きにくい

脚が引き寄せやすく立ちやすい

立ちやすい

引きやすい

急に立つと危険

一気に立ち上がると立ちくらみがしやすい...

クラ〜ッ

半身浴の状態からだと立ちくらみがしにくい

スツ

浴槽台〔ユクリアAir〕軽量 介護保険対応 購入 パナソニック

軽量で利用者も介助者も使いやすい浴槽台
防かび加工に加え、防汚加工を施し、お手入れも簡単にできます

商品名	カラー	商品コード	メーカー品番	希望小売価格
軽量コンパクト1220	ブルー	218666	PN-L11120A	22,000円 (税込)
	オレンジ	218667	PN-L11120D	
	モカブラウン	218668	PN-L11120BR	
軽量レギュラー1220	ブルー	218672	PN-L11220A	23,100円 (税込)
	オレンジ	218673	PN-L11220D	
	モカブラウン	218674	PN-L11220BR	

●サイズ: コンパクト/幅30×奥行22.5×高さ12~20cm
レギュラー/幅37.5×奥行27.5×高さ12~20cm

●座面サイズ: コンパクト/30×24cm
レギュラー/37.5×30cm

●重量: コンパクト/1.5kg
レギュラー/1.7kg

●最大使用者体重: 100kg

従来品より約30%軽量 業界最軽量クラス

自沈式

防かび防汚Wバリア

SIAA 防カビ加工

浴槽台〔ユクリアAir〕ソフト 介護保険対応 購入 パナソニック

お尻の肉が少なく、太もも裏まで柔らかいクッションで覆われているタイプがよい方

商品名	カラー	商品コード	メーカー品番	希望小売価格
ソフトコンパクト1220	ブルー	223159	PN-L11320A	24,200円 (税込)
	オレンジ	223160	PN-L11320D	
	モカブラウン	223161	PN-L11320BR	
ソフトレギュラー1220	ブルー	223165	PN-L11420A	25,300円 (税込)
	オレンジ	223166	PN-L11420D	
	モカブラウン	223167	PN-L11420BR	

●サイズ: コンパクト/幅30×奥行24×高さ12~20cm
レギュラー/幅37.5×奥行30×高さ12~20cm

●座面サイズ: コンパクト/30×24cm、レギュラー/37.5×30cm

●重量: コンパクト/1.9kg、レギュラー/2.4kg ●最大使用者体重: 100kg

防かび防汚Wバリア

SIAA 防カビ加工

座りごちが柔らか

●座面はクッション性があり、座り続けたときの痛みの発生を軽減できます。

●お手入れ時は、座面の端を持って、上に引っ張りあげると簡単に取り外しができます。

すべり止めマット〔ユクリア〕 パナソニック

商品名	カラー	商品コード	メーカー品番	希望小売価格
すべり止めマットMサイズ	ブルー	208836	PN-L10201A	6,600円 (税込)
	オレンジ	208835	PN-L10201D	
	モカブラウン	208837	PN-L10201BR	
すべり止めマットLサイズ	ブルー	208839	PN-L10202A	6,930円 (税込)
	オレンジ	208838	PN-L10202D	
	モカブラウン	208840	PN-L10202BR	

●サイズ: Mサイズ/幅38×55×高さ0.25cm、Lサイズ/幅38×70×高さ0.25cm

●重量: Mサイズ/0.8kg、Lサイズ/1kg ●最大使用者体重: 100kg

びしゃもんまきつこうから 昆紗門亀甲柄だから360度高いグリップ力

SIAA 防カビ加工

モカブラウン

オレンジ

ブルー

●辺が多く多方向に対し高いグリップ力を発揮します。

バスボード軽量タイプ 介護保険対応 購入 パナソニック

商品名	商品コード	メーカー品番	希望小売価格
バスボードS軽量タイプ	202085	VAL11001	26,400円 (税込)
バスボードL軽量タイプ	206334	VAL11002	28,600円 (税込)

●サイズ: S/幅73×奥行28×高さ14.4cm
L/幅82×奥行28×高さ14.4cm

●ハンドル高さ: 6cm

●ボード厚さ: 2cm

●重量: S/2.7kg、L/2.9kg

●最大使用者体重: 100kg

薄型軽量タイプ

取り付け可能な浴槽サイズ

	内幅	浴槽幅	浴槽ふち
S	29~65cm	71cm以上	4cm以上
L	38~74cm	80cm以上	4cm以上

軽量S

軽量L

※介護保険上の利用者負担割合は所得に応じて異なります。

SIAA 防カビ加工によりかびの発生を抑え、ふき取るだけで増殖を抑えます。 防かび性の試験はJISに準拠し、抗菌製品技術協議会(SIAA)の試験方法の結果に基づいて判定されます。 ※防かび加工は、かびを死滅させるものではありません。使用条件によってはかびが発生することがあります。

特殊寝台

特殊寝台付属品

床ずれ防止用具

体位変換器

歩行補助つえ

歩行者

車いす

車いす付属品

スロープ

手すり

移動用リフト

自動排泄処理装置

徘徊感知機器

購入品【入浴】

購入

テレビや雑誌で話題！

かたむけても中身がこぼれない！
いままでにないスマホ・小物ポーチ

#2GO4

[トゥーゴー]

ECBB

かたむけてもこぼれない！

車椅子や歩行器に取り付けてお出かけしよう！

いろんなシーン(用途)で活躍！

リュック・かばん、スーツケース、ベビーカー、ショッピングカート、自転車、アウトドア関連グッズ、ペットのリード、ベルトループ、カメラ、スマートフォン、ゴルフ、ガーテニング、山登り、釣り、ジム、車椅子、松葉杖…など無限大！

日常使い 趣味 スポーツ 子育て 医療・福祉

どんな方向に動かしてもドリンクがこぼれません。
車いすや歩行器に簡単に取り付けられる！

コンビニやコーヒーショップのカップドリンクを手を使わずに持ち歩ける、しかも、いろんなところにくっつけられる、ドリンクホルダーにもなるポーチは、いままでありませんでした。もちろん、ドリンクだけでなく、スマホや、小物、長財布、メガネケースなどバツグンの収納力です！

派手過ぎず暮らしに馴染む8つのカラー

NEW カラー

新たにサーモンピンク、ミントブルー、迷彩の3カラーを追加しました。



え!?
なぜ日本1位?テレビで話題!?
その秘密はこれだ!
メーカー代表がほんの3分で紹介!



もう一つのポケットとして

収納率が高い大きなポケットはこまごましたアイテムも手軽に出し入れ可能です。

抜群の安定性と便利さをもたらす、#2GO だけの独自機構*。

キャリーバッグを立てる、引く、横に倒す、逆さまに…360° どの方向に動かしても中身がこぼれない！独自の二軸構造が地面に対して常に垂直を保ちます。

*特許庁・実用新案取得済

どんな向きでも取付可能。キャリーの上に載せている荷物とも干渉しません。

ボールに付けたままでも問題なく収納できるのでいちいち付け外す手間もありません。



持ち運びの使いやすさを最優先に設計。

ストラップ取り付け金具がついて、肩ひもがつけられるように！

#2GO 専用ふたカバーでさらに落下・紛失防止！

最新フラップポケット付き！驚きの収納力、最大サイズのiPhoneも収納可！

小〜大カップ、650mlのペットボトルまで、様々なサイズの容器に対応。(耐荷重 700g)



ふたカバー(肩ひも付き)



表面



裏面(ポケット付き)

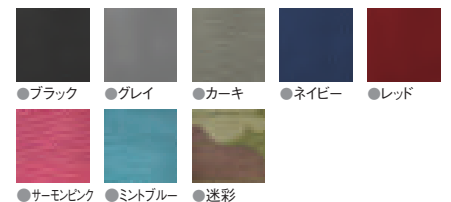

[ECBB]
モバイルマルチポーチ&ドリンクホルダー #2GO4

商品コード	カラー	希望小売価格
222986	ブラック	3,950 円/(税込)
222990	グレイ	
222988	カーキ	
222989	ネイビー	
222987	レッド	
224216	迷彩	
224217	サーモンピンク	
224218	ミントブルー	

●サイズ(持ち手部分除く):縦150×横130×マチ35mm
●重量:約85g

購入

ACE

soelte
ソエルテ



エース
スーツケースメーカーのACEが作った
こだわりのショッピングカート

歩くためのデイリーカート

「soelte(ソエルテ)」は、お買い物やお散歩など
日々のおでかけをしっかりと支えます。

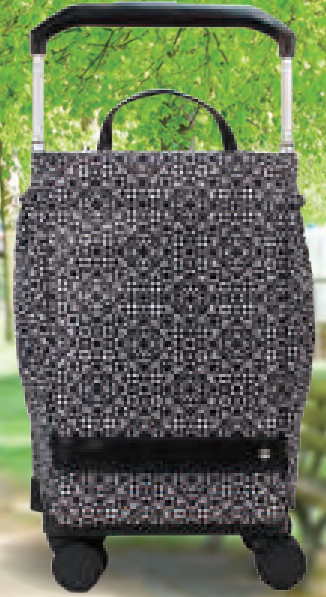

ソエルテ独自の
安心・快適

多機能ハンドル

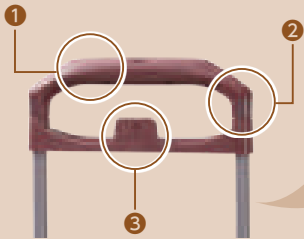

- ① **ワイドラウンドハンドル**
ハンドルの傾斜部分を握ることで、余計な力を加えなくてもカートをラクにまっすぐ押すことができます。
- ② **反射シール**
車のヘッドライトなどの光を反射させるシールで、夜道も安心です。
- ③ **ワンハンドフック(実用新案登録済)**
ワンハンドフック紙袋やスーパーの袋などが落ちにくいように、くぼみをつけた新開発ハンドル一体型フック。
※ワンハンドフックがついていない商品もあります。

ソエルテ独自の
たのしい機能が満載

トローリーフレーム

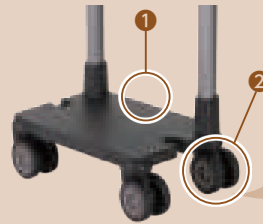

- ① **横転しにくい重心設計**
キャスターの取り付け位置を外側にすることで、カートの重心が安定。歩行中にも横転しにくいよう工夫されています。
- ② **大きめ双輪キャスター**
なめらかに動く大きめの双輪キャスターで、状況の悪い路面でもスムーズに移動することができます。

soelte アルディート キャリーバッグ



イエロー
グリーン

ワイン

ダーク
グレー

Point



- 口が大きく開く仕様で、荷物出し入れがラクラク
- 日々のお出かけを支える安定感のある双輪キャスター
- サッと取り出しやすいタテ開きのフロントポケット
- 小物収納に便利な背面ファスナーポケットつき
- バッグ部分は取り外しが可能



光を反射させるシール搭載で、暗い夜道も安心

商品コード	容量	カラー	メーカー品番	希望小売価格
217561	20L	イエローグリーン	62191-04	23,100円(税込)
217562		ワイン	62191-07	
217563		ダークグレー	62191-09	

●サイズ: H56×W45×D20cm ●重量: 2.2kg
●容量: 20L ●ハンドルの高さ: 75.5~85.5cm

soelte リントウ ショッピングカート



18L
ブラック

22L
ワイン

22L
ブラックタイル柄

18L
ブルーグレー北歐柄

Point



大型ハンドルは身長に併せて走行し易い高さに調節が可能です。

オリジナルロゴを刻印した引手はデザインだけではなく、使い易さも兼ね備えます。

カート部分と荷室本体は取り外し可能です。

本体には折り畳み傘等を収納出来るポケットが付いています。たっぷり収納スペースです。

商品コード	容量	カラー	メーカー品番	希望小売価格
224371	18L	ブラック	31581-01	12,980円(税込)
224372		ワイン	31581-07	
224373		ブラックタイル柄	31581-12	
224374		ブルーグレー北歐柄	31581-15	

●サイズ: H37×W28×D19cm ●重量: 1.8kg ●容量: 18L ●材質: ポリエステル

224375	22L	ブラック	31582-01	14,080円(税込)
224376		ワイン	31582-07	
224377		ブラックタイル柄	31582-12	
224378		ブルーグレー北歐柄	31582-15	

●サイズ: H44×W28×D19cm ●重量: 1.9kg ●容量: 22L ●材質: ポリエステル

購入

ずっとイキイキ いつまでも美しい自分へ

外出自粛により体を動かす機会が減ると、筋肉量・歩行速度の低下だけでなく認知機能の衰えや持病悪化など「健康二次被害」が起こりやすくなります。いつまでも丈夫な心と身体を保つために、日常生活に無理なく取り入れられるウォーキングからはじめてみませんか？



「ポールウォーキング®」初心者におすすめの基本モデル
レベータ ネクスト

商品コード	カラー	希望小売価格
780075A	ターコイズ	11,000円/組(税込)
780080A	パープル	
211137	ネイビー	
211851	ホルダー	
211136	ピンク	

- 対応身長：135～190cm
- 使用長：85～120cm
- 重量：約220g / 1本

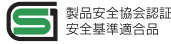

姿勢改善

筋力アップ

ダイエット

手軽に運動をはじめたい貴方へ、 ポールウォーキング® オススメです！

ポールウォーキング®は、2本のポールを持って歩くだけの手軽な全身運動。健康維持やストレス・運動不足解消におすすめです。

丸い底面

動きに合わせて360度、どの角度からも接地可能。初めての方でもポールを突きやすいのが特徴です。



正しい足運びで、さらに効果UP!

かかとから着地し、足音をたてずころがすようにつま先へと重心を移動させて、しっかり踏み出します!

購入

ホームエクササイズシリーズ

座ウォーカー -The Walker-



3つの運動効果



座ることで、
腰や膝・関節に
自重の負担がなく
安全に運動できます

BEAUTY

- バストアップ
- はみ肉の解消

HEALTH

- 肩・首こりの改善
- 代謝・免疫力向上

自然な負荷でリハビリ中の運動や
座り過ぎの生活改善に!



①ポールウォーキング

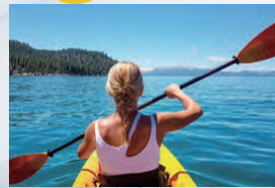

②ローイングマシン

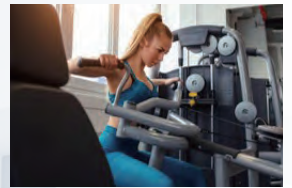

③チェストマシン



商品コード	希望小売価格
780030	オープン価格

- 全幅：約47cm ●全高：約87cm
- 全高ハンドル収納時：約58cm
- 奥行：約50cm/ 折畳時 約14cm
- 重量：約7kg
- 本体カラー2色から選択 (ブラック・ホワイト)

商品説明動画



※折りたたみ時

これからの防災

「もしも」

に備えよう

αPLA AID

アルファプラ エイド 3DAYS防災備蓄セット

全ての介護事業者を対象にBCP(業務継続計画)の策定が義務付けられました。タイカでは厚生労働省のBCP策定ガイドラインに沿って防災準備をサポートします!

商品コード	商品名	希望小売価格
217516	3DAYS 防災備蓄セット DX (デラックス 12点セット)	
217517	3DAYS 防災備蓄セット ST (スタンダード 7点セット)	オープン価格
217518	3DAYS 防災備蓄セット BS (ベーシック 3点セット)	
217522	3DAYS 防災備蓄セット L (レディース 13点セット)	1,650円(税込)

大規模災害被害者の約半数以上は高齢者

地震や台風、豪雨など、自然災害が頻発する日本。最近では、ホームセンターなどで目につくところに防災用品コーナーが設置されるようになり、世間的にも防災に対する意識の高まりを感じます。今後、ますます高齢化が深刻化していく中で特に考えていきたいのが「高齢者の防災対策」です。

災害時、安全を守るためには「高齢者の防災対策に必要な情報・知識」はもちろん、「避難時に必要な防災用具の種類」、「避難所生活で配慮すべき点」などを、福祉・介護従事者がしっかりと理解し、備えておくことが大切です。

タイカではこれらの情報の発信をするとともに現場で必要とされる製品の数々をご提案しております。

デラックス12点セット

- ①保存水(500ml)×6本
- ②玄米粥×9個
- ③アルミブランケット×1枚
- ④簡易トイレ×15個
- ⑤ウェットティッシュ×1個
- ⑥カイロ×3枚
- ⑦マスク×3枚
- ⑧持出袋×1枚
- ⑨LED懐中電灯×1本
- ⑩電池(単1)×2本
- ⑪ホイッスル×1個
- ⑫軍手×1双



スタンダード 7点セット

- ①保存水(500ml)×6本
- ②玄米粥×9個
- ③アルミブランケット×1枚
- ④簡易トイレ×15個
- ⑤ウェットティッシュ×1個
- ⑥カイロ×3枚
- ⑦マスク×3枚



ベーシック3点セット

- ①保存水(500ml)×6本
- ②玄米粥×9個
- ③アルミブランケット×1枚



レディース13点セット

- ①ボーチ×1
- ②湖沼綿×6
- ③ナプキン(昼用)×6
- ④パンティーライナー×2
- ⑤ナプキン(夜用)×2
- ⑥ティッシュ×3
- ⑦ヘアゴム×1
- ⑧毛抜きピンセット×1
- ⑨ヘアピン×2
- ⑩化粧水×1
- ⑪美容液×1
- ⑫クレンジングシート(2枚入り)×1
- ⑬ポリ袋×1

でるキャップ コンパクトタイプ

特殊な形状で頭にフィット! 高齢の方でも装着しやすい設計。

「でるキャップ」は次世代のヘルメット。頭にのせて押すだけで簡単に装着でき、高齢者から子供まで頭にぴったりフィット!



通常はフラットな形状のため収納場所にも困りません。デスクの引き出しにも入ります。

商品コード	型番	希望小売価格
211804	DC-C-01	4,950円(税込)

- 適応サイズ: 頭の外周サイズ 54cm~62cm
- 外観サイズ: W300×D260×H40mm
- 質量: 約85g(あご紐を含む)
- 材質: 本体/PE樹脂、あご紐/PP樹脂

アルファプラ R 担架付きタイプ

避難所生活をサポート! 「災害備蓄用高機能マットレス」

エア+ウレタン素材で体圧を軽減し、避難所で起こりがちな高齢者の床ずれ防止にも役立つ簡易マットレス。高齢者や要介護者、障がい者、負傷者の避難所生活をサポート!



避難所での使用だけでなく、キャンプや車中泊などでも使えてとても便利です。



※画像は担架付き

商品コード	商品名	型式	希望小売価格
214025	アルファプラ R	PLAR-01	30,800円(税込)
214026	アルファプラ R 担架付き	PLAR-01-SR01	42,900円(税込)

(アルファプラ R) ●サイズ: 幅70cm×長さ180cm×高さ8cm ●質量: 約2.4kg
(アルファプラ R 担架付き) ●サイズ: 幅70cm×長さ180cm×高さ10cm ●質量: 約3.4kg

- 特殊寝台
- 特殊寝台付属品
- 床ずれ防止用具
- 体位変換器
- 歩行補助つえ
- 歩行器
- 車いす
- 車いす付属品
- スロープ
- 手すり
- 移動用リフト
- 自動排泄処理装置
- 徘徊感知機器
- 購入品一入浴



福祉用具カタログ
有限会社 ユー・エム・サポート

事業所番号 1371705649

東京都北区上中里 2-14-3-1F

TEL : 03-5980-8217

FAX : 03-5980-8219

ホームページ : <https://ums-aid.co.jp/>

